

3^{ED}

PROTEZIONE COLLETTIVA

Dispositivi di protezione per ambiente e collettività





Gestione sostanze pericolose

Contenitori per infiammabili e corrosivi	4
Erogatori a stantuffo e lavapezzi	5
Contenitori per scarti, imbuti	6
Rubinetti, valvole	7
Messa a terra, accessori, taniche per benzina	8
Contenitori in acciaio, taniche ADR	9
Armadi di sicurezza per infiammabili	10
Armadi di sicurezza per sostanze chimiche	13
Armadi di sicurezza per fitosanitari e pesticidi	14
Armadi e depositi per bombole	16
Cappe e sistemi filtranti per armadi di sicurezza	17



Ecologia ed ambiente

Vasche di raccolta in acciaio e supporti	18
Vasche mobili, sovrapponibili, per cisternette	20
Scaffalature di stoccaggio	21
Depositi di stoccaggio	22
Pavimentazione modulare con raccolta liquidi	23
Vassoi per riempimento e travaso	24
Pedane e vasche di raccolta in polietilene	25
Movimentazione fusti ed accessori	27
Vassoi e pedane flessibili per raccolta liquidi	28
Box, armadi e container per stoccaggio esterno	30
Assorbitori industriali per oli ed idrocarburi	31
Assorbitori industriali per sostanze chimiche liquide	35
Assorbitori industriali per liquidi, universali	37
Kit assorbimento e neutralizzazione acido solforico	41
Controllo degli sversamenti	42
Big Bag, movimentazione sfrido e rottami	43
Raccolta oli, neon, accumulatori esausti	45



Docce e lavacchi

Erogatori manuali, da banco e da parete	47
Lavacchi a piedistallo, docce a soffitto e parete	48
Docce a pavimento, stazioni di decontaminazione	49
Impianti da esterno	50
Docce con deposito	51
Accessori	52
Ricambi	53
Sistemi lavaocchi portatili	54



Pronto soccorso

Ghiaccio, valigette di primo soccorso	55
Armadietti di primo soccorso	56
Pacchetti di ricambio	57
Kit oculari, ustioni e rianimazione	58
Borse e zaini per soccorritori e kit ADR	60
Defibrillatori	61
Accessori per defibrillatori	63
Immobilizzazione e barelle	64
Coperte isotermitiche	66
Movimentazione ed evacuazione feriti	67
Disinfezione, cerotti, bendaggi	68
Sfigmomanometri ed accessori	69
Arredamento infermeria	70



Antincendio

Estintori a polvere, idrici, a schiuma	71
Estintori a CO ₂ , sistemi automatici di spegnimento	72
Accessori per estintori	73
Cassette portaestintori	74
Lance e manichette	75
Idranti	76
kit di soccorso, coperte antincendio	77
Rubinetti, raccordi, asce	78
Ausili per il contenimento degli incendi	79
Armadi di sicurezza per DPI	80



Lockout Tagout Visual tagging

Lucchetti in Nylon e Acciaio	82
Lucchetti compatti	83
Sistemi di blocco per valvole a sfera	84
Sistemi di blocco tramite cavo	85
Sistemi di blocco per valvole a saracinesca	86
Sistemi di blocco per valvole a farfalla	87
Sistemi di blocco per interruttori	88
Ganasce per bloccaggi multipli	90
Pannelli e stazioni Lockout	91
Sigilli e visual tagging	93



Attività in aree a rischio

Sgabelli e scale fino a 4 m	95
Scale e piattaforme oltre 4 m	96
Scale per magazzini e a ponte	97
Scale progettate, per automezzi ed edifici	98
Scale a sbalzo ed elettricamente isolate	99
Guanti e tronchetti isolanti	100
Tappeti, pedane, accessori isolanti	101
Lavoro e salvataggio in presenza di tensione elettrica	102
ESD, protezione da elettricità statica	103
Schermi per saldatura	104
Movimentazione lavorati e scarti	105



Marking

Stampanti industriali	106
Consumabili per stampanti	107
Marchatura suolo	109
Asfalto a freddo	111
Marchatori multiuso	112



Delimitazione e protezione

Dividifolla, paletti e nastri segnaletici	113
Lampeggiatori, cavalletti, barriere stradali	114
Coni e paletti stradali, cantieristica	117
Paraspigoli e paracolpi per scaffalature	118
Ringhiere, barriere e delimitatori	119
Specchi, pali, cavalletti	120
Segnaletica	121
Accessori da cantiere, dossi rallentatori	122



Collettività e prevenzione

Antisdrucciolo	123
Tappeti antiscivolo e antifatica	124
Tappeti e pedane dissipative e antifatica	125
Ginocchiere, gomitiere	126
Polsiere e supporti lombari	127
Cutter di sicurezza a lama retrattile semplice	128
Cutter di sicurezza a lama retrattile automatica	130
Cutter di sicurezza a lama protetta	131
Cutter per settore alimentare, salvataggio, accessori	132
Crema protettive e detergenti	133
Saponi e carta per la collettività	134
Panni e salviette per pulizia industriale	135
Posacenere, gettacarte, contenitori per collettività	137
Salvagente ed affini	139
Ausili per la collettività	140



Tecnologie per zone a rischio

Sistemi illuminanti per aree remote	141
Torçe	142
Torçe ATEX	143
Blue spot carrelli, dispositivi uomo a terra	145
Smartphone e tablet con funzione uomo a terra	146
Sistemi di controllo uomo a terra	147
Rilevatori di gas	148
Alzachiusini	149
Ventilazione in spazi confinati	150
Esposimetro per campi elettromagnetici	151
Anticaduta per carichi, parapetti	152

GUIDA ALLA SCELTA DEL CONTENITORE DI SICUREZZA JUSTRITE → TABELLA COMPARATIVA

La tabella seguente vi sarà utile per individuare il contenitore più adatto alle vostre esigenze, in base al tipo di liquido pericoloso che dovrete stoccare in sicurezza.

Guida alla consultazione della tabella comparativa liquidi pericolosi

A=Acciaio galvanizzato B=Polietilene C=Acciaio inox

Adattabilità del materiale al contenuto stoccato: Buona ■ Discreta ■ Scarsa ■ Non consigliata ■

A	B	C		A	B	C		A	B	C	
			ACIDO ACETICO				GLICOLE ETILENICO				METILSOBUTILCHETONE
			ACETONE				GASOLIO				CLORURO DI METILENE
			ACETONITRILE				BENZINA				PENTANO
			ANILINA				EPTANO				ETERE DI PETROLIO
			BENZENE				ESANO				TOLUENE
			CICLOESANO				ACIDO CLORIDRICO 37%				TRICLOROETILENE
			CICLOESANONE				ALCOL ISOPROPILICO 70%				TREMENTINA
			ETANOLO				CHEROSENE				XILENE
			ACETATO DI ETILE				METANOLO				
			ETERE ETILICO				METILETILCHETONE				

Contenitori di sicurezza Justrite - Tipo I e II. Informativa generale

Maniglia arrotondata e confortevole per non danneggiare le mani

La maniglia controbilanciata sfrutta il peso del contenitore per impedirne l'apertura durante il trasporto. L'inclinazione della maniglia si adatta al peso del contenuto, così da facilitare le operazioni di trasporto e versamento

Corpo del contenitore realizzato in acciaio, verniciato a polvere con sostanze resistenti ai solventi

Le nervature di rinforzo aumentano ulteriormente la resistenza agli urti

MANIGLIA OSCILLANTE ED APERTURA SINGOLA

Tipo I

Tipo II

DOPPIA APERTURA CON TUBO DI VERSAMENTO FLESSIBILE

Ugello dotato di valvola di sicurezza: la pressione positiva interna previene possibili rotture ed esplosioni. La valvola a molla ed autochiusante previene qualsiasi tipo di perdita

Il sistema a doppia saldatura utilizzato alla base ed in cima al contenitore consente una protezione d'acciaio a 4 strati, per una massima protezione contro gli urti

Etichetta di pericolo con avvertenze prima dell'uso in 3 lingue

La tabella sopra riportata ha il solo scopo di costituire una guida alla scelta, non sostituisce in alcun modo le istruzioni dei singoli prodotti e le leggi che disciplinano l'uso dei diversi prodotti chimici. Verificare con il produttore delle sostanze chimiche per ricevere ulteriori informazioni. La miscelazione di diverse sostanze chimiche e alcune specifiche concentrazioni possono avere un impatto sull'idoneità e sulla compatibilità con i contenitori. Questo grafico non è una garanzia, espressa o implicita, di idoneità per l'uso ed il rivenditore non si assume alcuna responsabilità per l'uso improprio di queste informazioni.

Consultate le pagine seguenti ed eventualmente contattate il nostro ufficio vendite per scegliere il contenitore che meglio si adatti alle vostre esigenze.

! **Contenitori Justrite - Tipo I e II. Caratteristiche tecniche**

Maniglia con leva di sicurezza, per un versamento veloce e controllato. Specifico **Tipo II**



Rompifiamma in acciaio inossidabile, permette un flusso più rapido del liquido ed offre una resistenza superiore alla corrosione

! **Norme e conformità**

I contenitori Justrite sono forniti nei colori Rosso RAL 3003 e Giallo RAL 1023, in conformità con le vigenti norme di sicurezza ISO e raccomandazioni CEE.

Tubo flessibile da 229 mm per versamenti controllati in aperture di dimensioni ridotte. Specifico **Tipo II**



Imbuto in polipropilene con funzione di riempimento e versamento senza dover essere rimosso dal contenitore (opzionale) Specifico **Tipo I**

Built to **OSHA & NFPA** Specifications **COMPLETAMENTE CONFORME ALLE NORME OSHA E NFPA**

FM APPROVED **TESTATO E APPROVATO FM**

UL US **PRODOTTO CERTIFICATO UL/ULC**

TUV **GS** **PRODOTTO CERTIFICATO TUV**

Bocchettone con leva di sollevamento per un'apertura facilitata ed un veloce riempimento. Specifico **Tipo II**



Grande zona di identificazione per permettere all'operatore di aggiungere informazioni sul contenuto stoccato all'interno.

10 Year Limited Warranty **GARANZIA 10 ANNI** limitata contro i difetti di fabbricazione e materiale a partire dalla data di acquisto

Quanto riportato ha lo scopo di mettere a disposizione un'informativa generale, consultate le pagine seguenti per conoscere la nostra intera gamma prodotti.



CONTENITORI DI SICUREZZA TIPO I



Contenitori di sicurezza con un unico becco per riempimento ed erogazione.

- Realizzati in acciaio galvanizzato rivestito con verniciatura a polvere.
- Ogni contenitore è dotato di un **coperchio a chiusura automatica**.
- La maniglia con levetta a scatto evita la fuoriuscita accidentale del contenuto.
- I contenitori più grandi, a partire dal codice 034.7110200, dispongono di maniglia oscillante.
- Tutti dotati di **doppia retina rompifiamma** e di sistema di **sfiato automatico per sovrappressioni**.

Fig. Codice prodotto/varianti colore Capienza Diam. x H (mm)

A	● 034.10111	● 034.10101	1 Litro	117 x 210
	● 034.7110200	● 034.7110100	4 Litri	241 x 279
B	● 034.7120200	● 034.7120100	7,5 Litri	241 x 349
C	● 034.7125200	● 034.7125100	9,5 Litri	298 x 292
	● 034.7150200	● 034.7150100	19 Litri	298 x 429

- ✓ Rompifiamma in acciaio inox
- ✓ Maniglia oscillante
- ✓ Sistema di decompressione automatico



CONTENITORI DI SICUREZZA - TIPO II



Versamento in sicurezza con cavo di messa a terra per lo scarico di eventuali fenomeni elettrostatici.

Contenitori di sicurezza con bocchettone dotato di **coperchio a chiusura automatica**.

- Il tubo metallico flessibile, predisposto per **scarico di messa a terra**, consente il versamento controllato di liquidi, anche in piccole aperture.
- La maniglia oscillante con levetta a scatto evita la fuoriuscita accidentale del contenuto.
- Realizzati in acciaio galvanizzato rivestito con verniciatura a polvere, sono tutti dotati di **doppia retina rompifiamma** e sistema di **sfiato automatico per sovrappressioni**.
- La struttura ergonomica bilanciata permette l'erogazione a gravità.

Fig. Codice prodotto/varianti colore Capienza Diam. x H (mm)

A	● 034.7210120	4 Litri	241 x 267	
	● 034.7220220	● 034.7220120	7,5 Litri	241 x 337
B	● 034.7250230	● 034.7250130	19 Litri	298 x 445

- ✓ Tubo di versamento flessibile
- ✓ Maniglia oscillante
- ✓ Sistema di decompressione automatico



CONTENITORI CON RUBINETTO SPILLATURA



Contenitori indicati per l'utilizzo in laboratorio.

- Il **rubinetto per spillatura** consente un'erogazione sicura e controllata di liquidi pericolosi in provette, matracci e becker.
- Realizzati in acciaio galvanizzato rivestito con verniciatura a polvere.
- Il riempimento del contenitore avviene tramite **bocchettone autochiusante**.
- Il rubinetto di spillatura è posizionato a 51 mm dal fondo.
- Capienza 19 L • Dimensioni 298 x 429.

- ✓ Rubinetto autochiusante

Codice prodotto/varianti colore	Tipologia
● 034.7150150	Rubinetto autochiusante
● 034.7150240 ● 034.7150140	Rubinetto classico (in foto)

CONTENITORI IN PE PER INFIAMMABILI E CORROSIVI



Contenitori di sicurezza in **polietilene ad alta densità**, pensati per il trasporto e lo stoccaggio di **corrosivi**.

- Apertura di grandi dimensioni per facilitare il versamento: **tappo a chiusura automatica**, bloccabile in posizione aperta.
- Dotati di sistema rompifiamma e di sfiato automatico per sovrappressioni.

- ✓ Gruppo maniglia-coperchio in acciaio inox

Codice prodotto/varianti colore	Capienza	Dimensioni
● 034.14762	7,5 Litri	305 x 375
● 034.12754	19 Litri	305 x 508
● 034.14765	19 Litri	305 x 508



CONTENITORI IN POLIETILENE (PE) PER CORROSIVI



Contenitori di sicurezza realizzati in polietilene ad alta densità equipaggiati di:

- Tappo a molla a tenuta ermetica, con chiusura automatica
- Maniglia a scatto per permettere il versamento con una sola mano
- Struttura del gruppo maniglia in acciaio inossidabile.

N.B. I contenitori di colore rosso (approvati FM) consentono lo stoccaggio di **liquidi corrosivi infiammabili** e sono dotati di sistema di decompressione automatico, retina rompi-fiamma ed inserto in carbonio per lo scarico di messa a terra. **I contenitori traslucidi** sono pensati per i materiali di scarto **corrosivi non infiammabili**, resistenti ad acidi e caustici.

Fig.	Codice prodotto/varianti colore	Capienza	L x P x H (mm)	Diam. becco
A	● 034.14065	2 Litri	117 x 194 x 241	37 mm
B	● 034.12161 ● 034.14160	4 Litri	117 x 194 x 324	37 mm
C	● 034.12765	19 Litri	305 x 508 (D x H)	92 mm

- ✓ Gruppo maniglia acciaio inox
- ✓ Duplice utilizzo in base al colore del contenitore

CONTENITORI A STANTUFFO



Ideali per l'**inumidimento rapido e semplice** di panni per la pulitura o tamponi. Premendo sul gruppo pompa in ottone, il piatto superiore in acciaio si riempie di una determinata quantità di liquido per l'inumidimento, **senza debordare**. • Il liquido in eccesso viene scaricato in modo sicuro nel serbatoio, **minimizzando l'evaporazione**. • Ad eccezione del contenitore in polietilene (034.14018), ogni prodotto è costruito in **acciaio spesso 0,5 mm** rivestito con vernice a polvere resistente alle sostanze chimiche.

Fig.	Codice prodotto/varianti colore	Capienza	Diam. x H (mm)	Specifiche
	● 034.10018 ● 034.10008	0,5 Litri	125 x 133	70 mm
	● 034.10118 ● 034.10108	1 Litro	185 x 143	127 mm
A	● 034.10218 ● 034.10208	2 Litri	185 x 187	127 mm
B	● 034.10318 ● 034.10308	4 Litri	185 x 267	127 mm
C	● 034.14018 (in polietilene)	1 Litro	141 x 210 (L x H)	128 mm

- ✓ Riduzione dei rischi di sversamento
- ✓ Riduzione degli sprechi

DISTRIBUTORI A COMPRESSIONE



Distributori da banco a compressione per liquidi infiammabili in polietilene ad alta densità.

N.B. I distributori di colore rosso (approvati FM) sono dotati di erogatore autochiusdente in ottone che minimizza il gocciolamento. • I distributori traslucidi comprendono una cannucchia sagomabile con valvola a sfera, per un'erogazione sicura ed uniforme anche in spazi difficili.

Codice prodotto/varianti colore	Capienza	Diam. x H (mm)
● 034.14004	0,24 Litri	79 x 140
● 034.14009	0,5 Litri	76 x 191
● 034.14011	1 Litro	89 x 232
● 034.14010	1 Litro	102 x 267

LVAPEZZI DA BANCO



Contenitori da banco per un **semplice lavaggio in solvente** di pezzi di piccole dimensioni. • È sufficiente appoggiare il pezzo sul piatto a molla, quindi premere e scuotere; infine rilasciare riportando il piatto in posizione di scarico. • Realizzati in acciaio galvanizzato 0,5 mm con verniciatura a polvere. • Il **copercchio incernierato** minimizza l'evaporazione del solvente contenuto all'interno. • Piatto con funzione rompi-fiamma

Codice prodotto/varianti colore	Capienza	Diam. x H (mm)
● 034.10175	1 Litro	124 x 140
● 034.10291 ● 034.10295	2 Litri	238 x 83
● 034.10385 ● 034.10375	4 Litri	238 x 114
● 034.10578 ● 034.10575	8 Litri	292 x 149



SECCHI LAVAPEZZI



Ideali per il lavaggio di pezzi e sottogruppi di macchinari. • Facili da spostare, si adattano alle diverse esigenze della produzione. • Coperchio ad azione manuale, bloccabile in posizione d'apertura. • Dotati di **meccanismo di autochiusura** tramite giunto flessibile a 74 °C. • Realizzati in acciaio galvanizzato 0,5 mm verniciato a polvere.

Fig.	Codice prodotto/varianti colore	Capienza	Diam. x H (mm)
	● 034.27611 ● 034.27601	4 Litri	238 x 140
A	● 034.27612 ● 034.27602	8 Litri	238 x 254
B	034.27901 accessorio: castello di drenaggio in acciaio per secchi da 8 L		
	● 034.27605	19 Litri	349 x 330
C	● 0034.27618 ● 034.27608	30 Litri	397 x 362
D	034.27906 accessorio: castello di drenaggio in acciaio per secchi da 30 L		

- ✓ Riduzione dei rischi di sversamento
- ✓ Riduzione degli sprechi

CONTENITORI PER RIFIUTI INFIAMMABILI



Indicati per il contenimento di **rifiuti infiammabili** o oleosi; fondamentali per prevenire gravi rischi d'incendio quando si utilizzano panni impregnati di solventi ed altre sostanze infiammabili. • Realizzati in acciaio galvanizzato verniciato a polvere, sono dotati di coperchio con **apertura a pedale max 60°** e maniglia per facilitare il trasporto. • Base rialzata per favorire l'aerazione

Codice prodotto/varianti colore	Capienza	Diam. x H (mm)
● 034.09101 ● 034.09100	20 Litri	302 x 403
● 034.09301 ● 034.09300	34 Litri	354 x 465
● 034.09501 ● 034.09500	52 Litri	408 x 514
● 034.09701 ● 034.09700	80 Litri	467 x 595

POSACENERE ANTINCENDIO

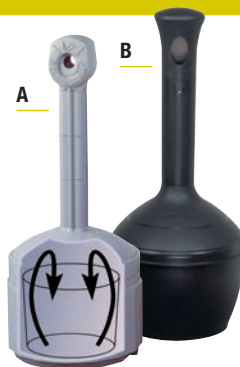

Nascondono alla vista i mozziconi di sigaretta e ne evitano la dispersione. • L'innovativo design limita il flusso di ossigeno minimizzando "l'effetto camino". • Costruiti in polietilene. • Capacità: 15 L. • Estingue i principi d'incendio

Fig.	Codice prodotto	Colore	Diam. x H (mm)
	034.26800.25	●	420 x 980
A	034.26800.94	●	420 x 980
	034.26800.29	●	420 x 980
	034.268501	●	420 x 980
B	034.268503	●	420 x 980

IMBUTI



034.11202. Imbuto in polipropilene per il montaggio su contenitori di sicurezza. Può essere posizionato **per il riempimento o il versamento**, senza che debba essere rimosso dal recipiente. Bocchello d'uscita regolabile.

034.08206/7. Imbuto di sicurezza in **acciaio galvanizzato pesante** (1 mm) rivestito con polvere epossidica, pensato per il versamento in fusti. Dotato di rompifiama da 152 mm in ottone e **coperchio autochiusidente con chiusura automatica** in caso di temperature maggiori di 74 °C. Predisposto per la chiusura con lucchetto.

037.28680. Imbuto in polietilene riciclato per liquidi infiammabili, adatto a fusti da 110 e 200 litri. Progettato per semplificare e velocizzare le operazioni di versamento, riducendo al minimo gli spruzzi. In dotazione è presente un **parafiamma in ottone** ed un tappo filettato con guarnizione a tenuta. Tappo con valvola di rilascio sovrappressioni.

034.14411. Imbuto flessibile in acciaio galvanizzato per contenitori non metallici di tipo I.

Fig.	Cod. prodotto/varianti colore	Capienza	Dimensioni (mm)
A	● 034.11202	4 Litri	13 x 285 (Ø d'uscita x H)
	● 034.08206	9,8 Litri	273 x 254 (Ø imbocco x H) - Ø d'uscita: 51
B	● 034.08207	9,8 Litri	273 x 254 (Ø imbocco x H) - Ø d'uscita: 51
C	037.28680	9 Litri	533 x 83 (Ø esterno x H)
D	034.14411	-	343 x 343 (Ø 25)

NEW!

CONTENITORI PER LA RACCOLTA SCARTI DA APPLICAZIONI HPLC E ACCESSORI

JUSTRITE®

Contenitori in polietilene traslucido dotati di **apertura arresta-fiamme in acciaio**, pensata per dissipare il calore e prevenire il ritorno di fiamma. Ideali per l'accumulo di rifiuti liquidi a mani libere, generati da applicazioni HPLC (**Cromatografia liquida ad alta prestazione**), sia per i metodi a pompa che per quelli a gravità. • I doppi raccordi di ingresso ed uscita eliminano il ritorno di fiamma durante la distribuzione dei liquidi e permettono una gestione controllata dei vapori: **ogni recipiente si ventila automaticamente** al raggiungimento di pressioni tra 0,2 e 0,3 bar.

Fig.	Codice prodotto	Capacità	L x P x H (mm)	Raccordo di presa dei liquidi	Guarnizioni O-Ring presa del liquido	Raccordo di rilascio dei vapori	Guarnizioni O-Ring rilascio dei vapori
	034.HPP12752	7,5 L	305 x 375 (d x H)	polipropilene	EPDM	polipropilene	EPDM
	034.HPP12755	19 L	305 x 508 (d x H)	polipropilene	EPDM	polipropilene	EPDM
A	034.HTF12752	7,5 L	305 x 375 (d x H)	acciaio inox	PTFE	acciaio inox	EPDM
	034.HTF12755	19 L	305 x 508 (d x H)	acciaio inox	PTFE	acciaio inox	PTFE
B	034.H28162	accessorio: filtro coalescente al carbone attivo per contenitori con raccordi di rilascio vapore in acciaio inox					
C	034.H28161	accessorio: filtro coalescente al carbone attivo per contenitori con raccordi di rilascio vapore in polipropilene					
D	034.H28157	accessorio: ricambio per filtro coalescente al carbone attivo (3 pezzi)					
E	034.H28168	accessorio: kit per connettere ad un contenitore (dotato di raccordi inox) max 4 linee HPLC					
F	034.H28178	accessorio: collettore in PTFE per connettere ad un contenitore (dotato di raccordi in polipropilene) max 6 linee HPLC					
	034.H28177	accessorio: collettore in PTFE per connettere ad un contenitore (dotato di raccordi in acciaio inox) max 6 linee HPLC					
G	034.H28179	accessorio: collettore aggiuntivo da abbinare ad un primo collettore per connettere ad un contenitore max 12 linee HPLC					
	034.H84003	accessorio: vaschetta in polietilene con capacità 19 L per il contenimento di eventuali perdite dalle linee di raccolta					

CONTENITORI PER RECUPERO SOLVENTI

JUSTRITE®

Pensati per raccogliere con sicurezza e facilità i solventi utilizzati per il lavaggio di pezzi. • L'**imbuto removibile** in acciaio placcato è posizionato sulla sommità e permette di versare i liquidi all'interno del contenitore senza schizzi o versamenti. • Un **bocchello filettato** da 19 mm consente un'eliminazione dei liquidi in sicurezza.

Codice prodotto/ varianti colore	Capienza	Diam. x H (mm)
● 034.10906	18,92 L	295 x 425
● 034.10905	18,92 L	295 x 425

✓ Recupero ed eliminazione in sicurezza

RUBINETTI

JUSTRITE®

Fig. Cod. prodotto Specifiche rubinetto

A	034.08902	Autochiusante fisso NPT
B	034.08955	Autochiusante fisso NPT
C	034.08540	Ottone, flusso regolabile
D	034.08910	Autochiusante regol. NPT
E	034.08916	Inox, flusso regolabile
F	034.08552	Chiusura a saracinesca

✓ Rompifiamma integrato

VALVOLE DI SICUREZZA PER FUSTI

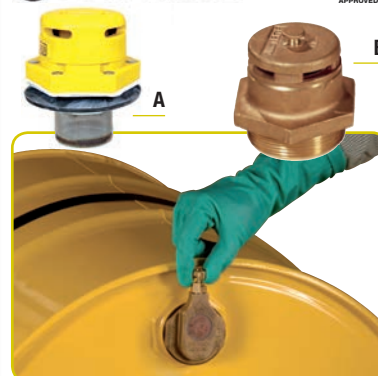
JUSTRITE®

Tutte le valvole si aprono automaticamente in caso di sovrappressione (**tra 0,2 e 0,55 bar**).

034.08005 - 034.08006: Polietilene.
034.08101 - 034.08300: Ottone.

NPS-NPT: 2" (51 mm)

Fig. Cod. prodotto Stoccaggio dei fusti

A	034.08005	Verticale (idrocarburi)
	034.08006	Verticale (solventi clorinati)
B	034.08101	Verticale (idrocarburi)
C	034.08300	Orizzontale (idrocarburi)

✓ Rompifiamma integrato



CAVI ANTISTATICI DI MESSA A TERRA



A
Cavo flessibile con terminale a clips da 5/8" + morsetto a C



B
Cavo flessibile con doppi terminali manuali a molla



C
Cavo flessibile con un terminale da 6 mm manuale a molla

Impediscono la formazione di scintille causate da cariche elettrostatiche generate dalla manipolazione e dal flusso dei liquidi infiammabili. • Consigliati per la messa a terra di recipienti contenenti sostanze infiammabili, durante le operazioni di travaso.

Fig.	Cod. prodotto	Lunghezza
A	034.08501	1m
B	034.08499	1m
C	034.08497	3m

✓ Prevenzione dei rischi elettrostatici

ACCESSORI DI SICUREZZA PER FUSTI



Fig. Cod. prodotto/varianti colore

A	034.08805	-	Lunghezza: 250 mm
B	034.26751	●	034.26750



✓ Antiscintilla
A
✓ Converte un fusto da 200 L in un contenitore per scarti combustibili
B

034.08805. Chiave in ottone antiscintilla ed anticorrosiva per fusti con tappi da 2" a 3/4".

034.26751. Coperchio autochudente per fusti. Converta un fusto da 200 L in un contenitore di sicurezza per scarti combustibili. Eccellente resistenza chimica, integra un fusibile che a 74 °C chiude automaticamente il coperchio.

TANICHE E CONTENITORI PER BENZINA

NEW!



Fig.	Codice prodotto	Capienza	Peso	L x P x H (mm)
A	031.F8235.5	5 Litri	1,9 kg	230 x 120 x 330
B	031.F8235.10	10 Litri	2,9 kg	370 x 280 x 170
C	031.F8235.20	20 Litri	4,2 kg	350 x 160 x 470
D	031.F8231.T	Tubetto rigido con attacco rapido in metallo per tanica (optional)		
E	031.F8237.10	10 Litri	2,9 kg	350 x 170 x 280
F	031.F8237.20	20 Litri	4,2 kg	350 x 170 x 473

NEW!



031.F8235. Tanica in metallo per contenimento benzina, omologata "UN".

Optional: Tubetto rigido con attacco rapido in metallo per tanica (mod. 8231/T).

031.F8237. Tanica in acciaio inox per contenimento benzina, spessore lamina 0,8 mm, omologata "UN".



CONTENITORI IN ACCIAIO INOX A NORMA ADR



Contenitori per laboratori
Ideali per un uso frequente, sono progettati per consentire ergonomia e comodità durante il versamento

Fig.	Codice prodotto	Capacità	Diam. x H (mm)	Peso (g)	Conformità ADR
A	031.100.1	1 Litro	110 x 210	560	Conforme*
B	031.101.1	1 Litro	110 x 210	530	Conforme
C	031.100.2	2 Litri	130 x 270	740	Conforme*
D	031.101.2	2 Litri	140 x 270	670	Conforme
E	031.101.5	5 Litri	180 x 380	1260	Conforme

*Contenitore non dotato di valvola di sovrappressione.

Dotati di tappo a vite filettato e valvola di sicurezza per lo sfiato in caso di sovrappressioni (oltre 0,3 bar). Un fusibile presente all'interno della valvola consente il rilascio automatico dei gas presenti all'interno del contenitore quando la temperatura esterna supera i 60 °C. Certificati come "contenitori trasportabili" secondo le norme GGVS, GGVE, ADR, RID, ICAO-TI e conformi alle norme FM (Factory Mutual).

Corpo cilindrico in acciaio inox spessore 0,8 mm e guarnizioni in PTFE. Manico in alluminio anodizzato di colore nero e morbido anello di protezione. Il fondo concavo permette una migliore stabilità e la parte superiore di forma conica ne facilita il completo svuotamento. Il bocchettone dispone di sistema rompifiamma.



Taniche di sicurezza
Ideali per il trasporto in sicurezza, progettate per ottimizzare al massimo le aree di deposito

Fig.	Codice prodotto	Capacità	Diam. x H (mm)	Peso (g)	Conformità ADR
A	031.320.05	5 Litri	200 x 130 x 290	1700	Conforme
B	031.320.10	10 Litri	280 x 130 x 370	4700	Conforme
C	031.320.20	20 Litri	340 x 175 x 47	2500	Conforme

Tutti i contenitori sono in acciaio inox spessore 0,8 mm e guarnizioni in PTFE. Dotati di tappo a vite filettato, manico in alluminio anodizzato di colore nero e morbido anello di protezione. Il design di ogni recipiente garantisce eccellente resistenza agli urti e razionalizzazione degli spazi. Il bocchettone dispone di sistema rompifiamma. All'interno è presente una valvola di sicurezza per lo sfiato in caso di sovrappressioni (oltre 0,3 bar). Un fusibile presente all'interno della valvola consente il rilascio automatico dei gas presenti all'interno del contenitore quando la temperatura esterna supera i 60 °C.

Fusti di stoccaggio in sicurezza. Progettati per essere facilmente manipolabili ed accatastabili.

Fig.	Codice prodotto	Capacità	Diam. x H (mm)	Peso (g)	Rubinetto	Indicatore
A	031.202.10	10 Litri	300 x 270	3,5		
B	031.202.25	25 Litri	300 x 490	5,2		
C	031.215.025	25 Litri	300 x 490	6	✓	✓
D	031.202.50	50 Litri	380 x 560	7		
E	031.215.050	50 Litri	380 x 560	8,2	✓	✓

Tutti i fusti sono in acciaio inox spessore 0,8 mm e guarnizioni in PTFE. All'interno è presente una **valvola di sicurezza** per lo sfiato in caso di sovrappressioni (oltre 0,3 bar). Un fusibile presente all'interno della valvola consente il **rilascio automatico dei gas** presenti all'interno del contenitore quando la temperatura esterna supera i 60 °C. Ogni fusto è dotato di **bocchettone di riempimento superiore** con tappo filettato. In base alla versione scelta, i contenitori possono disporre di **rubinetto autobloccante alla base ed indicatore di livello**.



La norma ADR. La manipolazione dei liquidi combustibili dal trasporto alla consegna, passando attraverso lo stoccaggio, nasconde una molteplicità di momenti pericolosi. Il riconoscimento di tali pericoli ha portato all'emissione di un decreto sotto forma di regolamentazione di polizia, per tenere sotto controllo il maneggio dei liquidi combustibili. Se miscelati con aria, la maggior parte dei vapori idrocarburi con concentrazioni tra lo 0,7 e l'8% può provocare esplosioni. Per questo motivo, è **consentita la movimentazione di sostanze pericolose su strade pubbliche solo se trasportate in recipienti conformi alle direttive europee.**



ARMADI DI SICUREZZA PER SOSTANZE INFIAMMABILI



Fig.	Codice prodotto	L x P x H (mm)	N° Ripiani di contenimento	Capacità Vasca di fondo	Specifiche
A	039.070006.C	1000 x 460 x 1000	2	23 Litri	Monoblocco
B	039.070053.C	1075 x 500 x 1100	2	27 Litri	Componibile
C	039.070005.C	1000 x 460 x 1800	3	23 Litri	Monoblocco
D	039.070052.C	1075 x 500 x 1850	3	27 Litri	Componibile

Armadi monoblocco. Dotati di ripiani regolabili in altezza e vasca di raccolta a tenuta stagna. Il ricircolo dell'aria è favorito da 2 griglie di aerazione laterali ed una posizionata sul tetto. Dotati di serratura a doppia chiave. Colore Giallo RAL1021.

Armadi componibili. Realizzati in lamiera d'acciaio al carbonio P02 spessore 10/10, pre-trattato con fosfosgrassaggio in tunnel alte temperature, verniciatura in epossipoliestere e cottura in galleria termica a 180°. La verniciatura rispetta le norme ISO 1519, 1520, 2409, ECCA T5 e viene sottoposta ai test di nebbia salina UNI EN 671/2 eseguite a forno con polveri epossidiche, in conformità con le norme europee.

Oltre alle due prese d'aria laterali, una terza sul tetto è dotata di sistema tagliafiamma. Completano la dotazione il cavo di messa a terra, i piedini regolabili e la serratura ergonomica in plastica e alluminio con doppia chiave fornita di chiusura ad asta con carter copriaste antimanomissione. Colore Giallo RAL1021.

- ✓ Predisposti per l'aspirazione forzata
- ✓ Montaggio rapido e semplice
- ✓ Etichettatura di sicurezza in linea con le norme vigenti

GESTIONE SOSTANZE PERICOLOSE

GUIDA INTRODUTTIVA AGLI ARMADI SURE GRIP EX



Un sistema meccanico garantisce che la chiusura automatica delle porte avvenga nella giusta sequenza, così da assicurare massima sicurezza in caso d'incendio

Le porte sono bloccabili in posizione spalancata. Sono dotate di fusibile di sicurezza che in caso di incendio (temperature oltre 74 °C) attiva la chiusura automatica



Etichette luminescenti con dicitura di pericolo in 3 diverse lingue

Robusta struttura in acciaio con doppi pannelli spessore 1 mm distanti 38 mm per migliore isolamento con l'esterno

Struttura non rivettata ma completamente saldata, per aumentarne la durata e garantire massima sicurezza in caso d'incendio. Spigolature arrotondate.

Due prese d'aria posizionate strategicamente al fondo delle pareti laterali, equipaggiate con dispositivi antiscintilla

Verniciatura a polvere senza piombo, per una grande durabilità e resistenza agli agenti chimici. Oltre ad assicurare un effetto lucido, proteggono dalla corrosione e dagli effetti dell'umidità



Le porte completamente incernierate garantiscono una perfetta chiusura in ogni condizione

I ripiani interni, brevettati, sono progettati per far defluire eventuali sversamenti sul fondo dell'armadio, a tenuta stagna. Ogni ripiano vanta una portata di 159 Kg

Chiusura facilitata, non è necessario girare la maniglia per azionare la chiusura a tre punti. Serratura a chiave lucchettabile

I ganci saldati alle pareti laterali assicurano una perfetta stabilità dei ripiani

Sul fondo è presente una vasca di contenimento profonda 51 mm, utile a contenere eventuali sversamenti accidentali

I piedini regolabili consentono di mantenere l'armadio in piano anche in presenza di pavimenti irregolari

Con i cavi antistatici opzionali, è possibile collegare a terra gli armadi ed evitare la formazione di scintille



Quanto riportato ha lo scopo di mettere a disposizione un'informazione generale dei plus e delle innovazioni garantite da Justrite. Consultate le pagine seguenti ed eventualmente contattate il nostro ufficio vendite per scegliere l'armadio di sicurezza più adatto alle vostre esigenze.

ARMADI PER SOSTANZE INFIAMMABILI SURE GRIP EX APPROVATI FM

Fig.	Codice prodotto	L x P x H (mm)	Capienza	N° Ante	Specifiche
A	034.29040	432 x 432 x 559	15 Litri	1	
	034.890420	432 x 432 x 559	15 Litri	1	☹
	034.29710	591 x 457 x 889	45 Litri	1	
	034.891220	591 x 457 x 889	45 Litri	1	☹
	034.892300	889 x 559 x 889	83 Litri	2	
	034.29732	889 x 559 x 889	83 Litri	2	☹
	034.29300	1092 x 1118 x 457	114 Litri	2	
	034.29302	1092 x 1118 x 457	114 Litri	2	☹
B	034.29450	1095 x 457 x 1651	170 Litri	2	
	034.29452	1095 x 457 x 1651	170 Litri	2	☹
	034.29600	864 x 864 x 1651	227 Litri	2	
	034.896020	864 x 864 x 1651	227 Litri	2	☹
	034.899000	1092 x 864 x 1651	341 Litri	2	
	034.899020	1092 x 864 x 1651	341 Litri	2	☹
	034.25901	accessorio: ripiano aggiuntivo per tutti gli armadi da 114 e 170 L			



Tutti gli armadi Sure Grip Ex dispongono dell'esclusiva **maniglia U-Loc**, lucchettabile e con profili ridotti per evitare impigliamenti accidentali. I piedini di posizionamento regolabili consentono un'ottima stabilità su qualsiasi superficie e l'inclinazione dei ripiani consente il deflusso di eventuali sversamenti nella **vasca di contenimento posta sul fondo**. Ogni armadio è dotato di **due prese d'aria con rompifiamma integrato** e può essere collegato a terra per evitare la formazione di cariche elettrostatiche. Finitura esterna colore Giallo RAL 1021 in epossipoliestere per un' **eccellente resistenza chimica**. Gli armadi ad anta singola dispongono di un ripiano regolabile in altezza, quelli con doppia anta vengono forniti con due ripiani, anch'essi regolabili. I prodotti contraddistinti dal simbolo ☹ nella tabella in alto, sono dotati di un **sistema automatico di chiusura porte** che interviene in caso d'incendio, a 74°C, grazie alla presenza di un fusibile di sicurezza.

- ✓ Maniglia U-Loc lucchettabile
- ✓ Etichette luminescenti
- ✓ Chiusura a 3 punti con bloccetti in acciaio inox

ARMADI DI SICUREZZA RESISTENTI AL FUOCO

Fig.	Codice prodotto	L x P x H (mm)	Capienza	N° Ante	Resistenza (min)
A	034.22601	864 x 620 x 1947	114 Litri	1	30'
	034.22605	893 x 615 x 1953	114 Litri	2	90'
	034.22603	1164 x 620 x 1947	170 Litri	2	30'
B	034.22607	1193 x 615 x 1953	170 Litri	2	90'

Accessori

Codice prodotto	Descrizione
034.22630	Mensola in acciaio verniciato a polvere per armadi resistenti al fuoco 30' e 90' - 114 lt
034.22632	Vassoio in polipropilene per armadi con capienza 114 lt. 742 x 434 x 88 mm (LxPxH)
034.22631	Mensola in acciaio verniciato a polvere per armadi resistenti al fuoco 30' e 90' - 170 lt
034.22634	Battiscopa smontabile per armadi resistenti al fuoco 30' - 114 lt - Legno truciolare/resina melamminica
034.22636	Battiscopa smontabile per armadi resistenti al fuoco 90' - 114 lt - Legno truciolare/resina melamminica
034.22635	Battiscopa smontabile per armadi resistenti al fuoco 30' - 170 lt - Legno truciolare/resina melamminica
034.22637	Battiscopa smontabile per armadi resistenti al fuoco 90' - 170 lt - Legno truciolare/resina melamminica



034.22601 - 034.22603. Armadi specifici per il contenimento di sostanze infiammabili, dotati di una o due ante a chiusura manuale, autochiusure in caso d'incendio e tre ripiani regolabili. Struttura in resina melamminica con elementi speciali per il rallentamento della propagazione di fiamma.
034.22605 - 034.22607. Armadi specifici per il contenimento di sostanze infiammabili, dotati di due ante a chiusura manuale, autochiusure in caso d'incendio e tre ripiani regolabili. Struttura multistrato in gesso e fibre minerali ad alto potere isolante.

Ogni armadio è dotato di elementi termoespandenti che in caso d'incendio si gonfiano consentendo la chiusura ermetica di ogni fessura. • Ripiani di sicurezza amovibili regolabili in altezza: portata massima 75 Kg cad. Gli spigoli rialzati di 30 mm evitano la caduta accidentale per scivolamento. • Connettore di terra. • Bocchette di ventilazione con rompifiamma incorporato. • Aperture di ventilazione autochiusure con temperatura di 70°C. • Porte in acciaio con rivestimento a polvere per la massima resistenza e durabilità, dotate di serrature indipendenti con segnalatore (rosso/verde) • Vasca di contenimento rimovibile, pensata per raccogliere eventuali sversamenti accidentali e dotata di copertura perforata per mantenere gli spazi superiori sempre puliti ed asciutti • Le porte sono dotate di un **sistema automatico di chiusura** che interviene in caso d'incendio, a 50°C, grazie alla presenza di un fusibile di sicurezza.

CONFORME ALLE NORME: **EN 14470-1 - OSHA NFPA (cod. 30) - Testato e approvato FM**

- ✓ Verniciatura a doppia tonalità di giallo per una migliore identificazione
- ✓ Etichette luminescenti
- ✓ Porte bloccabili a qualsiasi angolazione



ARMADI CHEMISAFE® PER SOSTANZE INFIAMMABILI A NORMA EN 14470-1



C



D



B



A

Fig.	Codice prodotto	Descrizione	L x P x H (mm)	Peso (Kg)
A	039.440610	XC portatile	340 x 340 x 340	18 Kg
B	039.440600.MY	BASIC XC 0,6 Type 90 MY11 - anta singola	595 x 600 x 1950	235 Kg
	039.490600.MY	BAC 60 Type 90 MY11 - anta singola	595 x 600 x 195	228 Kg
	039.390006.MY	accessorio: ripiano supplementare per 039.4490600.MY		
C	039.431200.MY	BASIC XC 1,2 Type 90 MY11 - doppia anta	1200 x 600 x 1950	390 Kg
D	039.491200.MY	BAC 120 Type 90 MY11 - doppia anta	1200 x 600 x 2055	385 Kg
	039.390012.MY	accessorio: ripiano supplementare per 039.491200.MY		
	039.440240.MY	BIG FIRE Type 90 MY11	895 x 600 x 1950	275

Armadio XC portatile. Struttura in lamiera elettrozincata con finitura in resina epossidica con spessore maggiore ai 90 micron. **Testato e certificato per resistere al fuoco 30 minuti.** Il portello superiore ed i condotti di ventilazione si chiudono automaticamente con temperature superiori a 50 °C. Il **volume interno di 11 litri** permette lo stoccaggio di 4 bottiglie da 1 litro.

Armadi BASIC e BAC. Testati e certificati per resistere al fuoco **90 minuti.** Costruiti in lamiera d'acciaio con spessori 1/1,5 mm, pressopiegata a freddo e verniciata con polveri epossidiche antiacido, con successivo passaggio in galleria termica a 220 °C. I pannelli interni in fibra ad alta densità (esenti da fibrocementi) ed i pannelli di solfato di calcio resistono a **temperature fino ad 800 °C.** Le pareti interne in laminato melaminico resistono alla fuoriuscita di vapori, anche aggressivi. a 70 °C le valvole automatiche chiudono i condotti dell'aria. **Le guarnizioni si autodilatano di 3 cm** con alte temperature. Sul fondo è presente una vasca di contenimento in acciaio con griglia d'appoggio. Ogni armadio è dotato di 3 ripiani regolabili.

BASIC: Le porte idrauliche si richiudono automaticamente dopo pogni apertura; maniglie a tutta altezza.

BAC: Chiusura automatica delle porte con temperatura superiore ai 50 °C; le porte restano aperte in tutte le posizioni; maniglie porta cromate.

Armadio BIG FIRE. Costruiti completamente in lamiera di acciaio con spessori 1 - 1,5 mm, pressopiegata a freddo, verniciata con polveri epossidiche antiacido e passaggio in galleria termica a 200 °C. Particolare coibentazione formata da pannelli di fibra ad alta densità di lana di roccia (esente da fibrocementi) per alte temperature (800 °C) e pannelli di solfato di calcio. Pannelli di finitura interna in laminato melaminico con alta resistenza ai vapori anche aggressivi.

Certificazione secondo le norme EN 14470-1, EN 14727. • Chiusura delle porte idraulica automatica con temperatura > 47 °C. • Serratura con chiave e blocco delle porte. • Piedini regolabili. • Valvole di chiusura automatiche (70 °C) dei condotti di ingresso ed uscita dell'aria, certificate 90 minuti, poste sul cielo e sul fondo dell'armadio. • Foro espulsione diam. 100 mm sul tetto dell'armadio. • Cerniera antiscintilla. • **Guarnizione termodilatante di 3 cm (DIN 4102).** • 3 ripiani a vassoio in acciaio verniciato/INOX, regolabili in altezza con piolini INOX. • Vasca di fondo in acciaio verniciato con griglia di appoggio. • **Morsetto di "terra" per prevenire cariche elettrostatiche.**

✓ Porte con cerniere antiscintilla ✓ Testati e certificati per resistere agli incendi



ARMADI PER SOSTANZE CHIMICHE NON INFIAMMABILI

Armadi componibili a 2/3 ripiani per prodotti chimici



A



B

- ✓ Predisposti per l'aspirazione forzata
- ✓ Montaggio rapido e semplice
- ✓ Etichettatura di sicurezza

Fig.	Codice prodotto	L x P x H (mm)	N° Ripiani di contenimento	Capacità Vasca di fondo	Peso
A	039.424003	1075 x 500 x 1100	2	27 Litri	59 Kg
B	039.424001	1075 x 500 x 1850	3	27 Litri	88 Kg

Realizzati in lamiera di acciaio al carbonio P02 spessore 10/10, pre-trattato con fosfosgrassaggio in tunnel ad alte temperature, verniciatura con materiale termoplastico a base polietilene che resiste agli agenti chimici corrosivi e cottura in galleria termica a 180°. • Ripiani di contenimento regolabili in altezza con capacità 7L e vasca di raccolta a tenuta stagna sul fondo con guarnizioni in gomma. N.2 griglie di areazione laterali e una posizionata sul tetto con sistema tagliafiamma appositamente studiate per il ricircolo dell'aria o per l'aspirazione forzata. • Struttura con robuste cerniere in zama spessore 6 mm, cavo di messa a terra, piedini regolabili, serratura ergonomica in plastica e alluminio con doppia chiave. • Chiusura ad asta con carter antimanomissione.

CUSTODIE PER SCHEDE DI SICUREZZA



Box in polietilene per custodire in maniera efficace manuali e documenti come le schede di sicurezza delle sostanze contenute negli armadi di sicurezza. • Di colore rosso, ad alta visibilità. • Lucchettabile. • Area liscia per l'applicazione di etichette (due etichette vuote incluse). • Fornito con biadesivo ad alta resistenza per l'applicazione delle etichette.

Dim. esterne Dim. interne
Cod. prodotto L x P x H (mm) L x P x H (mm)

034.23303	260 x 57 x 318	222 x 41 x 292
034.23304	279 x 54 x 368	219 x 25 x 311



✓ Documentazione in sicurezza



A

Armadi Sure Grip EX 2

B



C

Fig.	Codice prodotto	L x P x H (mm)	Capienza	N° Ante	Specifiche
A	034.893002	1092 x 1118 x 457	114 Litri	2	
B	034.894522	1092 x 457 x 1651	170 Litri	2	☹
C	034.896002	864 x 864 x 1651	227 Litri	2	
D	034.25901	accessorio: ripiano aggiuntivo per tutti gli armadi da 114 e 170 L			

Tutti gli armadi Sure Grip Ex dispongono dell'esclusiva maniglia U-Loc, lucchettabile e con profili ridotti per evitare impigliamenti accidentali. I piedini di posizionamento regolabili consentono un'ottima stabilità su qualsiasi superficie e l'inclinazione dei ripiani consente il deflusso di eventuali sversamenti nella vasca di contenimento posta sul fondo.

Ogni armadio è dotato di due prese d'aria con rompifiamma integrato e può essere collegato a terra per evitare la formazione di cariche elettrostatiche.

Finitura esterna in epossipoliesteri per un'eccellente resistenza chimica.

I prodotti contraddistinti dal simbolo ☹ nella tabella in alto, sono dotati di un sistema automatico di chiusura porte che interviene in caso d'incendio, a 74 °C, grazie alla presenza di un fusibile di sicurezza.

- ✓ Vassoio di lavoro fissabile alla struttura
- ✓ Etichette luminescenti
- ✓ Chiusura a 3 punti con blocchetti in acciaio inox



ARMADI PER SOSTANZE CHIMICHE NON INFIAMMABILI

Armadi Multirischio e Chemisafe® per sostanze chimiche

Fig.	Codice prodotto	Descrizione	Capienza	Tipologia armadio	L x P x H (mm)
A	039.430610	1 porta cieca	15 Litri	Multirischio	432 x 432 x 559
B	039.430611	1 porta finestrata	15 Litri	Multirischio	432 x 432 x 559
	039.430620	2 porte cieche in verticale	45 Litri	Multirischio	591 x 457 x 889
C	039.430621	2 porte finestrate in verticale	45 Litri	Multirischio	591 x 457 x 889
D	039.430120	2 porte cieche in orizzontale	114 Litri	Multirischio	1092 x 1118 x 457
E	039.430121	2 porte finestrate in orizzontale	170 Litri	Multirischio	1095 x 457 x 1651
	039.410601	1 porta cieca	170 Litri	Chemisafe® acidi	1095 x 457 x 1651
F	039.410602	2 porte cieche in verticale	227 Litri	Chemisafe® acidi e basi	864 x 864 x 1651
G	039.411201	2 porte cieche in orizzontale	227 Litri	Chemisafe® acidi e basi	864 x 864 x 1651



A



B

C



D

E



F

G



Accessori per armadi Multirischio e Chemisafe®

Codice accessorio	Descrizione	Compatibilità con i prodotti	L x P x H (mm)
039.430060	Ripiano aggiuntivo in acciaio verniciato	039.430610/611/620	590 x 500 x 30
039.430061	Ripiano aggiuntivo in acciaio inox	039.430610/611/620	590 x 500 x 30
039.4300120	Ripiano aggiuntivo in acciaio verniciato	039.430120/121	1130 x 500 x 30
039.4300121	Ripiano aggiuntivo in acciaio inox	039.430120/121	1130 x 500 x 30

*Provvede a tenere la porta aperta quando necessario ed abilita la chiusura delle porte al raggiungimento della temperatura ambiente di circa 50°C

Armadi multirischio. In lamiera d'acciaio elettrozincata spessore 15/10 mm pressopiegata e verniciata dopo il trattamento di sgrassaggio. Adatti a contenere prodotti chimici non infiammabili (acidi e basi). Le porte vantano un angolo di apertura di 110° e sono dotate di serratura a chiave.

Armadi chemisafe® per sostanze acide con elettroaspiratore. In lamiera d'acciaio elettrozincata spessore 10/10 mm dotato di 3 ripiani a vaschetta. Porta con chiusura di sicurezza e serratura. Termoprotezione interna e filtro al carbone per sostanze acide, ad elevata superficie filtrante, sostituibile con apertura a chiave. Cartelli di pericolo con indicazioni dei limiti di portata e dei prodotti stoccabili. Ripiani regolabili a cremagliera.

Armadi chemisafe® per sostanze acide e basiche con elettroaspiratore. Termoprotezione interna e filtro al carbone per sostanze acide, ad elevata superficie filtrante, sostituibile con apertura a chiave. Cartelli di pericolo con indicazioni dei limiti di portata e dei prodotti stoccabili. Ripiani regolabili a cremagliera.
N.B. Tutti gli armadi Chemisafe® sono conformi alle norme EN 61010-1, CEI 66-5, DPR 303/56, 577/82, 626/94 e certificati BVQI.

- ✓ Vassoio di lavoro fissabile alla struttura
- ✓ Etichette luminescenti
- ✓ Chiusura a 3 punti con blocchetti in acciaio inox



ARMADI PER LO STOCCAGGIO DI FITOSANITARI E PESTICIDI

Struttura in **acciaio al carbonio P02** pre-trattato con fosfograssaggio in tunnel ad alte temperature, verniciatura in poliesteri color Verde RAL6001 e cottura in galleria termica a 180 °C.

La **terza griglia d'aerazione**, predisposta nella parte superiore di alcuni armadi è appositamente studiata per favorire il ricircolo dell'aria e l'aspirazione forzata.



Armadi di sicurezza monoblocco. Struttura elettrozincata con ripiani regolabili in altezza e vasca di raccolta a tenuta stagna sul fondo. Le ante a battente si aprono a 180° e si chiudono tramite **serratura a cilindro con doppia chiave** (chiusura a due punti).



Armadi di sicurezza componibili. Ripiani regolabili in altezza e vasca di raccolta con guarnizioni a tenuta stagna sul fondo. Spigoli arrotondati, cerniere in zama, cavo di messa a terra, piedini regolabili, **serratura ergonomica in plastica e alluminio con doppia chiave** completa di chiusura ad asta con carter copriaste antimanomissione. **Fornito smontato** in un robusto imballo su misura, posizionato su bancale singolo. Montaggio rapido e semplice grazie al manuale d'istruzioni. Armadi conformi al DPR.

Fig.	Codice prodotto	Descrizione	N° Griglie d'aerazione	N° Ripiani	Peso (Kg)	L x P x H (mm)
A	039.420901	struttura monoblocco in acciaio spess. 8/10*	2 laterali + 1 superiore	2 (contenimento 6 L)	65	1000 x 460 x 1000
	039.420911	struttura componibile in acciaio spess. 10/10	2 laterali + 1 superiore	2 (contenimento 7 L)	59	1075 x 500 x 1100
	039.420982	struttura monoblocco in acciaio spess. 8/10*	2 laterali	3 (forati)	80	730 x 400 x 1600
	039.420900	struttura monoblocco in acciaio spess. 8/10*	2 laterali + 1 superiore	2 (contenimento 6 L)	80	1000 x 460 x 1800
B	039.420910	struttura componibile in acciaio spess. 10/10	2 laterali + 1 superiore	2 (contenimento 7 L)	88	1075 x 500 x 1850

Costruiti a regola d'arte in risposta alle normative vigenti in materia della protezione ambientale e prevenzione di inquinamento. Etichettatura di sicurezza come disposizioni della normativa vigente.

ARMADI PER LO STOCCAGGIO DI SOSTANZE CHIMICHE INFIAMMABILI

Codice prodotto	Composizione degli scomparti interni in base al contenuto da stoccare	Dimensioni esterne L x P x H (mm)	Dimensioni interne L x P x H (mm)	Peso (Kg)
039.450232.3C	infiammabili: 3 ripiani con vasca; acidi: 2 ripiani; basi: 2 ripiani.	1200 x 600 x 1950	1090 x 446 x 1540	378
039.450232.4C	infiammabili: 3 ripiani con vasca; acidi: 2 ripiani; basi: 2 ripiani; tossici: 1 ripiano.	1200 x 600 x 1950	1090 x 446 x 1540	378
039.450060	accessorio: ripiano aggiuntivo in acciaio verniciato per infiammabili	490 x 420 x 30		
039.450061	accessorio: ripiano aggiuntivo in acciaio inox per infiammabili	490 x 420 x 30		
039.450085	accessorio: ripiano aggiuntivo in acciaio inox per basi	536 x 420 x 39		
039.450045	accessorio: ripiano aggiuntivo in acciaio verniciato per acidi e tossici	536 x 420 x 39		



Caratteristiche:

- **sistema di chiusura automatico** certificato (70/100 °C) dei condotti di ingresso ed uscita dell'aria, posti sul retro dell'armadio
- foro d'aspirazione diam. 100 mm sul retro dell'armadio
- **guarnizione termodilatante** di 3 cm (DIN 4102)
- **morsetto di messa a terra** per prevenire cariche elettrostatiche
- messa a livello per mezzo di **piedini regolabili** con chiave



Armadio certificato per lo **stoccaggio combinato di prodotti infiammabili, acidi e basi**. In grado di resistere ad un incendio per 90 minuti. Costruiti in lamiera elettrozincata con spessori di 1/1,5/2 mm pressopiegata a freddo con struttura esterna smontabile verniciata con polveri epossidiche anticorrosione e passaggio a 200 °C.

Particolare coibentazione con calcio silicato su pannelli **per alta temperatura (800 °C)** in fibra minerale (esente da Fibrocementa) ad alta densità 300 Kg/m³ fissati con collanti ceramici. Pannelli in laminato melaminico HPL con alta resistenza ai vapori anche aggressivi.

Certificazione secondo la norma EN 14470-1 TYPE 90 ed EN 14727.

- ✓ Serratura con chiave e blocco porte
- ✓ Cerniere porta antiscintilla
- ✓ Chiusura automatica con temperatura > 47°



ARMADI INTERNI PORTA BOMBOLE



Fig. Cod. prodotto	Dim. esterne L x P x H (mm)	Peso (Kg)
A 039.4411301	595 x 600 x 2050	245
B 039.441601	1200 x 600 x 2050	420

Struttura in lamiera 1/1,5 mm smontabile.

- Coibentata con pannelli in fibra ad alta densità per **temperature fino a 800 °C**.
- Pareti interne in laminato melaminico per resistere alla presenza di vapori, anche aggressivi.
- Sistema di chiusura a chiave e **sistema automatico di chiusura dei condotti d'aria a 70/100 °C**.
- Ripiani regolabili e 2 fermabombole da 50 Litri (diam. 21 cm).
- **Cerniere porta antiscintilla**.
- Certificato secondo EN 14470-2 ed EN 14727.

✓ Resistenti al fuoco 30 minuti

DEPOSITI ESTERNI 3/6 BOMBOLE

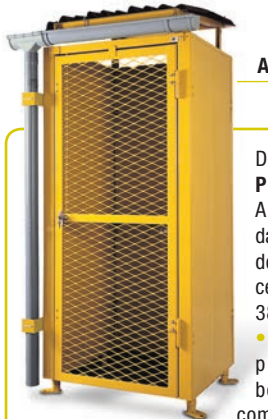

Depositi Pandesa. Autorizzati dal Ministero degli Interni, certificato n. 3804/30/91.

- Depositi per bombole di gas compresso, in

acciaio incartato e saldato a longheroni perimetrali per contenere deflessioni strutturali.

- Piedini regolabili, tettuccio modulare in cartone catramato, gronda in PVC, ante con **reti antintrusione** con chiusure di sicurezza.
- Sistema di messa a terra per singolo pezzo (**gabbia di Faraday**).
- Struttura zincata e verniciata con resine autoestinguenti.
- Comburenti e combustibili separabili.

Fig. Cod. prodotto	L x P x H (mm)	Portata
A 039.460003	880 x 2390 x 880	3 bomb.
039.460006	880 x 2390 x 1760	6 bomb.

✓ Non necessita di licenza edilizia

DEPOSITI ESTERNI 18/24/36/48 BOMBOLE DI GAS COMPRESSO CON BASAMENTO



Cod. prodotto	L x P x H (mm)
039.400030.CB	1550 x 1210 x 2450

Portata: 48 bombole. • Deposito esterno a rete in acciaio zincato con basamento per lo stoccaggio in esterno di **12 file da 4 bombole** di gas compresso suddivise in quattro comparti, oppure per lo stoccaggio di **2 pallet + 8 bombole**.

- Dotato di porte a battente, predisposizione per ancoraggio al suolo, suddivisione interna in corsia con catenelle di sicurezza.
- Fornito montato.

✓ Idoneo per lo stoccaggio di pallet

DEPOSITO ESTERNO 24 BOMBOLE



Cod. prodotto	L x P x H (mm)	Portata
039.400015.SB	1550 x 1210 x 2285	24 bombole

Deposito esterno a rete in acciaio zincato senza basamento per lo stoccaggio in esterno di:

- **6 file da 4 bombole** di gas compresso **suddivise in due comparti**, oppure per lo stoccaggio di **1 pallet**
- Dotati di porte a battente, predisposizione per ancoraggio al suolo, suddivisione interna in corsia con catenelle di sicurezza. Fornito montato.

✓ Idoneo per lo stoccaggio di pallet

PALLET PER TRASPORTO 4/8 BOMBOLE



Pallet/contenitori realizzati in **robusta struttura metallica zincata a caldo** per il trasporto e la movimentazione in sicurezza delle bombole di gas compresso.

- La movimentazione può avvenire con **carrello elevatore** a forche o per mezzo di una **gru**.
- Una **staffa di fissaggio e protezione** consente di bloccare le bombole e di evitarne la caduta durante il trasporto.

Fig. Cod. prodotto	L x P x H (mm)	Portata
A 035.40004	860 x 650 x 115	4 bomb.
035.40008	860 x 1170 x 1115	8 bomb.

✓ Grande robustezza e resistenza



CAPPE A FILTRAZIONE MOLECOLARE

Codice prodotto	Descrizione	Dimensioni esterne (LxPxA) mm	Dimensioni interne (LxPxA) mm	Peso (Kg)
039.41001	CHEMIHOOD PLUS 60 con CFN (escluso fi Ibro) e vassoio INOX	600 x 600 x 1000	584 x 584 x 800	41
039.41002	CHEMIHOOD PLUS 90 con CFN (escluso fi Ibro) e vassoio INOX	900 x 600 x 1000	884 x 584 x 800	51
039.41002	CHEMIHOOD PLUS 120 con CFN (escluso fi Ibro) e vassoio INOX	1135 x 600 x 1000	1119 x 584 x 800	57



Accessori e ricambi

Cod. prodotto	Descrizione
039.410001.E	Piano di lavoro in vetro temprato smaltato EMALIT 6 mm (per CHEMIHOOD PLUS 60)
039.410002.E	Piano di lavoro in vetro temprato smaltato EMALIT 6 mm (per CHEMIHOOD PLUS 90)
039.410003.E	Piano di lavoro in vetro temprato smaltato EMALIT 6 mm (per CHEMIHOOD PLUS 120)
039.410001.H	Piano di lavoro in LAMINATO 6 mm (per CHEMIHOOD PLUS 60)
039.410002.H	Piano di lavoro in LAMINATO 6 mm (per CHEMIHOOD PLUS 90)
039.410003.H	Piano di lavoro in LAMINATO 6 mm (per CHEMIHOOD PLUS 120)
039.480011	Filtro a carbone attivo per solventi (per CFN)
039.480012	Filtro a carbone attivo per acidi (per CFN)
039.480013	Filtro a carbone attivo per solventi ed acidi (per CFN)
039.480015	Filtro a carbone attivo per formalina (per CFN)
039.480016	Filtro a carbone attivo su richiesta (per CFN)
039.471060	Tavolo carrello senza ripiano per CHEMIHOOD PLUS 60
039.471090	Tavolo carrello senza ripiano per CHEMIHOOD PLUS 90
039.471120	Tavolo carrello senza ripiano per CHEMIHOOD PLUS 120
039.471060.E	Tavolo carrello con ripiano per CHEMIHOOD PLUS 60
039.471090.E	Tavolo carrello con ripiano per CHEMIHOOD PLUS 90
039.471120.E	Tavolo carrello con ripiano per CHEMIHOOD PLUS 120

Le cappe CHEMIHOOD PLUS offrono all'utilizzatore una zona di lavoro in sicurezza per la manipolazione dei prodotti chimici. Più facile ed economico che installare una cappa ad estrazione, questo sistema permette l'aspirazione dei vapori nocivi senza alcun raccordo esterno e senza problemi di compensazione d'aria nel laboratorio. Equipaggiata da filtri dedicati per applicazioni particolari, risponde agli standard mondiali più esigenti:

NORME AFNOR NFX 15-211. I vapori nocivi sono confinati nel volume di lavoro, aspirati dall'unità di ventilazione e purificati durante il passaggio nel filtro a carbone attivo prima di essere rigettati in atmosfera.

Il sistema d'aspirazione e filtrazione è controllato da un microprocessore che comprende:

- **Controllo del flusso d'aria:** un LED verde informa l'utilizzatore che la velocità d'aspirazione è compresa tra 0,4 e 0,6 m/s garantendo il passaggio dei vapori nocivi attraverso il filtro a carbone attivo, regolabile.
- **Contatore orario di funzionamento:** Una bargraph di 8 diodi LED visualizza il numero di ore di lavorate. Ogni 60 ore, un allarme sonoro vi ricorda di controllare la saturazione del filtro. Una presa per campionamento nel frontale permette il controllo rapido della saturazione del filtro a carbone attivo per mezzo di una pompa di prelievo e dei tubi colorimetrici (su richiesta).



! Applicazione pratica della normativa in merito alle vasche di contenimento

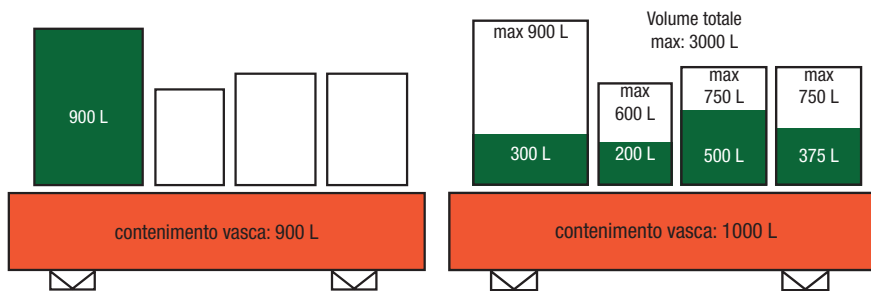

Le vasche di raccolta e contenimento devono disporre di una capacità minima pari al più grande dei contenitori ivi stoccati ed uguale o superiore ad 1/3 del volume totale depositato.

Per rispettare la normativa vigente, nel primo caso la vasca dovrà avere una capienza minima di 900 L, pari al volume totale del contenitore più grande.

Nel secondo caso, il contenitore più grande ha capienza 900 L, ma 1/3 del volume totale, cioè 1/3 di 3000 L (=1000 L) è un valore superiore; sarà quindi questa la capienza necessaria per stoccare i contenitori nel secondo esempio.

VASCHE DI RACCOLTA IN ACCIAIO



Fig.	Codice prodotto	Portata	Volume di raccolta (L)	L x P x H (mm)
A	035.VAS01FG.col	1 fusto 200 lt	210	860x860x430
B	035.VAS02FG.col	2 fusti 200 lt su grigliato o su pallet 120x80 cm	230	1340x850x330
C	035.VAS04FG.col	4 fusti 200 lt su grigliato o pallet 120x120 cm	280	1340x1250x300
D	035.VAS01FGL.col	4 fusti 200 lt su grigliato o su pallet 120x80 cm	460	2680x850x330
E	035.VAS08FG.col	8 fusti 200 lt su grigliato o 6 fusti da 200 lt su 2 pallet 120x120 cm	570	2680x1250x300

Fornite nel colore standard verde (codice sopra senza .col)

Disponibili inoltre nei colori: ● arancio .27 - ● giallo .22 (aggiungere il codice numerico al posto di .col)

Realizzate in acciaio al carbonio da 3 mm, piegato mediante sistema fibrante con rinforzi strutturali. • Saldature a controllo elettronico della cordatura e della miscela gassosa per garantire una perfetta tenuta stagna. • Dimensionamenti, tolleranze, bordature, smussature, peso nominale e grado di finitura come da parametri UNI. • Trattamento da esterno anticorrosione ottenuto con resine poliuretatiche antioleo e antiacido e verniciatura in poliesteri (per esterni) di colore visibile e sicuro a norma ISO 3864 e norma CEE 77/576 - L 229 e successive modifiche. • Grigliato in acciaio al carbonio zincato a caldo con maglie ad alta portata, posto su perimetro di profilo ad "L" saldato e omega centrale di rinforzo. • Volume di raccolta a norma di legge.



SUPPORTI SOVRAPPONIBILI PER STOCCAGGIO FUSTI

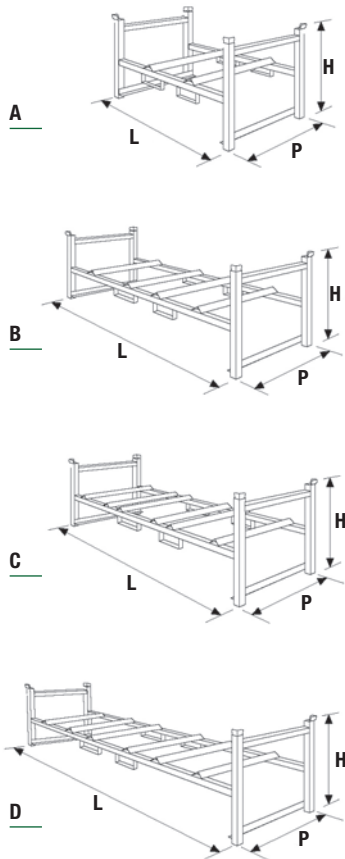

Fig.	Codice prodotto	Portata	L x P x H (mm)
A	035.20351	1 fusto 200 L	835 x 600 x 810
B	035.20352	2 fusti 200 L	1335 x 600 x 810
C	035.20353	3 fusti 60 L	1335 x 600 x 810
D	035.20373	3 fusti 200 L	1960 x 600 x 810

SUPPORTI NON SOVRAPPONIBILI PER STOCCAGGIO FUSTI

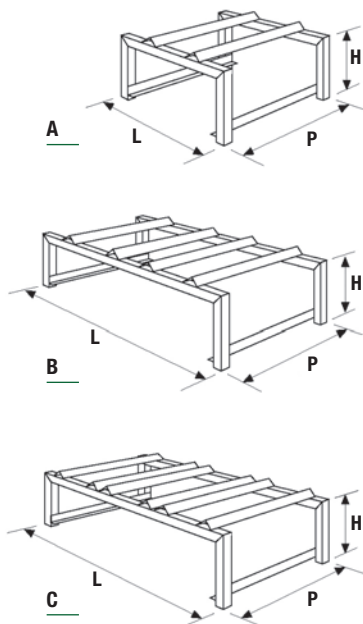

Fig.	Codice prodotto	Portata	L x P x H (mm)
A	035.SPF001	1 fusto da 200 lt in orizzontale	600x600x380
B	035.SPF005	1 fusto da 200 lt in orizzontale, inclinato	800x600x450/380
C	035.SPF002	2 fusti da 200 lt in orizzontale	1180x600x380
D	035.SPF003	3 fusti da 60 lt in orizzontale	1180x750x370

Supporti realizzati in tubolare metallico con trattamento da esterno anticorrosione ottenuto con resine poliuretaniche antiolio e antiacido e verniciatura in poliestere (per esterni) di colore visibile e sicuro a norma ISO 3864 e norma CEE 77/576 - L 229 e successive modifiche.

✓ Grande robustezza



VASCA DI RACCOLTA MOBILE



Portata
Codice prodotto (fusti 200L) L x P x H (mm)

035.10309.30	1	860x860x1170
035.10309.30.Z	1	860x860x1170
035.10310.30	2	1340x850x1170
035.10310.30.Z	2	1340x850x1170

N.B. codici .Z: prodotti sottoposti a zincatura a caldo

Maniglione di spinta, **2 ruote fisse e due pivotanti con freno**. Consentono lo stoccaggio in verticale dei fusti e, con l'impiego dei supporti opzionali (pag. 3), anche in posizione orizzontale. • **Capacità di raccolta:** 220 L e 225 L, in base alla portata della vasca (1 fusto / 2 fusti). • Disponibile **cinghia di trattenuta fusti** con staffa di fissaggio al maniglione (cod. 035.00200.Z).

✓ Trasporto in sicurezza

VASCHE DI RACCOLTA SOVRAPPONIBILI



A



B

Fig.	Codice prodotto	Portata	H piano d'appoggio (mm)	L x P x H (mm)
A	035.10404	4 fusti 200 L	360	1350x1260x1430
B	035.10410	1 cisternetta da 1000 L	620	1350x1660x1930
C	035.131.1000	cisternetta IBCs 1000 L in polietilene		1000x1200x1150

Impilabili fino a 2 livelli nella versione per cisternette e fino a 3 in quella per fusti. • Le pareti rinforzate sui 3 lati (spessore 5 mm) garantiscono massima sicurezza durante il trasporto. • Disponibili anche con pareti protettive in lamiera o rete metallica. • **Capacità di raccolta:** 1000 L.

Cisternetta IBCs: costruita in polietilene ad alta densità con stabilizzazione UV realizzato per soffiaggio. • Valvola di fondo in polietilene e telaio in tubi d'acciaio zincato. • **Capacità:** 1055 L. • Omologata secondo le normative internazionali per il trasporto stradale (ADR), ferroviario (RID) e marittimo (IMO).

✓ Stoccaggio in sicurezza

✓ Riduzione degli ingombri

✓ Trasporto in sicurezza

VASCHE DI RACCOLTA PER CISTERNETTE E ACCESSORI



A



B



C

Fig.	Codice prodotto	Portata	Volume raccolta (L)	L x P x H (mm)
A	035.VAS100.col	Una cisterna da 1000lt / 1200 kg	1000	1650 x 1350 x 640
B	035.VAS200.col	Due cisterne da 1000lt / 2500 kg (supporti non inclusi)	2000	2720 x 1650 x 350
C	035.10330	3 cisternette da 1000 L	1200	3280 x 1315 x 420
	035.10333	3 cisternette da 1000 L include 3 supporti inclinati	1200	4100 x 1315 x 830
	035.20100	1 cisternetta da 1000 L accessorio: supporto inclinato per operazioni di travaso		1250 x 1390 x 490/440
	035.131.1000	accessorio: cisternetta IBCs 1000 L in polietilene		1000x1200x1150

Fornite nel colore standard verde (codice sopra senza .col)

Disponibili inoltre nei colori: ● arancio .27 - ● giallo .22 (aggiungere il codice numerico al posto di .col)

Realizzate in acciaio al carbonio da 3 mm, piegato mediante sistema fibrante con rinforzi strutturali. • Saldature a controllo elettronico della cordonatura e della miscela gassosa per garantire una perfetta tenuta stagna. • Dimensionamenti, tolleranze, bordature, smussature, peso nominale e grado di finitura come da parametri UNI. • Trattamento da esterno anticorrosione ottenuto con resine poliuretatiche antiolio e antiacido e verniciatura in poliestere (per esterni) di colore visibile e sicuro a norma ISO 3864 e norma CEE 77/576 - L 229 e successive modifiche. • Grigliato in acciaio al carbonio zincato a caldo con maglie ad alta portata, posto su perimetro di profilo ad "L" saldato e omega centrale di rinforzo. • Volume di raccolta a norma di legge.

✓ Operazioni di travaso facilitate

SCAFFALATURE PER LO STOCCAGGIO DI FUSTI

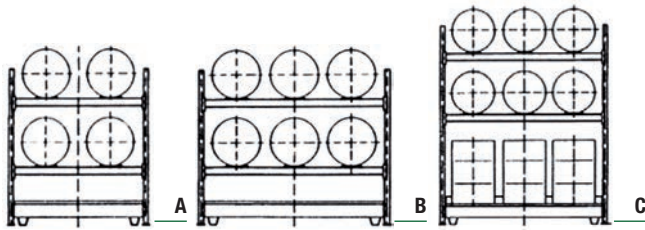

A



C



Fig.	Codice prodotto	Portata	Spalla H x P (mm)	Traverse L (mm)	Volume raccolta (L)	Vasca L x P x H (mm)
A	035.20201.4	4 fusti in orizzontale	2000 x 830	1400	270	1340 x 1250 x 200
B	035.20202.6	6 fusti in orizzontale	2000 x 830	2200	615 C	2140 x 1250 x 260
C	035.20252.9V	6 fusti in orizzontale + 3 in verticale	3000 x 830	2200	615	2140 x 1250 x 260

Strutture ad incastro ad elevata stabilità, modulabili ed ampliabili in diverse soluzioni. • Costituite in acciaio galvanizzato, consentono lo stoccaggio di fusti sia in orizzontale sia in verticale. • Ideali per lo stoccaggio di sostanze pericolose, tossiche, nocive o infiammabili. • Vasche di ritenzione in acciaio incluse, per maggiori informazioni consultate la pagine 22-23.

✓ Modulare ed adattabile

✓ Acciaio galvanizzato

✓ Struttura ampliabile

SCAFFALATURA



Cod. prodotto	Descrizione	L x P x H (mm)
035.20140.VB	Elemento iniziale	1305x400x2200
035.20140.VA	Elementi successivi	1305x400x2200

Utile allo stoccaggio di piccoli contenitori di sostanze inquinanti, in conformità alle normative vigenti. • **Ampliabile a piacere** grazie agli elementi aggiuntivi. • Ogni scaffalatura è dotata di **4 ripiani con capacità di raccolta di 12 L.**

✓ Piani regolabili ✓ Piani regolabili ogni 50 mm

SCAFFALATURE PER LO STOCCAGGIO DI CISTERNETTE



Cod. prodotto	Descrizione	Lunghezza traverse (mm)	Volume di raccolta (L)	L x P x H vasca (mm)
035.20290.2C	2 cisternette da 1000L	1500	1060	1440x1340x550+100 (piedi)
035.20290.4C	4 cisternette da 1000L	2700	1660	2640x1340x500+100 (piedi)

- Struttura ad incastro ampliabile ad elevata stabilità e di facile montaggio.
- Dimensione spalla (H x P): 3000 x 1430 mm.
- Costruita in accordo con la normativa **UNI EN ISO 3834**.
- Vasche di ritenzione in acciaio incluse, per maggiori informazioni consultate le pagine 22-23.



✓ Pareti paraspruzzi in lamiera

✓ Piani regolabili



DEPOSITI DI CONTENIMENTO PER STOCCAGGIO FUSTI



Fig.	Codice prodotto	Portata	L x P x H (mm)	H anta (mm)
A	035.VAS01C	Un fusto da 200 lt	224	870x870x1600
B	035.VAS02C	Due fusti da 200 lt su grigliato o su europallet 120x80 cm	262	1350x860x1570
C	035.VAS04C	Quattro fusti da 200 lt	340	1350x1260x1540

Vasche per esterni coperte a tenuta stagna, volume di raccolta a norma di legge. • Il coperchio del contenitore è sostenuto da ammortizzatori a gas per facilitare le operazioni di carico e scarico. • La robustezza del coperchio e delle porte (possibilità di chiusura con lucchetto) protegge il contenuto da persone non autorizzate.

✓ Lucchettabile

DEPOSITI DI STOCCAGGIO MULTIUSO



Cod. prodotto	Capienza	Volume di raccolta (L)	L x P x H (mm)
035.VAS02RS	1 fusto da lt 200 e 2 ripiani per piccoli contenitori	250	1400X950X1700)
035.VAS02RR	4 ripiani per piccoli contenitori	250	1400X950X1700)

Depositi di stoccaggio esterni realizzati in lamiera di acciaio al carbonio zincato. • Due ante a battente chiusura a cilindretto con doppia chiave. • Robuste cerniere in zama verniciata. • Vasca a tenuta stagna con volume di raccolta a norma di legge. • Grigliato zincato.

✓ Stoccaggio in sicurezza

✓ Riduzione degli ingombri

STOCCAGGIO PER CISTERNETTE



Cod. prodotto	Descrizione
035.10719.BZ	Box zincato. Vasca verniciata blu
035.10719.Z	Box e vasca zincati

Adatto allo stoccaggio di una cisternetta da 1000 L o piccoli contenitori. • Struttura zincata a caldo e tetto superiore in lamiera zincata grecata. • Porta con chiusura a chiave e base in grigliato zincato rimovibili. • Dim. (L x P x H): 1405 x 1850 x 2625 mm. • Profondità interna utile: 1650 mm. • Dim. apertura porta (L x H): 1340 x 1900 mm.

✓ Per corrosivi / infiammabili / inquinanti

PAVIMENTAZIONE CON VASCA DI RACCOLTA ED ELEMENTI AGGIUNTIVI



Fig.	Cod. prodotto	Descrizione	Volume di raccolta (L)
A	035.00014.14	elemento modulare 1400 x 1400 mm	80
	035.00019.14	elemento modulare 1900 x 1400 mm	110
	035.00029.14	elemento modulare 2900 x 1400 mm	170
	035.00029.19	elemento modulare 2900 x 1900 mm	
B	035.00014.E	elemento di giunzione 55 x 1360 mm	
	035.00019.E	elemento di giunzione 55 x 1860 mm	
	035.00029.E	elemento di giunzione 55 x 2860 mm	
C	035.00014.R	elemento rampa 470 x 1380 mm	
	035.00019.R	elemento rampa 470 x 1880 mm	
	035.00029.R	elemento rampa 470 x 2880 mm	
D	035.00450.460	elemento rampa angolare 470 x 470 mm	
E	035.00025.120	elemento distanziatore 36 x 120 mm	
F	035.00020.100	elemento di fissaggio bordo 28 x 90 mm	
G	035.00130.130	elemento a croce 130 x 130 mm	



Contattate il nostro ufficio vendite per trovare la soluzione più adatta alle vostre esigenze.

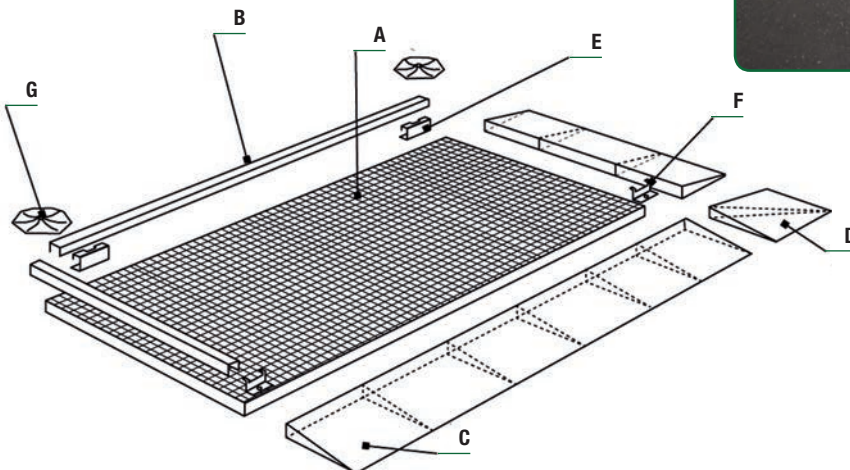
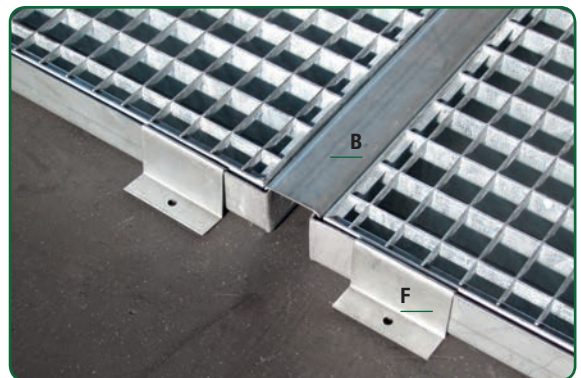

Sistema di pavimentazione ideale per lo stoccaggio di sostanze pericolose, tossiche ed infiammabili, in conformità con le normative europee a salvaguardia delle falde acquifere. • La modularità dei vari elementi lo rendono adattabile a qualsiasi planimetria. • Il piano d'appoggio è alto 53 mm rispetto al suolo. • Grazie ad una portata di 5000 Kg/mq e di 2000 kg per ruota (200 x 200 mm), la pavimentazione è **transitabile anche con carrelli elevatori**.



✓ Modulare ed ampliabile

✓ Conforme direttiva StawaR



VASSOI PER OPERAZIONI DI RIEMPIMENTO E TRAVASO

 **JUSTRITE®**

A



B



C



D

Fig.	Codice prodotto	Volume di raccolta	L x P x H (mm)
A	037.28715	45 L	1168 x 406 x 140
B	037.28716	76 L	965 x 660 x 140
C	037.28717	76 L	1207 x 584 x 140
D	037.28718	87 L	959 x 864 x 140
E	037.28719	110 L	1194 x 838 x 140

Costituiti al 100% da polietilene riciclato EcoPolyBlend, indicato per le quotidiane operazioni di riempimento e travaso di liquidi. • Non arrugginisce e non si corrode. • Il fondo a coste migliora la rigidità ed evita l'espansione di eventuali sversamenti. • Range temperatura d'utilizzo: -34°C / +49°C.

✓ Polietilene 100% riciclato

PIATTAFORME E GRIGLIE DI CONTENIMENTO PER LIQUIDI

 **JUSTRITE®**



A



B

Fig.	Codice prodotto	Volume di raccolta
A	037.PIA20P	20 L
	037.PIA60P	60 L
	037.PIA100P	100 L
B	037.GRI020	20 L
	037.GRI060	60 L

Piattaforma di contenimento per sostanze pericolose ed acidi. • Vassoio di gocciolamento • 100% riciclabile • Può essere utilizzata con/senza piattaforma • Piattaforma impilabile per un facile trasporto e stoccaggio • Piattaforma superficie antiscivolo • Facile da pulire • Ideale per laboratori chimici o alimentari e ambienti operativi con uso frequente di materiali pericolosi e la maggior parte di materiali corrosivi • Fornito senza grigliato (opzionale). • 037.GRI020 - 037.GRI060: Grigliato per piattaforma di contenimento.

✓ 100% riciclabile



PEDANE DI CONTENIMENTO CON DRENAGGIO



Esempio di applicazione

Nell'immagine sono presenti:

- 3 pedane 037.28655
- 1 pedana d'accesso 037.28687
- 3 kit di connessione

Fig.	Codice prodotto	Portata	Specifiche	Carico statico max (Kg)	Vasca L x P x H (mm)
A	037.28653	1 fusto da 200 L	Volume di raccolta 45 L	567	635 x 635 x 140
B	037.28655	2 fusti da 200 L	Volume di raccolta 90 L	1134	1245 x 635 x 140
C	037.28657	4 fusti da 200 L	Volume di raccolta 185 L	2268	1245 x 1245 x 140
	037.28659	6 fusti da 200 L	Volume di raccolta 276 L	3402	1854 x 1245 x 140
	037.28661	8 fusti da 200 L	Volume di raccolta 371 L	4536	2464 x 1245 x 140
D	037.28687		accessorio: rampa d'accesso al pianale		
E	037.28927		accessorio: kit di connessione per pedane		

Pedane di stoccaggio a basso profilo con drenaggio EcoPolyBlend. Consentono una facile e sicura gestione dei fusti, potendo contenere le fuoriuscite accidentali durante il riempimento e l'erogazione. **Impermeabili alle sostanze chimiche, compresi acidi e corrosivi.** • Le griglie d'appoggio sono autopositionanti e rimovibili per facilitare le operazioni di pulizia. • Costruite in **polietilene riciclato**, queste piattaforme aiutano ulteriormente la salvaguardia dell'ambiente. Tra gli accessori sono disponibili la rampa d'accesso ed il kit di raccordo per collegare più pedane, aumentando così la capacità totale di raccolta.

✓ Drenaggio incorporato

✓ Modulabili

✓ Materiale 100% riciclato

PEDANE DI CONTENIMENTO SENZA DRENAGGIO



Fig.	Cod. prodotto	Portata (fusti)	Specifiche	Carico statico max (Kg)	L x P x H (mm)
	037.28623	2	Volume di raccolta 250 L	1134	1245x635x457
A	037.28627	3	Volume di raccolta 284 L	1701	1854x635x295
B	037.28635	4	Volume di raccolta 276 L	2268	1245x1245x260
	037.28631	4 in linea	Volume di raccolta 284 L	2268	2464x635x229
C	037.28688		accessorio: rampa d'accesso alla vasca	454	1245x838x267

Pedane di stoccaggio ad alto profilo EcoPolyBlend senza drenaggio consentono una facile e sicura gestione dei fusti, potendo contenere le fuoriuscite accidentali durante il riempimento e l'erogazione. **Impermeabile alle sostanze chimiche, compresi acidi e corrosivi.** • Le griglie d'appoggio sono autopositionanti e rimovibili per facilitare le operazioni di pulizia. • Costruite in **polietilene riciclato**, queste piattaforme aiutano ulteriormente la salvaguardia dell'ambiente.

✓ Stoccaggio in sicurezza

✓ Riduzione degli ingombri

✓ Materiale 100% riciclato

VASCA DI RACCOLTA PER CISTERNETTE



Cod. prodotto	Descrizione
037.28674	vasca senza drenaggio
035.131.1000	accessorio: cisternetta IBCs 1000 L

Ideale per l'uso interno, questa vasca vanta una **capacità di raccolta di 1408 L.** • La robusta struttura interna a pilastro è rimovibile per operazioni di pulizia. • Dim. esterne (L x P x H): 1397 x 1397 x 952 mm. • Carico statico max: 4082 Kg. • Composto al 40% da polietilene riciclato.

✓ Resistente alla corrosione



VASCHE DI RACCOLTA

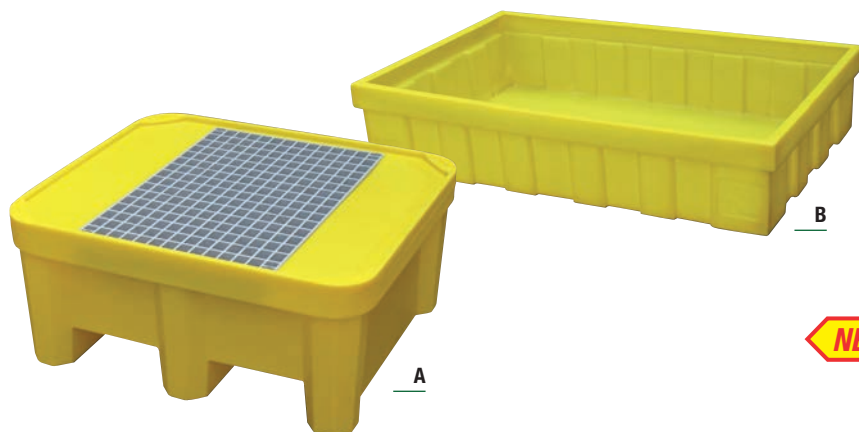

NEW!

Fig.	Codice prodotto	Portata	Specifiche	Vasca L x P x H (mm)
A	035.VAS01P	1 fusto da 220 L	Volume di raccolta 225L	800 x 925 x 420
B	035.VAS02S	2 fusti da 200 L	Volume di raccolta 280 L Senza grigliato	1230 x 830 x 300

Vasca di contenimento realizzata in **polietilene atossico** stabilizzato U.V. • Colore giallo (alta visibilità come richiesto da norma) • Stampata in unico pezzo senza giunzioni • Con struttura auto portante e rinforzata per resistere agli urti • Resistente agli agenti chimici • Dotata di **griglia in polietilene asportabile** per una facile pulizia • Sormontabile a vuoto • Pallettizzata per un'agevole movimentazione con muletto o trans-pallets. • Ideale per lo stoccaggio di fusti e cisternette • Compatibile con gran parte dei prodotti chimici • CERTIFICATA ISO 9002 per la qualità.

✓ Adatte anche per il settore alimentare

VASCHE PER CISTERNA



NEW!

Fig.	Codice prodotto	Portata	Specifiche	Vasca L x P x H (mm)
A	035.VAS110P	1 cisterna da 1000 L	Volume di raccolta 1150 L	1420 x 1420 x 1000
B	035.VAS210P	2 cisterne da 1000 L	Volume di raccolta 1400 L	2400 x 1420 x 740

Vasca di contenimento realizzata in **polietilene atossico stabilizzato U.V.** di colore ad alta visibilità come richiesta da norma, roto-stampato monolitico (stampato in unico pezzo senza giunzioni) con struttura auto portante e rinforzata per resistere agli urti, resistente agli agenti chimici, dotata di griglia in polietilene asportabile per una facile pulizia. • Sormontabile a vuoto, pallettizzata per un'agevole movimentazione con muletto o transpallets. • Ideale per lo stoccaggio di fusti e cisternette. • Compatibile con gran parte dei prodotti chimici.

✓ Adatte anche per il settore alimentare

PALLET DI CONTENIMENTO

NEW!



Cod. prodotto	Volume di raccolta	LxPxH (cm)
035.VAS04PC	240 L	1300x1300x285

Pallet di contenimento **per lo stoccaggio di 4 fusti contenenti liquidi inquinanti o pericolosi**

- Anticorrosione e resistente a numerosi prodotti chimici.
- Movimentazione agevolata: facile presa dai 4 lati mediante transpallet o carrello elevatore.
- Sicurezza nello stoccaggio e nel trasporto: bloccaggio meccanico dei fusti.
- Igiene: pulizia mediante sistema ad alta pressione
- Pallet monoblocco senza saldature.
- Sicurezza del personale: in caso di perdita accidentale, l'operatore non è a contatto con il prodotto.
- Peso: 40 Kg.

✓ Movimentazione agevolata

COPERTURA VASCA PER CISTERNA

NEW!



Cod. prodotto	LxPxH (cm)	Cisterne
035.CPV001	135x135x160	1
035.CPV002	254x137x160	2

Copertura per vasca di contenimento che permette lo stoccaggio all'esterno delle vasche in polietilene.

- Evita il riempimento delle vasche anche in caso di pioggia.
- Telo fabbricato in filo di poliestere e struttura in tubi di alluminio da 30 mm.
- Stabilità assicurata, fissaggio del telo alla struttura tramite nastro in velcro.
- Completa di istruzioni per il montaggio.
- Struttura: tubi in alluminio.
- Copertura: telo in poliestere.
- Per cisterne da 1000 L.
- Altezza posteriore: 1300 mm.

✓ Massimo isolamento

SOLLEVATORE IDRAULICO A PINZA



NEW!

Cod. prodotto **Dimensioni (mm)**

073.CAR101 800 x 770 x 1145 / 1360

Sollevatore idraulico a pinza per fusti metallici con aggancio automatico • Sollevamento mm 240 • Diametro massimo del fusto mm 572 • Lunghezza massima del fusto mm 915 • **Portata Kg 250** • Ruota girevole diametro 125 • 2 ruote anteriori diametro 180.

✓ Aggancio automatico

CARRELLO PER FUSTI



Cod. prodotto **L x P x H (mm)**

037.28665 813 x 1829 x 660

Consente la movimentazione e la conservazione in sicurezza di sostanze pericolose, grazie alla **vasca di ritenzione con capienza 250 L**. • Le 2 cinghie di tensione e le **ruote pneumatiche** garantiscono stabilità e precisione di movimento anche su terreni non lisci. • Progettato per non sovraccaricare la spina dorsale dell'utilizzatore.

✓ Materiale 90% riciclato

ARMADI PER FUSTI



Cod. prodotto **Descrizione**

037.28675 Armadio portata 2 fusti da 200 L

037.28676 Armadio portata 4 fusti da 200 L

037.28679 accessorio: rampa d'accesso

Armadi per esterno costituiti al 55% in polietilene riciclato. Porte lucchettabili e ad apertura avvolgibile verso l'alto, su fronte e retro. • Include **struttura di ancoraggio con sistema antiventto**.

- **037.28675**. Dim. esterne e volume di raccolta: (L x P x H) 1543 x 1486 x 1911 mm - 254 L.
- **037.28676**. Dim. esterne e volume di raccolta: (L x P x H) 1543 x 1740 x 1911 mm - 301 L.
- **037.28679**. Dim. esterne e carico statico max: (L x P x H) 1219 x 1518 x 286 mm - 455 Kg.

✓ Spazioso ✓ Facile da movimentare

CAPPUCCIO ISOLANTE PER CISTERNETTE



NEW!

Cod. prodotto **Dimensioni cappuccio (m)**

035.131.CAPP 1,25 x 1,05 (dimensioni standard cisternette 1000 L)

In abbinamento con le fasce di riscaldamento flessibili in poliammide. • Non dispone di spirali riscaldanti.

✓ Massimo isolamento

FASCIA RISCALDANTE CISTERNETTE



NEW!

Cod. prodotto **Variante** **Potenza** **Altezza fascia (mm)**

035.131.FR2 A - monocircuito 1 x 1300 W 950 mm

035.131.FR1 B - doppiocircuito 2 x 1100 W 950 mm

Fasce di riscaldamento flessibile con rivestimento in poliuretano.

- Le fasce riscaldanti sono indicate per: • **Temperature basse** • **Ridurre la viscosità dei materiali** • **Mantenere la temperatura del materiale**.
- Spirale di riscaldamento isolata con silicone • Fornite con cavo elettrico di collegamento lunghezza 5 mt
- Termostato regolabile integrato 0-90° C • Alimentazione 230 V / 50 Hz.

✓ Applicazioni antigelo



CUSCINETTI PER PERDITE D'OLIO



cuscine di ricambio

Cod. prodotto Specifiche

037.28458	Capacità: 5 L - Peso: 2 kg
037.28460	ricambio 037.28458: 5 cuscine
037.28459	Capacità: 7 L - Peso: 3 Kg
037.28461	ricambio 037.28459: 5 cuscine

Cuscinetto flessibile, **specifico per l'assorbimento di olio**. Pensato per contenere perdite da macchinari, veicoli, linee idrauliche, tubi e fusti. Il supporto in **PVC modificato** resiste alle sostanze chimiche e all'azione dei raggi UV. La trama del cuscinetto trattiene i detriti grossolani. **Occhielli d'ancoraggio in ottone**.

Dimensioni area interna L x P (mm):

- 037.28458: 533 x 584
- 037.28459: 610 x 914 (**appesantito** per una maggiore resistenza al vento).

- ✓ Ancorabile
- ✓ Resistente al vento

VASSOI FLESSIBILI MINI BERM



Cod. prodotto	L x P x H area interna (mm)
037.28442	900 x 900 x 152
037.28444	1200 x 1200 x 152

Vassoio da tavolo adatto ad operazioni di trasferimento di sostanze fluide petrolifere ed acide.

- Costruito in **tessuto spalmato di PVC modificato**, dotato di angoli rinforzati e pareti in schiuma solida.
- I fluidi raccolti sono smaltibili tramite **raccordo di scarico**.
- Si ripiega facilmente con minimo ingombro.
- 037.28442 - Capacità: 114 L. Peso: 2 Kg.
- 037.28444 - Capacità: 208 L. Peso: 3 Kg.

- ✓ Ripiegabile
- ✓ Raccordo di scarico

RECIPIENTE PORTATILE POP-UP

Cod. prodotto	Volume di raccolta	Diametro x H area interna
037.28319	76 L	711 x 279 mm
037.28321	250 L	1295 x 279 mm



Flessibile, portatile e salvaspazio per il contenimento di perdite da serbatoi o fusti, linee idrauliche, tubi e macchinari. È sufficiente dispiegarlo e posizionarlo sotto la perdita, **l'anello superiore si alza man mano che il livello del contenuto aumenta**. Realizzato in vinile ad alta resistenza contro l'abrasione e con giunture affidabili.

- ✓ Ripiegabile
- ✓ Vinile ad alta resistenza

PEDANA FLESSIBILE MAINTENANCE



griglia protettiva

Cod. prodotto	LxPxH (mm)	Capacità
037.28414	610 x 610 x 51	19 L
037.28416	610 x 1219 x 51	38 L
037.28404	610 x 2438 x 102	151 L
037.28408	1219 x 1829 x 102	227 L
037.28410	1219 x 2438 x 102	303 L

Adatta al contenimento temporaneo di fusti, batterie e parti di macchinari. Realizzata in **tessuto spalmato di PVC leggero** per resistere ai prodotti chimici e ai raggi UV. Pareti perimetrali in **schiuma di uretano a memoria di forma**: tornano sempre alla forma originale garantendo il contenimento delle perdite. Sono disponibili **griglie protettive** che riducono il contatto con i liquidi contaminati.

- ✓ Ripiegabile
- ✓ Costruzione monoblocco

RACCOGLITORE A SOFFITTO



Cod. prodotto	L x P (mm)	Fissaggio
037.28300	1500 x 1500	4 anelli di tenuta
037.28302	1500 x 1500	magnetico
037.28308	3000 x 3000	4 anelli di tenuta
037.28310	3000 x 3000	magnetico

Telo flessibile utile a raccogliere perdite da tubi o soffitto. **Canalizza il liquido raccolto verso un foro centrale** a cui è sufficiente collegare un tubo. Realizzato in **PVC**: durevole, antiforo e a tenuta stagna. Previsto nella versione magnetica per l'ancoraggio a travi in acciaio o con anelli di tenuta ai quattro lati per tutti gli altri utilizzi. Portata: **12,5 L/min.**

- ✓ Ripiegabile
- ✓ Foro di scarico



PEDANA FLESSIBILE QUICKBERM® LITE



Cod. prodotto	Volume di raccolta	Area interna L x P x H (mm)	Pedana ripiegata L x P x H (mm)	Peso
037.28556	299 L	1219x1219x203	203x279x127	4,5 Kg
037.28564	602 L	1219x2438x203	203x330x178	6,8 Kg
037.28568	1507 L	2438x3048x203	305x406x254	11,3 Kg

Pedane con **supporti interni rinforzati** che prevengono il rischio d'inciampo.

- Ideali per interventi d'emergenza in cui è richiesto il rapido contenimento di perdite o la decontaminazione di personale ed equipaggiamenti.
- Realizzata in **tessuto spalmato di PVC modificato**, resistente ad una vasta gamma di sostanze chimiche anche per usi prolungati.
- Le pareti collapsabili facilitano l'ingresso in vasca con carrello.

✓ Alta resistenza chimica ✓ Ripiegabile ✓ Non prevede montaggio

PEDANA FLESSIBILE RIGID-LOCK QUICKBERM®

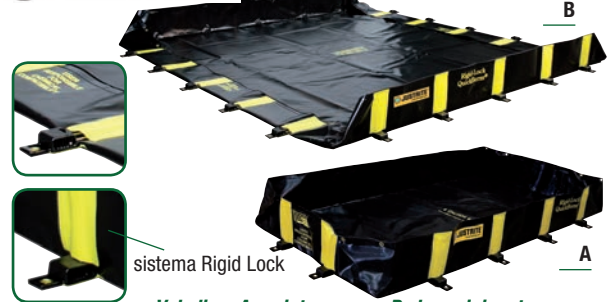



Fig.	Cod. prod.	Vol. di raccolta	Area interna L x P x H (mm)	Pedana ripiegata L x P x H (mm)	Peso
	037.28512	663 L	1219x1829x305	610x610x127	12,7 Kg
A	037.28516	1344 L	1829x2438x305	610x610x305	17,2 Kg
B	037.28519	2821 L	3048x3048x305	711x711x305	27,2 Kg
	037.28524	5433 L	3657x4877x305	660x660x406	41,7 Kg
	037.28528	7232 L	4877x4877x305	914x914x406	52,2 Kg
	037.28532	11321 L	6096x6096x305	965x965x559	72,6 Kg

Rispetto ai modelli QuickBerm® queste pedane flessibili aggiungono delle **pareti rinforzate Rigid-Lock**, rapidamente bloccabili a 90°. • Integrano un'orlatura di 25 mm lungo i bordi. • I **supporti perimetrali in acciaio inossidabile** consentono un immediato innalzamento delle pareti, rimanendo funzionali tra -45° e +70° C. • In posizione di riposo, le pareti possono sostenere il carico di veicoli pesanti (fino a 5000 kg/pneumatico).

✓ Pareti rinforzate in acciaio ✓ Ripiegabile ✓ Non prevede montaggio



 Pedana flessibile Rigid-Lock QuickBerm®



BOX STOCCAGGIO PER CISTERNE



Cod. prodotto	Volume di raccolta	Dimensioni L x P x H (mm)
035.ARM100P	1070 L	1540x1600x2350

Box con vasca di raccolta monoblocco in polietilene per un uso in sicurezza di cisterne da 1000 litri con liquidi pericolosi. • Stoccaggio e spillaggio in sicurezza per impedire che sversamenti inquinino il sistema delle acque. • Realizzato con stampaggio rotazionale in polietilene rigenerato resistente ad acidi, basi ed oli. • Tavolo di supporto cisternetta indipendente. • 4 grate di aerazione e cardini stampati nelle ante. • Solido, resistente, facile da tenere pulito. • Chiusura a leva lucchettabile e maniglie. • Porta documenti interno porta sinistra.

- ✓ Resistente ad acidi, basi, oli
- ✓ Non richiede manutenzione

ARMADIO PER BOMBOLE

NEW!



Cod. prodotto	Capacità bombole stoccate	Dimensioni L x P x H
035.ARMGAS1	4x33lt oppure 10x11lt	840x690x1500 mm

Realizzato completamente in acciaio zincato a caldo. • Protezione del contenuto da agenti atmosferici. • Protezione da prelievi non autorizzati grazie alla chiusura sigillabile e lucchettabile. • Non permette il ristagno di reflui di gas • Con 1 porta a battente.

- ✓ Ripiano interno removibile
- ✓ Costruzione robusta

MODUL CONTAINER PER SOSTANZE INQUINANTI ED INFIAMMABILI

NEW!

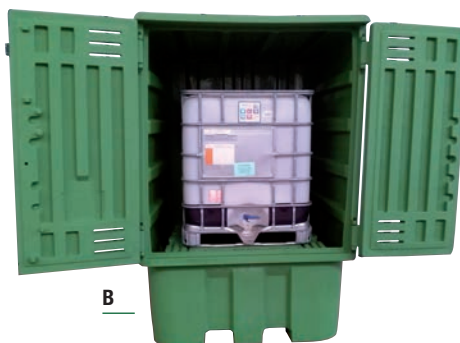
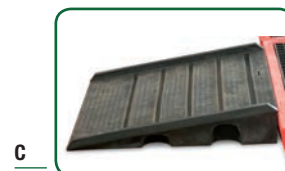

Fig.	Codice prodotto	Volume di raccolta	Dimensioni L x P x H (mm)
A	035.ARM500Z	570 L	2600x1700x2400
B	035.ARM1000Z	1000 L	2940x2140x2000
	035.CR1000	Griglia di ventilazione per prodotti infiammabili per modello ARM1000Z	
	035.CR300	Griglia di ventilazione per prodotti infiammabili per modello ARM500Z	
	035.CT001	Tetto isolante per ARM500Z	
	035.CT002	Tetto isolante per ARM1000Z	
C	035.RAP1000	Rampa di accesso per container	
D	035.SC1000	Kit struttura per container composta da 3 ripiani applicabili all'interno di container - 1000x500 mm (LxP)	
E	035.SC2000	Kit scaffali per container composta da 3 ripiani applicabili all'interno di container - 2000x500 mm (LxP)	



Modul container per sostanze inquinanti e infiammabili. • Soluzione ideale per lo stoccaggio di sostanze inquinanti e infiammabili che per quantità necessitano di essere conservate in piccoli contenitori o in fusti da 200 lt. • L'ARM1000Z è utile quando oltre ai piccoli contenitori si devono stoccare anche fusti da 200lt. • È idoneo per lo stoccaggio di piccoli contenitori se viene integrato con le scaffalature opzionali.





ASSORBITORI INDUSTRIALI PER OLI E IDROCARBURI

SPILL STATION KIT

Robusta struttura in metallo con vano porta rotolo, dispenser per panni, scomparto inferiore per polveri assorbenti.

- Mensole laterali per eventuali flaconi detergenti.
- Fori per fissaggio a parete.

Contenuto:

- 100 panni 41x46 cm
- 1 rotolo forato pretagliato 41cm x 46mt
- 2 sacchi 20 KG Polvere Assorbente White-Sorb.

DISPENSER PORTA ROTOLO

Dispenser porta rotolo assorbitore. Adatto a tutti i rotoli assorbenti. • Robusta realizzazione in acciaio verniciato con accessorio che agevola lo strappo e l'utilizzo del materiale assorbente.

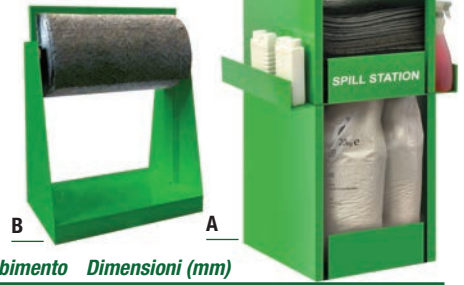

Fig. Cod. prodotto Utilizzo Capacità di assorbimento Dimensioni (mm)

A	073. KIT1010	oli	260 L min.	500x500x1500
	073.DIS101	spill station vuota		500x500x1500
	073.KIT1010.R	ricarica per spill station		
B	073. PTR081	per rotoli 81cmx46mt		900x600x1000
	073. PTR041	per rotoli 41cmx46mt		500x600x1000

POLVERE ASSORBENTE OLI E IDROCARBURI

Assorbitore in polvere per oli ed idrocarburi in ambienti asciutti e in acqua. • **Sacco da 8 kg.** • Polvere **OKO-C** ad alto potere assorbente, particolarmente adatta per l'uso in ambienti acquatici contaminati: non assorbe l'acqua ma trattiene l'inquinamento formando grandi grumi che rimangono a galla e favoriscono il recupero. • **Riduce di oltre il 95% il contenuto oleoso dell'acqua e trattiene il contenuto anche se pressata.** • Non contiene ingredienti chimici aggressivi ed è inoffensiva per l'ambiente.



Cod. prodotto Capacità di assorbimento

073.DUS001.8	30 - 80 kg di liquido
---------------------	-----------------------

- ✓ Rispetta l'ambiente
- ✓ Per suolo ed acqua

PANNO ASSORBITORE OLI E IDROCARBURI

Idrorepellenti, costituiti in fibra di polipropilene per un'alta capacità di assorbimento e resistenza. • Riutilizzabili dopo strizzatura o pressatura, sono **applicabili in caso di fuoriuscite di olio, lubrificanti, idrocarburi, vernici e solventi sia al suolo sia in acqua.** • Prodotti statici, facilitano la manipolazione di liquidi infiammabili.



Cod. prodotto Capacità di assorbimento

073.ASO003A	81 L - forati e pre-tagliati
073.ASO035	136 L
073.ASO100	120 L - forati

Contenuto: **100 panni assorbenti 41x46 cm** con differente assorbenza in base al tipo di qualità.

- ✓ Riutilizzabile
- ✓ Per suolo ed acqua

CUSCINO ASSORBITORE OLI E IDROCARBURI

Idrorepellenti, costituiti in fibra di polipropilene per un'alta capacità di assorbimento e resistenza. • Riutilizzabili dopo strizzatura o pressatura, sono **applicabili in caso di fuoriuscite di olio, lubrificanti, idrocarburi, vernici e solventi sia al suolo sia in acqua.** • Prodotti statici, facilitano la manipolazione di liquidi infiammabili.

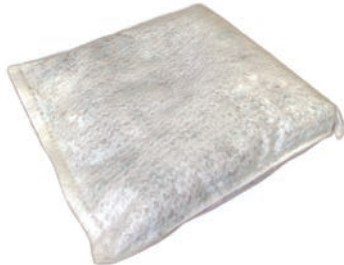

Cod. prodotto Quantità minima Capacità di assorbimento Dimensioni

073.ASO005S	1 pz	78 L	46 x 46 cm
073.ASO004	20 pz	57 L	25 x 25 cm

- ✓ Riutilizzabile
- ✓ Per suolo ed acqua

ROTOLO ASSORBITORE OLI E IDROCARBURI

Idrorepellenti, costituiti in fibra di polipropilene per un'alta capacità di assorbimento e resistenza. • Riutilizzabili dopo strizzatura o pressatura, sono **applicabili in caso di fuoriuscite di olio, lubrificanti, idrocarburi, vernici e solventi sia al suolo sia in acqua.** • Prodotti statici, facilitano la manipolazione di liquidi infiammabili.



Contenuto: **1 rotolo 41x3000 cm.**
• **Adatto all'ambiente acquatico, per strascico a pelo d'acqua.**

Cod. prodotto Capacità di assorbimento

073.ASO190	81 L
-------------------	------

- ✓ Riutilizzabile
- ✓ Grandi dimensioni



BARRIERA ASSORBITORE PER OLI E IDROCARBURI



A



B

Fig.	Codice prodotto	Confezione	Capacità di assorbimento	Dimensioni (diam. x L)
	073.ASO049A	20 pezzi	113 L	7,6 x 122 cm
A	073.ASO561	6 pezzi	84 L	7,6 x 305 cm
	073.ASO007	4 pezzi	135 L	13 x 300 cm
B	073.ASO008	4 pezzi	269 L	20 x 300 cm

Idrorepellente, costituito in fibra di polipropilene per un'alta capacità di assorbimento e resistenza. • Riutilizzabile dopo strizzatura o pressatura, è applicabile in caso di fuoriuscite di olio, lubrificanti, idrocarburi, vernici e solventi sia sul suolo sia in acqua. • Prodotto statico: facilita la manipolazione di liquidi infiammabili. • La barriera cilindrica, per la sua flessibilità è particolarmente adatta a limitare le fuoriuscite negli angoli angusti, per circondare un macchinario o un fusto. • I codici -007 e -008 sono particolarmente adatti all'utilizzo in ambiente acquatico.

- ✓ Flessibile
- ✓ Grandi dimensioni
- ✓ Riutilizzabili

BOBINA ASSORBITORE 9100 CM



Cod. prodotto	Confezione	Dimensioni
073.ASO038	1 bobina	81 x 9100 cm
073.ASO039	2 bobine	41 x 9100 cm

Idrorepellenti, costituite in fibra di polipropilene per un'alta capacità di assorbimento e resistenza. • Riutilizzabili dopo strizzatura o pressatura, sono applicabili in caso di fuoriuscite d'olio, lubrificanti, idrocarburi, vernici e solventi sia sul suolo sia in acqua. • Prodotto statico: facilita la manipolazione di liquidi infiammabili. • Capacità di assorbimento per confezione: 337 L.

- ✓ Riutilizzabili
- ✓ Per suolo ed acqua

BOBINA ASSORBITORE 4600 CM



Cod. prodotto	Confezione	Dimensioni
073.ASO009	1 bobina	81 x 4600 cm
073.ASO010	2 bobine	41 x 4600 cm

Idrorepellenti, costituite in fibra di polipropilene per un'alta capacità di assorbimento e resistenza. • Riutilizzabili dopo strizzatura o pressatura, sono applicabili in caso di fuoriuscite d'olio, lubrificanti, idrocarburi, vernici e solventi sia sul suolo sia in acqua. • Prodotto statico: facilita la manipolazione di liquidi infiammabili. • Bobine forate e pre-tagliate. • Capacità di assorbimento per confezione: 240 L.

- ✓ Forate e pre-tagliate
- ✓ Per suolo ed acqua

COPRIFUSTO ASSORBITORE



Cod. prodotto	Confezione	Capacità di assorbimento
073.ASO050	25 pezzi	50 L

Coprifusto assorbente per oli e derivati del petrolio con foro pre-tagliato. • Contrasta le perdite, impedendo ai liquidi di raggiungere il suolo prevenendo così ambienti scivolosi e garantendo completa sicurezza. • Assorbe liquidi a base di petrolio ed è idrorepellente. • Dimensioni: diametro 56 cm.

- ✓ Rispetta l'ambiente
- ✓ Per suolo ed acqua

BOBINA ASSORBITORE CON RINFORZO



Cod. prodotto	Confezione	Dimensioni
073.ASO044	2 bobine	48 x 2440 cm
073.ASO046	1 bobina	147 x 2440 cm

Idrorepellenti, costituite in fibra di polipropilene per un'alta capacità di assorbimento e resistenza. • Riutilizzabili dopo strizzatura o pressatura, sono applicabili in caso di fuoriuscite d'olio, lubrificanti, idrocarburi, vernici e solventi sia sul suolo sia in acqua. • Prodotto statico: facilita la manipolazione di liquidi infiammabili. Bobine forate con rinforzo/barriera Poly-backed: protezione sul fondo che impedisce la dispersione del liquido recuperato. • Capacità di assorbimento per confezioni: 073.ASO044: 230 L - 073.ASO046: 352 L.

- ✓ Rinforzo Poly-backed
- ✓ Per suolo ed acqua



CUSCINO ASSORBITORE ENZIMATICO

Cod. prodotto	Conf.	Capacità di assorbimento	Dimens. (cm)
073.ASO034	5 pz	50 L	35x58

Studiato per l'utilizzo in piazzali di sosta automezzi, disoleatori privati e industriali, parcheggi, aeroporti ecc. • Non contiene materiali tossici o pericolosi: mediante azione batterica assorbe preferibilmente oli e grassi provocando la **decomposizione accelerata degli idrocarburi**, trasformati in biossido di carbonio e acqua. • **Conforme alla direttiva EN 858** per lo scarico d'oli.

✓ Smaltibile come rifiuto secco

KIT CONTENITORE 69 L OLI E IDROCARBURI

Cod. prodotto	Capacità di assorbimento (ø x H cm)	Dimens.	Peso
073.KIT0600	69 L minimo	41x63	7 Kg

Kit di pronto intervento in contenitore da 60 litri in polietilene, omologato ONU-ADR-RID-ANTI-UV. • Per oli e derivati del petrolio, anche dispersi in acqua.

Contenuto del kit: • 4 cuscini 46x46 cm • 5 barriere diam. 7,6x122 cm • 1 kit Protec (1 paio di guanti in neoprene, 1 mascherina protettiva, 1 paio di guanti protettivi, 3 sacchi smaltimento, 1 tuta monouso, 2 flaconi di soluzione fisiologica + 2 tappi doccia lavaggio oculare, 1 valigetta kit ustioni).

✓ Dispersioni al suolo e in acqua

KIT CONTENITORE 125 L OLI E IDROCARBURI

Cod. prodotto	Capacità di assorbim.	Dimens. (LxPxH cm)	Peso
073.KIT1200A	125 L	48x55x95	30 Kg
073.KIT1200A.R	Kit: reintegro totale del contenuto		

Kit di pronto intervento in **contenitore carrellato** in polietilene. • Per oli e derivati del petrolio, anche dispersi in acqua.

Contenuto del kit: • 50 panni 41x46 cm • 6 cuscini 46x46 cm • 12 barriere diam. 7,6x122 cm • 1 tuta monouso • 1 paio di occhiali • 1 paio di guanti • 1 mascherina • 3 sacchi per lo smaltimento.

✓ Dispersioni al suolo e in acqua

KIT CONTENITORE 226 L OLI E IDROCARBURI

Cod. prodotto	Capacità di assorbim.	Dimens. (LxPxH)	Peso
073.KIT2400A	226 L	5 x75x110 cm	45 Kg
073.KIT2400A.R	Kit: reintegro totale del contenuto		

Kit di pronto intervento in contenitore carrellato in polietilene. • Per oli e derivati del petrolio, anche dispersi in acqua.

Contenuto del kit: • 150 panni 41x46 cm • 8 cuscini 46x46 cm • 12 barriere diam. 7,6x122 cm • 1 tuta monouso • 1 paio di occhiali • 1 paio di guanti • 1 mascherina • 3 sacchi per lo smaltimento.

✓ Dispersioni al suolo e in acqua

KIT CONTENITORE 337 L OLI E IDROCARBURI

Cod. prodotto	Capacità di assorbim.	Dimens. (LxPxH)	Peso
073.KIT3600A	337 L	58x90x110 cm	65 Kg
073.KIT3600A.R	Kit: reintegro totale del contenuto		

Kit di pronto intervento in contenitore carrellato in polietilene. • Per oli e derivati del petrolio, anche dispersi in acqua.

Contenuto del kit: • 200 panni 41x46 cm • 12 cuscini 46x46 cm • 12 barriere diam. 7,6x122 cm • 2 sacchi di polvere assorbente OKO-C • 1 tuta monouso • 1 paio di occhiali • 1 paio di guanti • 1 mascherina • 3 sacchi per lo smaltimento.

✓ Dispersioni al suolo e in acqua

KIT ARMADIO 168 L OLI E IDROCARBURI

Cod. prodotto	Capacità di assorbim.	Dimens. (LxPxH)	Peso
073.KIT3600A	337 L	79x38,5x92 cm	22 Kg
073.KIT0040A.R	Kit: reintegro totale del contenuto		

Kit di pronto intervento in armadio carrellato in polietilene a doppia anta, dotato di ripiani interni regolabili. • Per oli e derivati del petrolio, anche dispersi in acqua.

Contenuto del kit: • 100 panni 41x46 cm • 4 cuscini 46x46 cm • 8 barriere diam. 7,6x122 cm • 1 tuta monouso • 1 paio di occhiali • 1 paio di guanti • 1 mascherina • 3 sacchi per lo smaltimento.

✓ Dispersioni al suolo e in acqua



KIT CONTENITORE 149 L OLI E IDROCARBURI



Capacità di Dimens.
Cod. prodotto assorbimento (LxPxH) Peso

073.KIT0430 149L min 100x70x65 cm 30 Kg

Kit di pronto intervento in vasca di contenimento in polietilene dotata di ruote e coperchio, con un volume di 285 L. • Per oli e derivati del petrolio, anche dispersi in acqua.

Contenuto del kit: • 70 panni 41x46 cm • 3 cuscini 46x46 cm • 3 cuscini 25x25 cm • 12 barriere diam. 7,6x122 cm • 1 kit Protec (1 paio di guanti in neoprene, 1 mascherina protettiva, 1 paio di guanti protettivi, 3 sacchi smaltimento, 1 tuta in monouso, 2 flaconi di soluzione fisiologica + 2 tappi doccia lavaggio oculare, 1 valigetta kit ustioni).

✓ Dispersioni al suolo e in acqua

KIT PRONTO INTERVENTO ADR PER AUTOTRASPORTATORI ASSORBIMENTO DI OLI E IDROCARBURI O LIQUIDI UNIVERSALI



Cod. prodotto	Capacità minima di assorbimento	Tipo di assorbimento	Dimensioni (L x P x H)	Peso
073.KIT0200	20 L	oli e idrocarburi	7,6 x 122 cm	5 Kg
073.KIT0340	34 L	oli e idrocarburi	7,6 x 305 cm	5 Kg
073.KIT021U	21 L	liquidi universali	13 x 300 cm	5 Kg
073.KIT043U	38 L	liquidi universali	20 x 300 cm	5 Kg

Facilmente adattabili alle cabine dei mezzi di trasporto, con **contenuti rispondenti alle norme ADR** riguardanti la sicurezza dei trasporti di materiale pericoloso. • Borsa in Nylon con tracolla e finestra trasparente compresa.

Contenuto di ogni kit:

073.KIT0200

- 15 panni 41x51 cm
- 2 cuscini 23x23 cm
- 1 paio di occhiali
- 1 paio di guanti in nitrile
- 1 sacco smaltimento

073.KIT0340

- 25 panni 41x46 cm
- 2 cuscini 25x25 cm
- 2 barriere Ø 7,6x122 cm
- 1 paio di occhiali
- 1 paio di guanti in nitrile
- 2 sacchi smaltimento

073.KIT021U

- 15 panni 41x46 cm
- 2 barriere Ø 7,6x122 cm
- 1 paio di occhiali
- 1 paio di guanti in nitrile
- 1 sacco smaltimento

073.KIT043U

- 25 panni 41x46 cm
- 4 barriere Ø 7,6x122 cm
- 1 paio di occhiali
- 1 paio di guanti in nitrile
- 1 sacco smaltimento

✓ Ad uso specifico

✓ Kit a norma ADR

✓ Dimensioni ridotte

LIQUIDO ENZIMATICO PER IDROCARBURI OT8

CARATTERISTICHE:

- Composizione: liquido enzimatico
 - Colore: stratificato bianco e nocciola
 - Odore: inodore
 - Solubilità: solubile in acqua
- Un litro di **OT8** è sufficiente per bonificare 1 - 2,5 mq di superficie secondo la porosità delle stesse.



NEW!

Cod. prodotto	Descrizione	Minimo acquistabile
073.DSG018S	Tanica 1 lt	12 pezzi
073.DSG058S	Tanica 5 lt	4 pezzi
073.DSG059	Tanica 20 lt	1 pezzo

Liquido enzimatico per la rimozione di residui solidi e liquidi di olio, petrolio, asfalti, grassi e qualsiasi altro tipo di idrocarburo. • **OT8** è un liquido viscoso biologicamente attivo studiato appositamente per agire su tutti i tipi di idrocarburi, solidi e liquidi. I suoi enzimi degradano ogni molecola di idrocarburo trasformandola in H₂O e CO₂ e nessun altro residuo dannoso. • I campi di applicazione sono praticamente infiniti, può essere usato per la pulizia di qualsiasi pavimentazione, anche quando le macchie sono fortemente incrostate. • Ottimo per la disincrostazione delle asfaltatrici e delle cisterne adibite al trasporto di catrame. • **OT8** è registrato in Germania come agente pulente tollerato dall'ambiente (umwelt bundes amt n° 34/06-0001).

✓ Solubile in acqua

DETERGENTE PER IDROCARBURI ROAD BIO



NEW!

Cod. prodotto	Descrizione	Minimo acquistabile
073.DSG005S	Tanica 5 lt	4 pezzi
073.DSG020	Tanica 20 lt	1 pezzo

Con ROAD BIO si hanno i seguenti vantaggi:

- Rimuove e digerisce rapidamente le perdite di idrocarburi.
- Non è infiammabile.
- Contiene agenti biodegradabili che sollevano gli inquinanti anche dalle superfici porose.
- È un prodotto a base di enzimi e batteri specifici per l'olio.

Le perdite di olio e gasolio sulle strade, presentano gravi pericoli che hanno bisogno di essere risolti immediatamente ed efficacemente specialmente sugli asfalti auto-drenanti. • I metodi tradizionali per rimuovere le perdite, in particolare quelle estese, a volte non sono pratici e quindi costosi in termini di manodopera e materiali usati.

✓ Non infiammabile

✓ Non contiene costituenti pericolosi



ASSORBITORI INDUSTRIALI PER SOSTANZE CHIMICHE LIQUIDE

SPILL STATION KIT

Robusta struttura in metallo con vano porta rotolo, dispenser per panni, scomparto inferiore per polveri assorbenti.

- Mensole laterali per eventuali flaconi detergenti.
- Fori per fissaggio a parete.

Contenuto:

- 100 panni 41x46 cm
- 1 rotolo forato pretagliato 41cm x 46mt
- 2 sacchi 20 KG Polvere Assorbente White-Sorb.

DISPENSER PORTA ROTOLO

Dispenser porta rotolo assorbitore. Adatto a tutti i rotoli assorbenti. • Robusta realizzazione in acciaio verniciato con accessorio che agevola lo strappo e l'utilizzo del materiale assorbente.

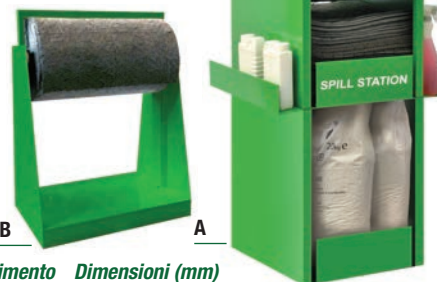

Fig. Cod. prodotto Utilizzo Capacità di assorbimento Dimensioni (mm)

A	073. KIT1010	oli	260 L min.	500x500x1500
	073.DIS101	spill station vuota		500x500x1500
	073.KIT1010.R	ricarica per spill station		
B	073. PTR081	per rotoli 81cmx46mt		900x600x1000
	073. PTR041	per rotoli 41cmx46mt		500x600x1000

PANNO ASSORBITORE SOSTANZE CHIMICHE

Assorbono fuoriuscite accidentali di prodotti acidi, liquidi tossici, gas disciolti in acqua o pericolosi in genere, specialmente **prodotti chimici aggressivi**. • Sono in grado di assorbire **acido fluoridrico**. Il trattamento con tensioattivi limita la fuoriuscita di vapori dopo l'uso. • Prodotti statici: facilitano la manipolazione di liquidi infiammabili. • Contenuto per confezione: **100 panni pre-tagliati**.



Cod. prodotto	Capacità di assorbimento	Dimensioni
073.ASC028	44 L	30 x 30 cm
073.ASC040A	44 L	41 x 46 cm

✓ Assorbe gas disciolti e prodotti aggressivi

BARRIERA ASSORBITORE SOSTANZE CHIMICHE

Assorbono fuoriuscite accidentali di prodotti acidi, liquidi tossici, gas disciolti in acqua o pericolosi in genere, specialmente **prodotti chimici aggressivi**. • Sono in grado di assorbire **acido fluoridrico**. • Il trattamento con tensioattivi limita fortemente la fuoriuscita di vapori dopo l'uso. • Prodotti statici: facilitano la manipolazione di liquidi infiammabili. • Contenuto per confezione: **20 barriere**.



Cod. prodotto	Capacità di assorbimento	Dimensioni
073.ASC032.40A	110 L / conf.	7,6 x 122 cm

✓ Forte potere assorbente

CUSCINO ASSORBITORE PER SOSTANZE CHIMICHE



Assorbono fuoriuscite accidentali di prodotti acidi, liquidi tossici, gas disciolti in acqua o pericolosi in genere, specialmente **prodotti chimici aggressivi**. • Sono in grado di assorbire **acido fluoridrico**. • Il trattamento con tensioattivi limita fortemente la fuoriuscita di vapori dopo l'uso. • Prodotti statici: facilitano la manipolazione di liquidi infiammabili.

Cod. prodotto	Capacità di assorbimento	Confezione	Dimensioni
073.ASC030	57 L	20 pezzi	25 x 25 cm
073.ASC031	78 L	10 pezzi	46 x 46 cm

✓ Assorbe gas disciolti e prodotti aggressivi

✓ Forte potere assorbente



BOBINA ASSORBITORE PER SOSTANZE CHIMICHE

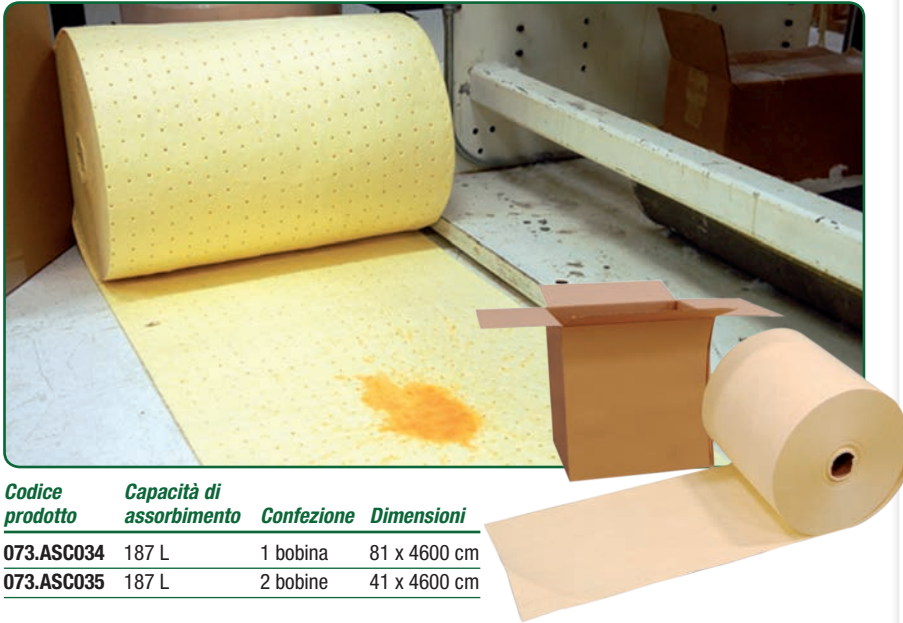

Codice prodotto	Capacità di assorbimento	Confezione	Dimensioni
073.ASC034	187 L	1 bobina	81 x 4600 cm
073.ASC035	187 L	2 bobine	41 x 4600 cm

Contenuto: **bobine forate e pre-tagliate.**

Assorbono fuoriuscite accidentali di prodotti acidi, liquidi tossici, gas disciolti in acqua o pericolosi in genere, specialmente **prodotti chimici aggressivi**. • Sono in grado di assorbire **acido fluoridrico**. • Il trattamento con tensioattivi limita la fuoriuscita di vapori dopo l'uso. • Prodotti statici, facilitano la manipolazione di liquidi infiammabili.

✓ Assorbe gas disciolti e prodotti aggressivi

✓ Forte potere assorbente

KIT CONTENITORE 140 L SOSTANZE CHIMICHE



Cod. prodotto	Capacità di assorbimento (LxPxH)	Dimens.	Peso
073.KIT120CA	140 L	48x55x95 cm	30 Kg
073.KIT120CA.R	Kit: reintegro totale del contenuto		

Kit di pronto intervento in **contenitore carrellato** in polietilene. • Per l'assorbimento di sostanze chimiche liquide.

Contenuto del kit: • 50 panni 41x46 cm • 6 cuscini 46x46 cm • 12 barriere diam. 7,6x122 cm • 1 tuta monouso • 1 paio di occhiali • 1 paio di guanti • 1 mascherina • 3 sacchi per lo smaltimento.

✓ Fuoriuscite di prodotti chimici aggressivi

KIT CONTENITORE 263 L SOSTANZE CHIMICHE



Cod. prodotto	Capacità di assorbimento (LxPxH)	Dimens.	Peso
073.KIT240CA	263 L	58x75x110 cm	45 Kg
073.KIT240CA.R	Kit: reintegro totale del contenuto		

Kit di pronto intervento in **contenitore carrellato** in polietilene. • Per l'assorbimento di sostanze chimiche liquide.

Contenuto del kit: • 150 panni 41x46 c • 8 cuscini 46x46 c • 12 barriere diam. 7,6x122 c • 1 tuta monouso • 1 paio di occhiali • 1 paio di guanti • 1 mascherina • 3 sacchi per lo smaltimento.

✓ Fuoriuscite di prodotti chimici aggressivi

KIT CONTENITORE 331 L SOSTANZE CHIMICHE



Cod. prodotto	Capacità di assorbimento (LxPxH)	Dimens.	Peso
073.KIT360CA	331 L	58x90x110 cm	65 Kg
073.KIT360CA.R	Kit: reintegro totale del contenuto		

Kit di pronto intervento in **contenitore carrellato** in polietilene. • Per l'assorbimento di sostanze chimiche liquide.

Contenuto del kit: • 200 panni 41x46 cm • 12 cuscini 46x46 cm • 12 barriere diam. 7,6x122 cm • 2 sacchi di polvere assorbente OKO-C • 1 tuta monouso • 1 paio di occhiali • 1 paio di guanti • 1 mascherina • 3 sacchi per lo smaltimento.

✓ Fuoriuscite di prodotti chimici aggressivi

KIT ARMADIO 162 L SOSTANZE CHIMICHE



Cod. prodotto	Capacità di assorbimento (LxPxH)	Dimens.	Peso
073.KIT004CA	162 L	79x38,5x92 cm	22 Kg
073.KIT004CA.R	Kit: reintegro totale del contenuto		

Kit di pronto intervento in **armadio carrellato** in polietilene a doppia anta, dotato di ripiani interni regolabili. • Per l'assorbimento di sostanze chimiche liquide.

Contenuto del kit: • 100 panni 41x46 cm • 4 cuscini 46x46 cm • 8 barriere diam. 7,6x122 cm • 1 tuta monouso • 1 paio di occhiali • 1 paio di guanti • 1 mascherina • 3 sacchi per lo smaltimento.

✓ Fuoriuscite di prodotti chimici aggressivi





ASSORBITORI INDUSTRIALI PER LIQUIDI UNIVERSALI

SPILL STATION KIT

Robusta struttura in metallo con vano porta rotolo, dispenser per panni, scomparto inferiore per polveri assorbenti.

- Mensole laterali per eventuali flaconi detergenti.
- Fori per fissaggio a parete.

Contenuto:

- 100 panni 41x46 cm
- 1 rotolo forato pretagliato 41cm x 46mt
- 2 sacchi 20 KG Polvere Assorbente White-Sorb.

DISPENSER PORTA ROTOLO

Dispenser porta rotolo assorbitore. Adatto a tutti i rotoli assorbenti. • Robusta realizzazione in acciaio verniciato con accessorio che agevola lo strappo e l'utilizzo del materiale assorbente.

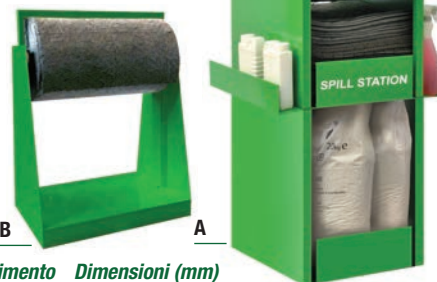

Fig. Cod. prodotto Utilizzo Capacità di assorbimento Dimensioni (mm)

A	073. KIT1010	oli	260 L min.	500x500x1500
	073.DIS101	spill station vuota		500x500x1500
	073.KIT1010.R	ricarica per spill station		
B	073. PTR081	per rotoli 81cmx46mt		900x600x1000
	073. PTR041	per rotoli 41cmx46mt		500x600x1000

POLVERE ASSORBENTE UNIVERSALE

Codice prodotto	Formulazione polvere	Peso
073.DUS036	Granulare media	20 Kg
073.DUS051	Fine	20 Kg



Assorbente minerale 100% riciclato, derivante da materiale edilizio frantumato, filtrato e bonificato.

- In quanto materiale minerale, non è infiammabile ed in caso d'incendio non rilascia gas nocivi.

Caratteristiche: • non rilascia le sostanze assorbite • è biologicamente inerte • non contiene additivi nocivi • non è tossico né aggressivo



✓ Materiale minerale 100% riciclato

CUSCINO ASSORBITORE UNIVERSALE



Idrorepellenti, composti in fibra di polipropilene ed **adatti a tutti i tipi di sversamenti, perdite o sgocciolamenti di liquidi industriali.** • **Altamente assorbenti e resistenti**, possono essere riutilizzati e sono applicabili in tutti i casi di fuoriuscita di liquidi purchè non caustici o tossici. • Prodotti statici, facilitano la manipolazione di liquidi infiammabili.

Codice prodotto	Capacità di assorbim.	Confezione	Dimensioni
073.ASU013	57 L	20 pezzi	25 x 25 cm
073.ASU014	78 L	10 pezzi	46 x 46 cm

✓ Grande potere assorbente

POLVERE ASSORBENTE UNIVERSALE MULTISORB-C

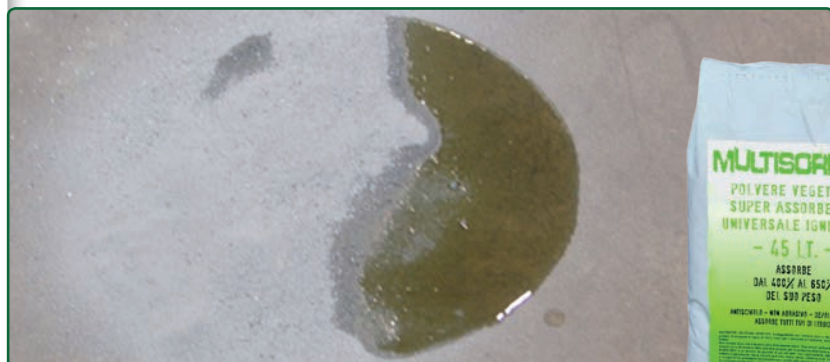

Codice prodotto	Volume	Peso
073.3100	45 L	6,5 Kg

Assorbente **universale** industriale vegetale resinoso ignifugo per liquidi e grassi **composto da lignina e cellulosa.** • Assorbe ogni tipo di liquido. • Olio, acqua, solventi, inchiostri, acidi deboli e basi, prodotti chimici, sostanze grasse, così come miscugli ed altra sporcizia sparsa sui terreni.

- Non contiene argilla né silicene.
- **Raccomandata per l'uso su strade e autostrade.**
- **Capacità d'assorbimento:** dal 400% al 650% del suo peso.
- Non propaga il fuoco
- Non forma fanghi
- Non tossico
- Non abrasivo
- Antiscivolo

✓ 100% vegetale

✓ Biodegradabile



PANNO ASSORBITORE PER USO UNIVERSALE

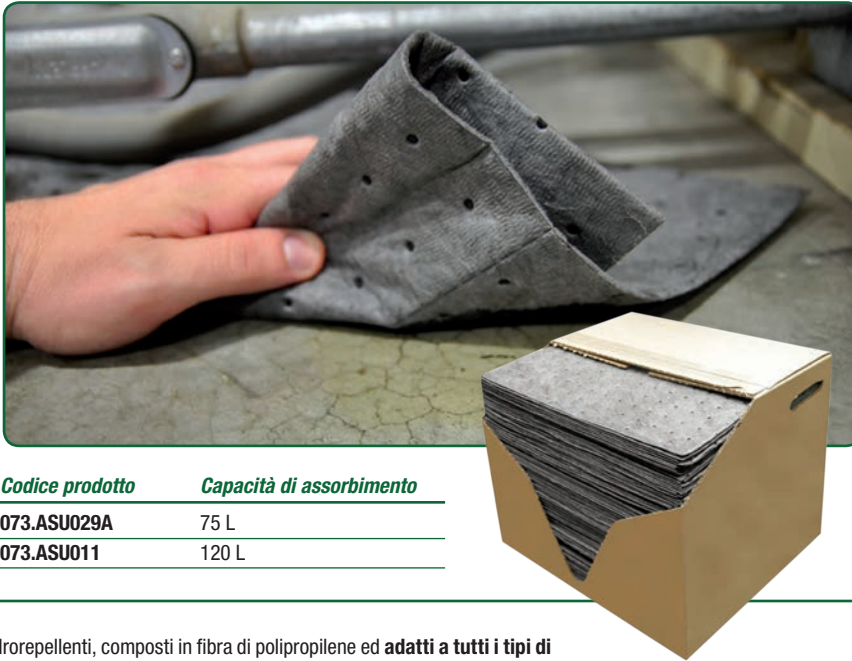

Codice prodotto	Capacità di assorbimento
073.ASU029A	75 L
073.ASU011	120 L

Idrorepellenti, composti in fibra di polipropilene ed **adatti a tutti i tipi di sversamenti, perdite o sgocciolamenti di liquidi industriali**. • **Altamente assorbenti e resistenti**, possono essere riutilizzati e sono applicabili in tutti i casi di fuoriuscita di liquidi purchè non caustici e tossici. • Prodotti statici, facilitano la manipolazione di liquidi infiammabili.

• Contenuto per confezione: **100 panni forati e pre-tagliati 41x46 cm**.

✓ Grande potere assorbente

BOBINA ASSORBITORE FORATA PRE-TAGLIATA



Cod. prodotto	Capacità di assorbim.	Conf.	Dim. cm
073.ASU082B	114 L	1 bobina	41x4600
073.ASU081B	228 L	1 bobina	81x4600

Idrorepellenti, composti in fibra di polipropilene ed **adatti a tutti i tipi di sversamenti, perdite o sgocciolamenti di liquidi industriali**.

• **Altamente assorbenti e resistenti**, possono essere riutilizzati e sono applicabili in tutti i casi di fuoriuscita di liquidi purchè non caustici e tossici.

• Prodotti statici, facilitano la manipolazione di liquidi infiammabili.

✓ Calpestabile rinforzata

BOBINA ASSORBITORE FORATA



Cod. prodotto	Capacità di assorbim.	Conf.	Dim. cm
073.ASU031	216 L	2 bobine	41x4600
073.ASU030	216 L	1 bobina	81x4600

Idrorepellenti, composti in fibra di polipropilene ed **adatti a tutti i tipi di sversamenti, perdite o sgocciolamenti di liquidi industriali**.

• **Altamente assorbenti e resistenti**, possono essere riutilizzati e sono applicabili in tutti i casi di fuoriuscita di liquidi purchè non caustici e tossici.

• Prodotti statici, facilitano la manipolazione di liquidi infiammabili.

✓ Calpestabile rinforzata

BARRIERA ASSORBITORE UNIVERSALE



Cod. prodotto	Capacità di assorbimento
073.ASU032A	110 L

Idrorepellenti, composti in fibra di polipropilene ed **adatti a tutti i tipi di sversamenti, perdite o sgocciolamenti di liquidi industriali**. • **Altamente assorbenti e resistenti**, possono essere riutilizzati e sono applicabili in tutti i casi di fuoriuscita di liquidi purchè non caustici e tossici. • Prodotti statici, facilitano la manipolazione di liquidi infiammabili.

• Contenuto per confezione: **20 barriere diam. 7,6 x 122 cm**.

• La barriera cilindrica, per la sua flessibilità è particolarmente adatta a limitare le fuoriuscite in angoli angusti, per circondare un macchinario o un fusto.

✓ Grande potere assorbente ✓ Flessibili

BOBINA ASSORBITORE FORATA PRE-TAGLIATA



Cod. prodotto	Capacità di assorbim.	Conf.	Dim. cm
073.ASU017	240 L	1 bobina	81x4600
073.ASU016	240 L	1 bobina	41x4600

Idrorepellenti, composti in fibra di polipropilene ed **adatti a tutti i tipi di sversamenti, perdite o sgocciolamenti di liquidi industriali**.

• **Altamente assorbenti e resistenti**, possono essere riutilizzati e sono applicabili in tutti i casi di fuoriuscita di liquidi purchè non caustici e tossici.

• Prodotti statici, facilitano la manipolazione di liquidi infiammabili.

✓ Calpestabile rinforzata

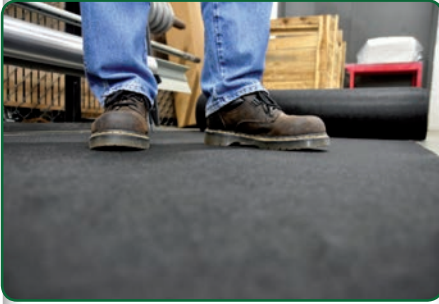

**BOBINA ASSORBITORE
USO ESTERNO**

Cod. prodotto	Capacità di assorbim.		Dim. cm
		Conf.	
073.ASU022	167 L	1 bobina	91x9100

Idrorepellenti, composti in fibra di polipropilene ed **adatti a tutti i tipi di sversamenti, perdite o sgocciolamenti di liquidi industriali.**

- **Altamente assorbenti e resistenti**, possono essere riutilizzati e sono applicabili in tutti i casi di fuoriuscita di liquidi purchè non caustici e tossici.
- Prodotti statici, facilitano la manipolazione di liquidi infiammabili.

✓ Carrabili ✓ Indicati per i cantieri all'aperto

BOBINA ASSORBITORE FORATA RINFORZATA

Codice prodotto	Capacità di assorbimento	Confezione	Dimensioni
073.ASU045	127 L	1 bobina	91 x 3050 cm

Bobine forate con rinforzo/barriera Poly-backed: protezione sul fondo che impedisce la dispersione del liquido recuperato.

- Idrorepellenti, composti in fibra di polipropilene ed **adatti a tutti i tipi di sversamenti, perdite o sgocciolamenti di liquidi industriali.**
- **Altamente assorbenti e resistenti**, possono essere riutilizzati e sono applicabili in tutti i casi di fuoriuscita di liquidi purchè non caustici e tossici.
- Prodotti statici, facilitano la manipolazione di liquidi infiammabili.

✓ Carrabili ✓ Indicati per i cantieri all'aperto

KIT BORSA UNIVERSALE

Cod. prodotto	Capacità di	Dimens.	Peso
	assorbimento	(LxPxH)	
073.KIT037.US	78 L	85x35x33 cm	12 Kg
073.KIT037.UR	Kit: reintegro totale del contenuto		

Kit di emergenza per autotrasportatori ed interventi di assistenza. • **Adatto all'assorbimento di tutti i tipi di sversamenti, perdite o sgocciolamenti di liquidi industriali.**

- **Contenuto del kit:** • 50 panni • 8 cuscini • 3 salsiccioiti • polvere assorbente Oil Plume (0,5 Kg) • granuli assorbenti Idro Plume (1,5 Kg) • prodotto assorbente Multisorb (0,5 Kg) • 1 paio di occhiali • 1 paio di guanti • 2 sacchi per lo smaltimento.

✓ Per autotrasportatori

**KIT CONTENITORE
UNIVERSALE 70 L**

Cod. prodotto	Capacità di	Dimens.	Peso
	assorbimento	(LxPxH)	
0073.KIT045U	70 L min.	41x63 cm	8 Kg

Kit di pronto intervento universale in contenitore da 60 L in polietilene. • **Adatto all'assorbimento di tutti i tipi di sversamenti, perdite o sgocciolamenti di liquidi industriali.**

- **Contenuto del kit:** • 20 panni 41x46 cm • 4 cuscini 46x46 cm • 5 barriere diam. 7,6x122 cm • 1 kit Protec (1 paio di guanti in neoprene, 1 mascherina protettiva, 1 paio di guanti protettivi, 3 sacchi smaltimento, 1 tuta monouso, 2 flaconi di soluzione fisiologica + 2 tappi doccia lavaggio oculare, 1 valigetta kit ustioni).

✓ Dispersioni al suolo e in acqua

**KIT CONTENITORE
UNIVERSALE 140 L**

Cod. prodotto	Capacità di	Dimens.	Peso
	assorbimento	(LxPxH)	
073.KIT120UA	140 L	48x55x95 cm	30 Kg
073.KIT120UA.R	Kit: reintegro totale del contenuto		

Kit di pronto intervento universale in **contenitore carrellato** in polietilene. • **Adatto all'assorbimento di tutti i tipi di sversamenti, perdite o sgocciolamenti di liquidi industriali.**

- **Contenuto del kit:** • 50 panni 41x46 cm • 6 cuscini 46x46 cm • 12 barriere diam. 7,6x122 cm • 1 tuta monouso • 1 paio di occhiali • 1 paio di guanti • 1 mascherina • 3 sacchi per lo smaltimento.

✓ Dispersioni al suolo e in acqua



KIT CONTENITORE UNIVERSALE 265 L



Capacità di Dimens.
Cod. prodotto assorbimento (LxPxH) Peso
073.KIT240UA 265 L 58x75x110 cm 45 Kg
073.KIT240UA.R Kit: reintegro totale del contenuto

Kit di pronto intervento universale in contenitore carrellato in polietilene. • Adatto all'assorbimento di tutti i tipi di sversamenti, perdite o sgocciolamenti di liquidi industriali.

• **Contenuto del kit:** • 150 panni 41x46 cm • 8 cuscini 46x46 cm • 12 barriere diam. 7,6x122 cm • 1 tuta monouso • 1 paio di occhiali • 1 paio di guanti • 1 mascherina • 3 sacchi per lo smaltimento.

✓ Dispersioni al suolo e in acqua

KIT CONTENITORE UNIVERSALE 337 L



Capacità di Dimens.
Cod. prodotto assorbimento (LxPxH) Peso
073.KIT360UA 337 L 58x90x110 cm 65 Kg
073.KIT360UA.R Kit: reintegro totale del contenuto

Kit di pronto intervento universale in contenitore carrellato in polietilene. • Adatto all'assorbimento di tutti i tipi di sversamenti, perdite o sgocciolamenti di liquidi industriali.

• **Contenuto del kit:** • 200 panni 41x46 cm • 12 cuscini 46x46 cm • 12 barriere diam. 7,6x122 cm • 2 sacchi di polvere assorbente OKO-C • 1 tuta monouso • 1 paio di occhiali • 1 paio di guanti • 1 mascherina • 3 sacchi per lo smaltimento.

✓ Dispersioni al suolo e in acqua

KIT ARMADIO UNIVERSALE 168 L



Capacità di Dimens.
Cod. prodotto assorbimento (LxPxH) Peso
073.KIT004UA 168 L 79x38,5x92 cm 22 Kg
073.KIT004UA.R Kit: reintegro totale del contenuto

Kit di pronto intervento universale in armadio carrellato in polietilene. • Adatto all'assorbimento di tutti i tipi di sversamenti, perdite o sgocciolamenti di liquidi industriali.

• **Contenuto del kit:** • 100 panni 41x46 cm • 4 cuscini 46x46 cm • 8 barriere diam. 7,6x122 cm • 1 tuta monouso • 1 paio di occhiali • 1 paio di guanti • 1 mascherina • 3 sacchi per lo smaltimento

✓ Dispersioni al suolo e in acqua

KIT CONTENITORE UNIVERSALE 153 L



Capacità di Dimens.
Cod. prodotto assorbimento (LxPxH) Peso
073.KIT044U 153 L 100x70x65 cm 30 Kg

Kit di pronto intervento in vasca di contenimento in polietilene dotata di ruote e coperchio, con un volume di 285 L. • Assorbe tutti i tipi di sversamenti, perdite o sgocciolamenti di liquidi industriali.

• **Contenuto del kit:** • 70 panni 41x46 cm • 3 cuscini 46x46 cm • 3 cuscini 25x25 cm • 12 barriere diam. 7,6x122 cm • 1 kit Protec (1 paio di guanti in neoprene, 1 mascherina protettiva, 1 paio di guanti protettivi, 3 sacchi smaltimento, 1 tuta monouso, 2 flaconi di soluzione fisiologica + 2 tappi doccia lavaggio oculare, 1 valigetta kit ustioni).

✓ Dispersioni al suolo e in acqua

TAPPETI COPRITOMBINO AD ALTA VISIBILITÀ



Prevengono infiltrazioni e sono semplici e veloci da utilizzare in caso di emergenza: basta stenderli direttamente sui tombini. • **Costruiti in PVC e polimeri pregiati** che garantiscono resistenza e flessibilità, oltre che un'aderenza perfetta al suolo, anche quando questo si presenta imperfetto, granuloso e con screpolature. • Resistono all'acqua, agli idrocarburi e ai più aggressivi componenti chimici. • Il tappeto **può essere riutilizzato**, dopo l'utilizzo è sufficiente lavarlo.

Codice prodotto	Spessore	Dimensioni
073.001.8	0,8 cm	46 x 46 cm
073.001	1,3 cm	46 x 46 cm
073.002.8	0,8 cm	61 x 61 cm
073.002	1,3 cm	61 x 61 cm
073.003	1,3 cm	91 x 91 cm
073.00273	Cassetta porta copritombino	

✓ Flessibili ✓ Resistenti ✓ Riutilizzabili



! Acido solforico: assorbimento e neutralizzazione

Le polveri assorbenti per acido solforico risolvono il problema della fuoriuscita accidentale dagli accumulatori (batterie) dovuta a danni strutturali o sversamenti accidentali.

? Come agisce

La polvere Solfonet agisce in due fasi:

- 1 Assorbe inglobando totalmente l'acido solforico sversato, senza mai più rilasciarlo. La superficie interessata rimane pulita, asciutta e calpestabile.
- 2 Grazie al contenuto di una miscela di polveri speciali che creano una reazione esotermica, in 3-4 minuti l'acido assorbito viene neutralizzato.

? Modo d'uso

- Versare il prodotto avendo cura di circoscrivere e ricoprire l'intero sversamento
- Attendere 3-4 minuti per far sì che il calore di neutralizzazione provocato dalla reazione esotermica renda l'acido inefficace.
- Dopo questi passaggi, Solfonet può essere smaltita seguendo le leggi vigenti in materia tenendo presente che a seguito della reazione esotermica, il tutto è classificabile come rifiuto speciale non pericoloso.



500 gr. di polvere Solfonet assorbono ca. 800 ml di acido solforico. In base al D.M. n° 20 del 24/01/2011, ogni impianto di stoccaggio batterie deve disporre di una quantità di sostanza assorbente e neutralizzante proporzionale all'acido solforico stoccato. Contattate il nostro ufficio vendite per verificare le vostre necessità.

KIT SVERSAMENTO ACIDO SOLFORICO 4 L



Cod. prodotto	Capacità di assorbimento	Peso
073.3002.N	4 L	3 Kg
073.3250.N	Kit: reintegro sacco da 2,5 Kg Solfonet	

Valigetta d'emergenza in polipropilene color arancione con dispositivo di fissaggio a muro, pensata per i veicoli di trasporto merci.

- **Contenuto del kit:** • 1 sacco da 2,5 Kg di polvere Solfonet assorbente neutralizzante per acido solforico • 1 paio di guanti antiacido • 1 scopino con paletta • 4 sacchi per lo smaltimento dei rifiuti • 1 paio di occhiali protettivi • 1 mascherina di protezione • 1 manuale di istruzioni

✓ Specifico per autotrasportatori

KIT SVERSAMENTO ACIDO SOLFORICO 8 L



Cod. prodotto	Capacità di assorbimento	Dimens. (LxPxH)	Peso
073.3005.N	8 L	40x20x58,5 cm	6 Kg
073.3500.N	Kit: reintegro sacco da 5 Kg Solfonet		

Armadietto pensile in metallo verniciato, specifico per le stazioni di stoccaggio accumulatori.

Contenuto del kit:

- 1 sacco da 5 Kg di polvere Solfonet assorbente neutralizzante per acido solforico • 4 panni assorbenti per liquidi chimici 41x46 cm • 1 paio di guanti antiacido • 1 scopino con paletta • 4 sacchi per lo smaltimento dei rifiuti • 1 paio di occhiali protettivi • 1 mascherina di protezione • 1 manuale di istruzioni

✓ Calpestabile rinforzata

KIT SVERSAMENTO ACIDO SOLFORICO 27 L



Cod. prodotto	Capacità di assorbimento	Dimens. (LxPxH)	Peso
073.3027.N	27 L	50x40x70 cm	20 Kg
073.3250.N	Kit: reintegro sacco da 2,5 Kg Solfonet		
073.3500.N	Kit: reintegro sacco da 5 Kg Solfonet		

Armadietto pensile in metallo verniciato, specifico per le stazioni di stoccaggio accumulatori.

Contenuto del kit:

- 17,5 Kg di polvere Solfonet assorbente neutralizzante per acido solforico (1 x 2,5 kg + 3 x 5 kg)
- 2 calze assorbenti per liquidi acidi caustici tossici
- 1 paio di guanti antiacido • 3 sacchi per lo smaltimento dei rifiuti • 1 paio di occhiali protettivi • 1 mascherina di protezione • 1 manuale di istruzioni

✓ Calpestabile rinforzata

KIT SVERSAMENTO ACIDO SOLFORICO 54 L



Cod. prodotto	Capacità di assorbimento	Dimens. (LxPxH)	Peso
073.3054.N	54 L	73x40x100 cm	20 Kg
073.3500.N	Kit: reintegro sacco da 5 Kg Solfonet		

Armadietto pensile in metallo verniciato, specifico per le stazioni di stoccaggio accumulatori.

Contenuto del kit:

- 35 Kg di polvere Solfonet assorbente neutralizzante per acido solforico (7 x 5 kg) • 2 calze assorbenti per liquidi acidi caustici tossici • 1 paio di guanti antiacido • 4 sacchi per lo smaltimento dei rifiuti • 1 paio di occhiali protettivi • 1 mascherina di protezione • 1 manuale di istruzioni • 4 sacchi per lo smaltimento dei rifiuti

✓ Calpestabile rinforzata





Qualità e sicurezza BRADY®

Prodotti assorbitori per il controllo di sversamenti

Rotoli assorbitori

Ogni rotolo è pre-tagliato in 60 panni, per un totale di 19 cm x 15 m. Resistono agli utilizzi più intensivi. Utilizzabili con le stazioni d'emergenza.



- Rotoli pre-tagliati
- Piccole dimensioni
- Colori identificativi

073.B834175 oli e idrocarburi
 073.B834176 uso universale
 073.B834177 sostanze chimiche



Tappeti assorbitori ad alta visibilità

Assorbenza di sostanze aggressive, prodotti chimici ed acidi. La colorazione ad alto contrasto aumenta la sicurezza e facilita l'individuazione delle zone di assorbimento. Costruiti per resistere alle zone di passaggio intenso.



073.B107690 38 cm x 46 m
 073.B107691 76 cm x 46 m
 073.B134360 76 cm x 92 m

Tappetini adesivi semipermanenti ToughSorb®

Un'eccellente soluzione per contenere gli sversamenti ed evitare che contaminino il pavimento prima che possano provocare incidenti.

È sufficiente srotolare il tappetino, tagliarlo a misura e applicarlo sul pavimento utilizzando il suo stesso supporto autoadesivo.

ToughSorb può essere utilizzato nelle zone a traffico elevato, lungo corridoi e passaggi, nelle aree di produzione, sui banchi di lavoro e ovunque si utilizzerebbero i tappetini tradizionali (ad esempio, per delimitare uscite e ingressi). Oltre ad assorbire gocciolamenti, sversamenti e fuoriuscite, il colore blu scuro di ToughSorb può trasformare le aree molto frequentate in superfici esteticamente gradevoli. Se necessario, ToughSorb® può essere facilmente rimosso.

Disponibile in due misure:

- 073.B148840 rotolo altezza 762 mm, lungh. 30,48m, capacità di assorbimento 113 l
- 073.B148841 rotolo altezza 381 mm, lungh. 30,48m, capacità di assorbimento 55 l



SACCHE BIG BAG E STRUTTURE PORTANTI



Fig.	Codice prodotto	Portata	Capacità	Dimensioni (mm)	Specifiche
A	035.101012.Z			1070 x 1070 x 1275	Struttura componibile con montanti smontabili e grigliato zincato asportabile
B	035.101018.Z			1000 x 1000 x 1850	Vasca di sicurezza integrata con grigliato zincato asportabile e ruote per la movimentazione
	035.101018			1000 x 1000 x 1750	Vasca di contenimento e piedi di rialzo per carrello elevatore
C	035.909012	1000 Kg	1000 L	900 x 900 x 1200	Fattore di sicurezza 5/1 - Tessuto e cuciture in polipropilene normale 160 gr/mq
D	035.909012.ONU	1000 Kg	1000 L	900 x 900 x 1200	Fattore di sicurezza 6/1 - Tessuto e cuciture in polipropilene normale 200 gr/mq

Strutture porta big bag costruite in **acciaio al carbonio zincato a caldo**, piegato con sistema fibrante e dotato di rinforzi strutturali. • Dotate di trattamento anti-corrosione ed etichettatura identificativa.

Sacche big bag dotate di **quattro cinghie di sollevamento sporgenti 30 cm**, apertura superiore "a caramella" e fondo chiuso senza scarico. • La sacca versione "ONU" aggiunge la stampa "R" (rifiuti) su due lati, un numero di omologazione ed una tasca portadocumenti formato A4.

CONTENITORI PER SFRIDO E ROTTAMI A FONDO APRIBILE



Fig.	Codice prodotto	Dimensioni (mm)	Portata (Kg)	Versione
	035.44154.A	1000 x 800 x 650	1300 Kg	1 portello
	035.44154.B	1200 x 1000 x 650	1400 Kg	1 portello
A	035.44154.C	1500 x 1000 x 1000	1400 Kg	1 portello
B	035.44064.650	1000 x 800 x 650	2000 Kg	2 portelli
C	035.44064.1000	1000 x 800 x 1000	2000 Kg	2 portelli
D	035.44064.1300	1000 x 800 x 1300	2000 Kg	2 portelli
	035.44153.A	1500 x 1000 x 650	2000 Kg	2 portelli
	035.44153.B	1500 x 1000 x 1000	2000 Kg	2 portelli

modalità d'apertura:
contenitori a portello
singolo



modalità d'apertura:
contenitori a doppio
portello



Contenitori in lamiera con fondo apribile per la raccolta e lo scarico di rifiuti, sfridi e rottami. • Lo svuotamento si effettua direttamente dal carrello elevatore tramite leva. • Dopo la chiusura, **il portello si blocca automaticamente** prevenendo dispersioni accidentali. • Tutti i contenitori a fondo apribile dotati di un portello, sono **impilabili**. • Per i contenitori dotati di apertura a doppio portello, **il blocco delle aperture deve essere attuato manualmente**, dopo la chiusura a terra. • Apertura standard: **420 mm**.

✓ Impilabili

✓ Versioni con blocco automatico delle aperture



CONTENITORI PER SFRIDO E ROTTAMI RIBALTABILI DA TERRA

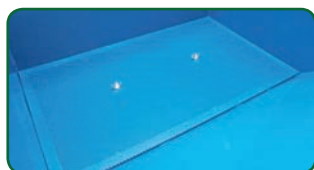

Griglia con fori diametro 4 mm per l'accumulo dei liquidi, scaricabili tramite rubinetto a sfera.



Fig.	Codice prodotto	Dimensioni (mm)	Portata	Capacità
A	035.440450	1300 x 1010 x 910	1000 Kg	400 L
	035.440450.CO	accessorio: coperchio asportabile in lamiera		
	035.440450.CI	accessorio: coperchio incernierato in lamiera*		
	035.440450.VR	acc: vasca di decantazione con griglia e rubinetto		
B	035.440460	1775 x 1060 x 830	1000 Kg	430 L
	035.440460.CO	accessorio: coperchio asportabile in lamiera		
	035.440460.CI	accessorio: coperchio incernierato in lamiera*		
	035.440460.VR	acc: vasca di decantazione con griglia e rubinetto		
C	035.440470	1225 x 1200 x 1075	1000 Kg	675 L
D	035.440470.CO	accessorio: coperchio asportabile in lamiera		
E	035.440470.CI	accessorio: coperchio incernierato in lamiera*		
F	035.440470.VR	acc: vasca di decantazione con griglia e rubinetto		



CONTENITORI RIBALTABILI DA ELEVATORE - A RETE



Cod. prodotto	Dimensioni (mm)	Capacità
035.441350	1550x1320x1210	1320 L
035.441600	1550x1550x1210	1610 L
035.442000	1550x1950x1210	2040 L

Ribaltabili a tenuta stagna adatti al contenimento, alla movimentazione e allo scarico di rifiuti, sfridi e rottami in sicurezza. Il sistema di svuotamento si attiva tramite leva, direttamente a bordo del carrello elevatore. Le 4 ruote, due fisse e due piroettanti, dotate di cuscinetti, consentono grande maneggevolezza.

N.B. Gli accessori elencati sono presenti in varie versioni in quanto dimensionati in base al contenitore con cui saranno utilizzati. *I coperchi incernierati in lamiera dovranno essere ordinati contestualmente al contenitore, perchè saldati in produzione.

Rispetto ai contenitori per sfrido e rottami ribaltabili da terra, questi contenitori si differenziano unicamente per le pareti in rete verniciata.

✓ Portata: 2000 Kg

CONTENITORI PER SFRIDO E ROTTAMI RIBALTABILI DA ELEVATORE - PARETI PIENE



Fig.	Codice prodotto	Dimensioni (mm)	Portata	Capacità
A	035.40300.COL	1350 x 820 x 650	600 Kg	285 L
B	035.40500.COL	1350 x 920 x 910	1000 Kg	490 L
C	035.40750.COL	1350 x 1070 x 1030	1350 Kg	755 L
D	035.41000.COL	1550 x 1070 x 1210	1700 Kg	1070 L
E	035.41350.COL	1550 x 1320 x 1210	2000 Kg	1320 L
	035.41600.COL	1550 x 1550 x 1210	2000 Kg	1610 L
	035.42000.COL	1550 x 1950 x 1210	2000 Kg	2040 L

Identificazione del codice prodotto nelle varianti colore

I prodotti disponibili in diverse varianti colore sono segnalati su queste pagine con codici che terminano con il suffisso COL. Per comunicare la vostra richiesta al nostro ufficio vendite, basterà individuare il codice corrispondente al colore da voi scelto. Quest'ultimo andrà a sostituire il suffisso COL, ottenendo così il codice completo.

Esempio

codice d'origine: 035.40300.COL. Colore scelto: Blu (.26). Codice completo: 035.40300.26

colori disponibili

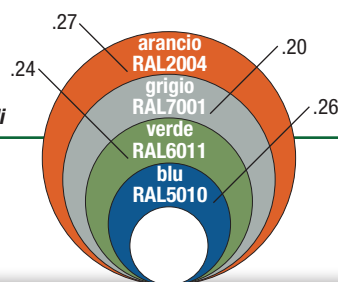

Ribaltabili a tenuta stagna adatti al contenimento, alla movimentazione e allo scarico di rifiuti, sfridi e rottami in sicurezza. Il sistema di svuotamento si attiva tramite leva, direttamente a bordo del carrello elevatore. Le 4 ruote di grande diametro, due fisse e due piroettanti, dotate di cuscinetti consentono grande maneggevolezza.

CONTENITORE RACCOLTA FILTRI OLIO

Realizzato in lamiera d'acciaio spessore 1,2 mm. Blocco unico diviso in due scomparti separati: • camera superiore con coperchio di caricamento ed asta antichiusura accidentale. • vasca di fondo con grigliato per la raccolta liquidi, asportabile e riposizionabile in pochi attimi.



Cod. prodotto	LxPxH (mm)	Capacità
035.32250	500x500x1000	250 L

✓ Due moduli interni separati

STAZIONE DI STOCCAGGIO OLI ESAUSTI



Stazione di stoccaggio con coperchio per la gestione temporanea di oli usati e fluidi alimentari. • Costruito in acciaio al carbonio spessore 3 mm. • Boccaporto di carico con chiusura filettata realizzato in polietilene stabilizzato UV per garantire massima protezione dagli agenti atmosferici.



Fig.	Cod. prodotto	Dimensioni (mm)	Specifiche
	035.32250	750x1055x1180	su piedini
A	035.31501	720x1055x1270	su 4 ruote
B	035.31100	1135x1135x1230	
	035.31101	1190x1215x1250	con coperchio

✓ Bacino e contenitore a tenuta stagna

CONTENITORE TONER ESAUSTI

Realizzato in acciaio smaltato di colore giallo, lavabile e disinfezzabile. • Coperchio dotato di serratura a chiave. • Targhette identificative dei rifiuti contenuti.



Cod. prodotto	Dimensioni (mm)	Capacità
035.32100	400x800 (Ø x H)	100 L

✓ Indicato per toner, cartucce laser e ink-jet

CONTENITORE TUBI AL NEON ESAUSTI

NEW!

Cod. prodotto	LxPxH (in mm)	Capacità
035.CAS01N	1630x620x970	ca. 1100 tubi con Ø 25 mm ca. 500 tubi con Ø 37 mm
035.CAS02N	1870x920x1060	900 lt



035.CAS01N: Costruzione robusta in lamiera d'acciaio, rialzato da terra 100 mm per un facile trasporto del contenitore mediante transpallet o carrello elevatore a forca. • Angolari per imballaggi completi di occhielli per sollevamento. • Sovrapponibili fino a 3 livelli. • Con coperchio ribaltabile. • Apertura superiore.

035.CAS02N: Contenitore realizzato completamente in polietilene. • Dotato di coperchio incernierato e di baccinazione flessibile interno, richiudibile ed asportabile. • A base palletizzata per una perfetta la movimentazione.

✓ Movimentabile con transpallet e carrello elevatore

CONTENITORI PER LA RACCOLTA DI ACCUMULATORI ESAUSTI

Fig.	Cod. prodotto	Dimensioni (LxPxH in mm)	Capacità
A	035.CNT250M	920x710x840	250 L
	035.CNT250P	920x710x840	250 L
	035.CNT550M	1130x830x1040	550 L
B	035.CNT550P	1130x830x1040	550 L
	035.CNT850M	1350x1170x1040	850 L
	035.CNT850P	1350x1170x1040	850 L

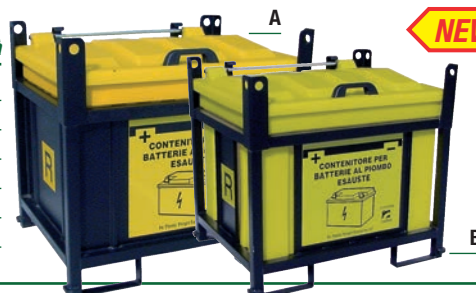

Contenitori per la raccolta di accumulatori esausti. Composti da: • coperchio incernierato asportabile, in polietilene • corpo vasca, in polietilene (ad alto spessore per isolare chimicamente ed elettricamente gli accumulatori) • alloggiato all'interno di una struttura metallica, verniciata anticorrosione con funzione di vasca di contenimento. • Con portaforche antiribaltamento per muletti o transpallet. • Possibilità versione doppio contenitore in metallo e polietilene. • Conforme D.P.R. n° 915 del 10.09.1982 • Caratteristiche tecniche approvate dal consiglio di amministrazione del COBAT (Consorzio Obbligatorio Batterie Esauste).

✓ Movimentazione e impilabilità sino a tre unità

CONTENITORI PER BATTERIE ESAUSTE



Versioni omologate per lo stoccaggio delle batterie esauste in ottemperanza alle istruzioni d'imballo P801a della normativa ADR. • Sono dotati di etichetta identificativa. • Corredato di coperchio e piedini d'appoggio.

Cod. prodotto	Dimensioni (mm)	Capacità
035.CNT280B	1040x640xh670	280 L
035.CNT670B	1200x800xh850	600 L

✓ Movimentabile con transpallet e carrello elevatore

! Norme di riferimento

D.LGS. 81 e.s.m.i.

La legge italiana offre il supporto del D.Lgs. 81 e.s.m.i. che all'art. 15 "Misure generali di tutela" riconosce:

- alla lettera I, la priorità delle misure collettive di tutela rispetto alle misure di protezione individuale
- alla lettera Z, la regolare manutenzione di ambienti, ATTREZZATURE, impianti, con particolare riguardo ai **DISPOSITIVI DI SICUREZZA** in conformità alle indicazioni dei fabbricanti.

EN 15154-1

La norma applicabile per la regolamentazione della produzione ed attività di manutenzione delle docce connesse alla rete idrica, recepita in Italia come **UNI EN 15154-1**, con data di entrata in vigore 27 novembre 2007 e titolo "Docce per il corpo per laboratori, collegate alla rete dell'acqua".

La norma esclude esplicitamente le docce installate in siti produttivi e per completezza d'informazione si riporta che questo ambito dovrebbe essere coperto dalla parte quinta della norma (**EN 15154-5**), ancora in corso di realizzazione.

DIN 12899-3

Le docce Carlos Arboles SA suppliscono al vuoto normativo con la conformità alla norma **DIN 12899-3:2007** "Docce per il corpo per siti di produzione e logistici".

EN 15154-2

Per i lavaocchi si applica la **EN 15154-2**, recepita in Italia come **UNI EN 15154-2**, con data di entrata in vigore 27 novembre 2007 e titolo "Unità di lavaggio degli occhi collegate alla rete dell'acqua" (indipendentemente per laboratori e non).

Docce e lavaocchi Carlos Arboles SA hanno ottenuto piena conformità alle norme applicabili citate, rilasciata da Applus, ente indipendente di prova, ispezione e certificazione, accreditato dalle più importanti organizzazioni internazionali, presente in oltre 70 paesi.



Caratteristiche principali

✓ **Materiali di elevata qualità**

I materiali a contatto con l'acqua sono tubi galvanizzati, raccordi in ottone e plastica in ABS rinforzata, oltre a produzioni specifiche in acciaio inossidabile.

✓ **Diffusori**

La distribuzione dell'acqua rispetta tutti i più diffusi standard, sufficientemente ampia e delicata.

✓ **Regolazione del flusso**

Le valvole regolano il flusso di acqua, indipendentemente dalla pressione di ingresso. Le docce sono regolate a 110 l/min, i lavaocchi a 22 l/min (pressione raccomandata di 2 bar, non inferiore a 1,5 bar)

✓ **Rivestimento anticorrosivo**

Uno strato di poliammide 11 anticorrosivo giallo ad alta visibilità ricopre docce e lavaocchi in metallo, donando un'ottima resistenza ad acidi, basi, acqua marina, oli...



Conformità normative

- ✓ **Tempo d'azionamento**
(punto 6 EN 15154-1/2 (e DIN 12899-3))
La valvola produce l'erogazione entro un secondo dall'attivazione.
- ✓ **Distribuzione del getto**
(punto 4.2 EN 15154-1 (e DIN 12899-3))
Alla distanza di 70cm sotto il soffione, il diametro coperto dal 95% del getto d'acqua è di massimo 40cm.
- ✓ **Portata costante doccia**
(punto 4.1 EN 15154-1 (e DIN 12899-3))
È garantito un flusso costante di minimo 60 l/min a 2 bar, per minimo 15 min.
- ✓ **Getto lavaocchi**
(punto 4.2 EN 15154-2)
Alla pressione di 2 bar, l'altezza del getto misurata dal centro degli erogatori è compresa tra 10 e 30 cm.
- ✓ **Portata costante lavaocchi**
(punto 4.1 EN 15154-2)
È garantito un flusso costante di minimo 6 l/min a 2 bar, per minimo 15 min.
- ✓ **Cappucci erogatori lavaocchi**
(punto 4.1 EN 15154-2)
Gli ugelli sono protetti da cappucci che non richiedono azione specifica di rimozione in caso di attivazione del lavaocchi.
- ✓ **Manutenzione**
(punto 8 EN 15154-1/2 (e DIN 12899-3))
Il costruttore fornisce con la doccia di emergenza le informazioni per l'installazione, uso e manutenzione, così come il metodo e la frequenza dei test di routine.

LAVAOCCHI PER RUBINETTERIA

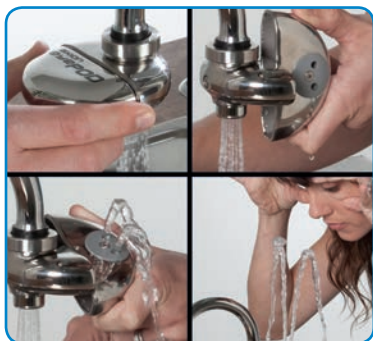
NEW!

Lavaocchi in acciaio inox lucidato. • Modello 7620 AXION™ eyePOD™. • Può essere montato su rubinetteria di tipo standard e **consente l'uso del normale rubinetto oppure del lavaocchi d'emergenza**, con una semplice rotazione del meccanismo. • Include valvola anti-tustione.

Cod. prodotto	Specifiche	Azionamento
050.H7620	Vasca Inox	Manuale

LAVAOCCHI/VISO DA PARETE

NEW!

Cod. prodotto	Azionamento
050.H8905	Manuale

Leva in ottone cromato stay-open con valvola di rilascio della pressione, controllo del flusso autoregolante 24 litri al minuto, tubo flessibile giallo. • Dispositivo di fissaggio a parete con clip di tenuta.



LAVAOCCHI DA BANCO



Tubi in acciaio zincato con raccordi in ottone. • Rivestimento in plastica anticorrosiva ben visibile. Valvola di comando con chiusura manuale. • **Maniglia antipanico di grandi dimensioni.** • Tappi antipolvere a rimozione automatica. • Cartello segnaletico incluso. • Alimentazione: G 1/2". Scarico: 1 1/4".

Cod. prodotto	Specifiche
050.22120	Vasca in ABS

EROGATORI A PARETE



Tubi in acciaio zincato con raccordi in ottone. • Rivestimento in plastica anticorrosiva ben visibile. • Valvola di comando con chiusura manuale. • Tappo antipolvere. • Supporto murale e cartello segnaletico inclusi. • Tubo flessibile lunghezza 1,50 m. • Alimentazione: G 1/2".

Cod. prodotto	Specifiche
050.3100	Erogatore singolo
050.3110	Erogatore doppio

EROGATORI DA BANCO



Cod. prodotto	Specifiche
050.3120	Erogatore singolo
050.3130	Erogatore doppio

Tubi in acciaio zincato con raccordi in ottone. • Rivestimento in plastica anticorrosiva ben visibile. • Valvola di comando con chiusura manuale. • Tappo antipolvere. • Cartello segnaletico incluso. • Alimentazione: G 1/2".

LAVAOCCHI DA TAVOLO

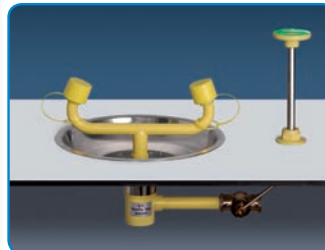
NEW!

Cod. prodotto	Specifiche
050.22115	Vasca Inox

Lavaocchi a parete Carlos Arboles **indicato per interventi di emergenza negli impianti chimici e nei laboratori.** Alla pressione dell'apposito bottone laterale inizia il flusso d'acqua aerata dagli erogatori ergonomici a portata controllata. • La valvola a pulsante, una volta azionata, rimane aperta, lasciando le mani libere (come da norma UNI 9608). • Alimentazione: G 1/2". Scarico: G 1 1/4". • Vasca in acciaio zincato, tubi rivestiti in poliammide giallo alta-visibilità. • Rivestimento ad alta visibilità in plastica anticorrosiva. • Pulsante antipanico di grandi dimensioni. • Tappi antipolvere a rimozione automatica.



LAVAOCCHI DA PARETE E A PIEDISTALLO



A



B



C

Flusso d'acqua attivabile con l'apertura della cassa lavaocchi

D



Flusso d'acqua attivabile con maniglia o pedale antipanico

Tubi in acciaio zincato con raccordi in ottone. • Rivestimento in plastica anticorrosiva ben visibile. • Valvola di comando con chiusura manuale. • Maniglia antipanico di grandi dimensioni. • Tappi antipolvere a rimozione automatica. • Cartello segnaletico incluso. • Alimentazione: G 1/2". Scarico: 1 1/4".

Lavaocchi a parete

Fig.	Cod. prodotto	Vasca	Specifiche
A	050.3510	-	-
	050.3510.9*	-	-
B	050.2210	ABS	-
	050.2230	ABS	Con erogatore manuale
	050.2211	Inox	-
C	050.2275	-	Cassa lavaocchi

Lavaocchi a piedistallo

Fig.	Cod. prodotto	Vasca	Specifiche
	050.2220	ABS	Manuale
	050.2221	Inox	Manuale
	050.2220.9*	Inox	Manuale
D	050.2710	ABS	Manuale e a pedale
	050.2711	Inox	Manuale e a pedale
	050.2240	ABS	Manuale

*Completamente in acciaio inox

Gli impianti lavaocchi Carlos Arboles sono indicati per interventi di emergenza negli impianti chimici e nei laboratori. Alla pressione dell'apposita maniglia laterale viene avviato il flusso d'acqua areata dagli erogatori ergonomici a portata controllata. La valvola a pulsante, una volta azionata, rimane aperta così da lasciare libere le mani (come richiesto dalla norma UNI 9608).

DOCCE A SOFFITTO - DOCCE A PARETE - DOCCE A PARETE CON LAVAOCCHI



A



B

C



Tubi in acciaio zincato con raccordi in ottone. • Rivestimento in plastica anticorrosiva ben visibile. • Azionamento a leva con chiusura manuale. • Valvola di comando con chiusura manuale (versioni dotate di impianto lavaocchi). • Cartello segnaletico incluso. • Alimentazione: G 1".

Fig.	Cod. prodotto	Soffione	Vasca	Specifiche
A	050.1100	ABS	-	Doccia a soffitto
B	050.1110	ABS	-	Doccia a parete
	050.1110.9	Inox	-	Doccia a parete completamente inox
C	050.4285	ABS	ABS	Doccia a parete con impianto lavaocchi

Le docce Carlos Arboles sono dotate di valvola automatica: una volta azionata, questa rimane aperta lasciando le mani libere. La doccia equipaggiata con impianto lavaocchi dispone di un doppio comando per l'attivazione dei due flussi d'acqua.

DOCCE A PAVIMENTO

CARLOS ARBOLES S.A.

Tubi in acciaio zincato con raccordi in ottone. • Rivestimento in plastica anticorrosiva ben visibile. • Valvola di comando con chiusura manuale. • Maniglia antipanco di grandi dimensioni. • Tappi antipolvere a rimozione automatica. • Cartello segnaletico incluso. • Alimentazione: G 1/2". Scarico: 1 1/4".



Le docce a pavimento Carlos Arboles sono dotate di impianto lavaocchi ad azionamento manuale. Alcuni modelli specifici sono equipaggiati anche con dispositivi di azionamento a pedale e a tirante.

L'attivazione di questi dispositivi sblocca il flusso d'acqua areata dagli erogatori ergonomici a portata controllata. Nel caso della leva a tirante, si sblocca il flusso centrale proveniente dal soffione della doccia. Le valvole attivate rimangono aperte, consentendo di mantenere libere le mani.

Fig.	Cod. prodotto	Specifiche	Vasca	Soffione	Azionamento
	050.4220	Con lavaocchi	ABS	ABS	M + T
A	050.4250	Con lavaocchi	ABS	ABS	M + P + T
C	050.4252	Con lavaocchi	-	ABS	P
	050.4260	Con lavaocchi	-	ABS	M + T
B	050.4260.9	Con lavaocchi	-	Inox	M + T
D	050.4225**	Con lavaocchi	-	ABS	M + T
	050.4261	Con lavaocchi	-	Inox	M + T
	050.4251	Con lavaocchi	Inox	Inox	M + P + T
	050.4253.FP*	Con lavaocchi	Inox	Inox	M + T
	050.4230	Con lavaocchi ed erogatore	ABS	ABS	M + P + T

M: manuale
T: tirante per doccia
P: a pedale
E: erogatore manuale

*doccia e lavaocchi azionabili con maniglia antipanco

** Progettata per semplificare l'accesso a persone in carrozzina.

STAZIONI DI DECONTAMINAZIONE

Fig.	Cod. prodotto	Specifiche	Vasca	Soffione	Apertura doccia	Chiusura doccia	Apertura lavaocchi	Chiusura lavaocchi
	050.4750	Lavaocchi	ABS	-	-	-	Automatica	Manuale
A	050.4710	Doccia	-	ABS	Automatica	Automatica	-	-
	050.4730	Doccia con lavaocchi	-	ABS	Manuale	Manuale	Automatica	Automatica
B	050.4700	Doccia e lavaocchi (2 pedane)	ABS	ABS	Automatica	Automatica	Automatica	Manuale
	050.4700.1	Doccia e lavaocchi (2 pedane)	Inox	Inox	Automatica	Automatica	Automatica	Manuale
C	050.4810	Cabina di decontaminazione	-	-	14 erogatori ad attivazione automatica			

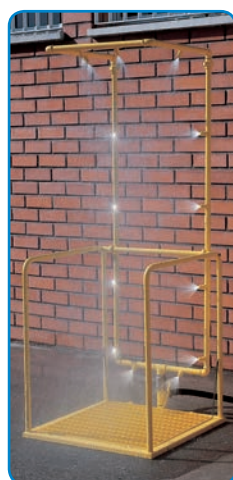

CARLOS ARBOLES S.A.

Mancorrente, pedana e tubazioni in acciaio zincato. • Rivestimento in plastica anticorrosiva ben visibile. • Valvola di scarico automatico dell'acqua residua, così da evitare il congelamento del liquido all'interno delle tubazioni. • Erogatori lavaocchi ergonomici a portata controllata. • Maniglie antipanco di grandi dimensioni. • Tappi antipolvere a rimozione automatica. • Cartello segnaletico incluso.



Le stazioni di decontaminazione Carlos Arboles sono disponibili in diverse configurazioni. **Si attivano automaticamente non appena una persona sale sulla pedana in grigliato.** La valvola attiva il flusso d'acqua, **per poi richiudersi gradualmente quando la pedana viene lasciata libera.** Alimentazione: 1 1/4". Alle pagine 62 e 63 sono disponibili le stazioni di decontaminazione antigelo e la struttura protettiva antivento, ideale per le installazioni all'aperto.



IMPIANTI A SVUOTAMENTO CON FISSAGGIO AL SUOLO

CARLOS ARBOLES S.A

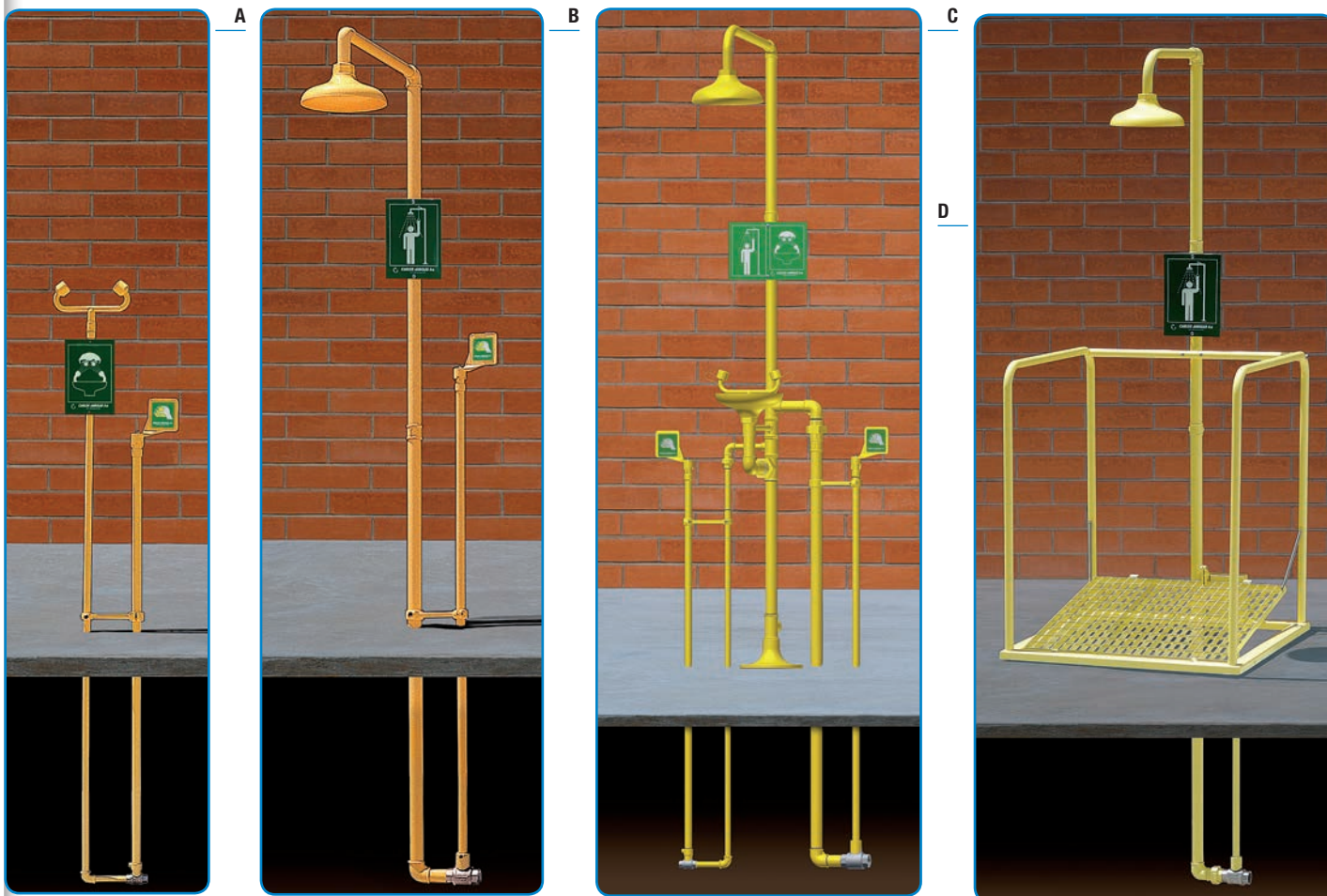

Fig.	Cod. prodotto	Specifiche	Vasca	Soffione	Alimentazione
A	050.2222	Lavaocchi	-	-	G 1/2" - G 1" - G 1" 1/4
B	050.1122	Doccia	-	ABS	G 1/2" - G 1" - G 1" 1/4
C	050.4223FP	Doccia e lavaocchi ad azionamento indipendente	ABS	ABS	G 1"
	050.4223FP.9	Doccia e lavaocchi ad azionamento indipendente	Inox	Inox	G 1"
	050.4750FP	Stazione di decontaminazione con lavaocchi	ABS	-	G 1"
D	050.4750FP.9	Stazione di decontaminazione con lavaocchi	Inox	-	G 1"
	050.4710FP	Stazione di decontaminazione con doccia	-	ABS	G 1"
	050.4710FP.9	Stazione di decontaminazione con doccia	-	Inox	G 1"
	050.4700FP	Stazione di decontaminazione con doccia e lavaocchi con piattaforme separate	ABS	ABS	G 1"
	050.4700FP.9	Stazione di decontaminazione con doccia e lavaocchi con piattaforme separate	Inox	Inox	G 1"
	050.4720FP	Stazione di decontaminazione con doccia e lavaocchi a funzionamento silmultaneo	ABS	ABS	G 1"
	050.4720FP.9	Stazione di decontaminazione con doccia e lavaocchi a funzionamento silmultaneo	Inox	Inox	G 1"
	050.4730FP	Stazione di decontaminazione con doccia e lavaocchi a funzionamento indipendente	ABS	ABS	G 1"
	050.4730FP.9	Stazione di decontaminazione con doccia e lavaocchi a funzionamento indipendente	Inox	Inox	G 1"
	050.4810FP	Cabina di decontaminazione a 14 erogatori	-	-	G 1"

Gli impianti con funzione di svuotamento sono **pensati per l'uso in ambiente esterno con temperature estreme, calde o fredde**. L'alimentazione proviene dall'interno dell'edificio, nel caso degli impianti a parete e dal sottosuolo nel caso degli impianti a pavimento.

Solo alla pressione della leva di messa in servizio (o alla salita in pedana nel caso delle cabine di decontaminazione), l'acqua scorre nelle tubature esterne.

Dopo l'uso, le tubazioni esterne si svuotano automaticamente per evitare il congelamento all'interno dei condotti o temperature eccessive del successivo utilizzatore.

- ✓ Tubazioni in acciaio con raccordi in ottone
- ✓ Rivestimento in plastica anticorrosiva ad alta visibilità



IMPIANTI A SVUOTAMENTO CON FISSAGGIO A PARETE

CARLOS ARBOLES S.A.



A

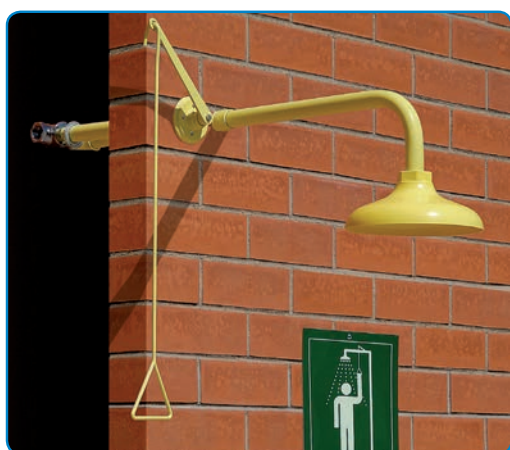

B



Fig.	Cod. prodotto	Specifiche	Vasca	Soffione
A	050.2212	Lavaocchi	ABS	-
	050.22121	Lavaocchi	inox	-
B	050.1112	Doccia	-	ABS
	050.11121	Doccia	-	Inox

Gli impianti con funzione di svuotamento sono pensati per l'uso in ambiente esterno con temperature estreme, calde o fredde. L'alimentazione proviene dall'interno dell'edificio, nel caso degli impianti a parete e dal sottosuolo nel caso degli impianti a pavimento.
Solo alla pressione della leva di messa in servizio (o alla salita in pedana nel caso delle cabine di decontaminazione), **l'acqua scorre nelle tubature esterne.**

Dopo l'uso, le tubazioni esterne si svuotano automaticamente per evitare il congelamento all'interno dei condotti o temperature eccessive del successivo utilizzatore.

- ✓ Tubazioni in acciaio con raccordi in ottone
- ✓ Rivestimento in plastica anticorrosiva ad alta visibilità

DOCCE CON DEPOSITO



A

Capacità 1500 L
 Struttura e tubazioni in acciaio inossidabile
 Dimensioni: (LxPxH) 112x112x366 cm

Fig.	Cod. prodotto	Specifiche
A	050.4820TITS	Doccia e lavaocchi
	050.4710TSFP	Doccia
B	050.4720TSFP	Doccia e lavaocchi ad azionamento simultaneo
	050.4730TSFP	Doccia e lavaocchi ad azionamento indipendente

Le docce con deposito rialzato Carlos Arboles sono costruite per garantire un flusso d'acqua della durata di 15 minuti, nel rispetto della normativa. Utilissimi nelle zone in cui non è presente o non è sempre garantito il collegamento alla rete idrica.

Nel caso in cui le temperature esterne siano estreme, le docce con deposito interrato Carlos Arboles **prevenono il congelamento o il surriscaldamento del liquido semplicemente sfruttando la protezione del terreno**, senza l'ausilio di sistemi di riscaldamento o raffreddamento. Dopo l'utilizzo, le tubature si svuotano automaticamente per evitare il congelamento all'interno dei condotti o l'ustione del successivo utilizzatore.

Azionamento doccia a tirante
 Azionamento lavaocchi a maniglia

CARLOS ARBOLES S.A.

B



Capacità 1500 L
 Deposito in polietilene,
 doccia in acciaio zincato
 rivestito in poliammide 11
 Dimensioni intero impianto:
 (LxPxH) 126x215x500 cm



STRUTTURA PROTETTIVA

CARLOS ARBOLES S.A. **Cod. prodotto****050.4740**

3 pannelli in metacrilato con telaio in acciaio compongono questa struttura, installabile su cabine di decontaminazione a vano singolo (codici 050.4710, 050.4730, 050.4750, 050.4810). Ideale per installazioni all'aperto, protegge dal vento, riducendo i pericoli di ipotermia durante il lavaggio.



CALZA PER TEST DI FUNZIONAMENTO

CARLOS ARBOLES S.A. **Cod. prodotto****050.195003**

Realizzata in PVC, è necessaria per effettuare il **test di funzionamento** della doccia senza creare copiosi sversamenti d'acqua.

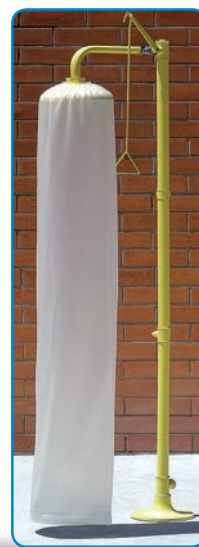

KIT ALLARME

CARLOS ARBOLES S.A. **Cod. prodotto****050.195030**

Allarme visivo e sonoro che **si mette in funzione quando l'acqua circola nei tubi** nel momento in cui si azionano i dispositivi di emergenza. Adatto sia per docce che per lavaocchi in ambienti non esplosivi.



KIT ALLARME PER ATMOSFERE ESPLOSIVE

CARLOS ARBOLES S.A. **NEW!****Cod. prodotto****050.5040**

Kit allarme visivo e sonoro per atmosfere esplosive con interruttore di portata. Allarme visivo e sonoro che **si mette in funzione quando l'acqua circola nei tubi** nel momento in cui si azionano i Dispositivi di Emergenza. Adatto sia per docce che per lavaocchi in ambienti esplosivi.



VALVOLA PROTEZIONE ANTIGELO E ALTE TEMPERATURE

CARLOS ARBOLES S.A. 

La valvola ad azionamento termico rileva continuamente l'acqua e la temperatura ambiente. Nel caso in cui la temperatura superi i limiti di sicurezza, la valvola spegne automaticamente il sistema doccia / lavaocchi per consentire l'ingresso di acqua rinnovata, contribuendo a mantenere la temperatura dell'apparecchiatura di emergenza entro i limiti di sicurezza. Funzionamento autonomo senza collegamento elettrico.

Pressione massima d'esercizio: 8 bar. • Temperatura minima che consenta l'apertura: 2°C • Temperature di chiusura valvola: 7°C • Materiali: Corpo e valvola in acciaio inossidabile, attuatore in ottone • Collegamento: ISO 7/1 1/2" rastremato

**Fig. Cod. prodotto Descrizione**

A	050.195110	Antigelo
B	050.195112	Alte temperature

KIT VALVOLA TERMOSTATICA

CARLOS ARBOLES S.A. **Cod. prodotto****050.195120**

Questa valvola termostatica d'emergenza **mescola acqua fredda e calda, così da fornire acqua tiepida, con una temperatura regolabile tra i 20° e i 43° C.** Nel caso venisse a mancare la fornitura d'acqua calda, il sistema fornisce acqua fredda (5° - 23° C). Viceversa, con la sola disponibilità di acqua calda il sistema si blocca per evitare danni da ustione all'utilizzatore. • Alimentazione: G 1". • Scarico: G 1 1/4".



RICAMBI PRINCIPALI PER DOCCE E LAVACCHI

CARLOS ARBOLES S.A. **Soffione ABS**
050.9100.NEW Att. 1"**Soffione Inox**
050.9212
050.9101.NEW Att. 1"**Vasca ABS**
050.9150**Soffione Inox**
050.91517**Lavaocchi manuale doppio**
050.192148**Pedale con catena**
050.9131**Tappo antipolvere per lavaocchi**
050.9123**Filtro per erogatori**
050.9130**Valvola G 1/2" per lavaocchi**
050.190145
050.192145 con drenaggio**Maniglia azionamento lavaocchi**
ABS 050.9146
Inox 050.193146**Erogatore per lavaocchi**
ABS 050.9136
Ottone 050.193136**Valvola G 1" per doccia**
050.9108**Leva azionamento docce**
050.9106**Erogatore per lavaocchi**
Inox 050.9136.9**Valvola G 1" 1/4 per doccia e stazioni di decontaminazione con funzione antigelo**
050.9108.1**Supporto per lavaocchi**
050.190125**Gancio per lavaocchi manuale**
050.9109**Tubo flessibile 1,5 m per lavaocchi manuale**
050.9149**Valvola G 1" 1/4 per stazioni di decontaminazione**
050.9108.2**Gancio con ingresso acqua per lavaocchi manuale**
050.190160

Oltre ai prodotti presenti in questa pagina, disponiamo dell'intera gamma di ricambi Carlos Arboles. Per maggiori informazioni contattate il nostro ufficio vendite.



LAVACCHI PORTATILE A GRAVITÀ



NEW!

Cod. prodotto Vasca
050.H7501 ABS

Lavaocchi portatili a gravità con **serbatoio da 60 litri** in polietilene verde conforme alle norme FDA ad alta densità, **soffione per lavaocchi in plastica ABS con flusso da 7,5 l in 15 minuti**, braccio di azionamento ribaltabile giallo, maniglie in alto e sui lati, tappo filettato con grande capacità di riempimento, adesivo con le istruzioni per l'uso e la manutenzione, fissaggio a parete in acciaio inox, 1 flacone di additivo batteriostatico 9082 (cod. 050.H9082.C) per garantire la conservazione dell'acqua per un periodo di 6 mesi. • Dimensioni: 565 mm x 540 mm x 505 mm.

DOCCIA PORTATILE DA INTERNO

Cod. prodotto **Doccia** **Specifiche**
050.H7601.37 ABS Con lavaocchi



NEW!

Doccia di emergenza portatile con funzionamento ad aria compressa, con aspersore per il corpo, serbatoio in acciaio inox con una capacità di 143 litri, ideato per una pressione di 6 bar. Soffione in plastica ABS, con **controllo di flusso integrato autoregolante da 95 litri al minuto** e protezioni antipolvere; valvola a sfera stay-open in ottone cromato, manometro 10 bar, valvola di limitazione della pressione 6 bar e valvola per pneumatici. • L'unità **comprende un aspersore per il corpo azionato da una valvola manuale**, un adesivo con le istruzioni per l'uso, 1 flacone di additivo batteriostatico 9082 (cod. 050.H9082.C) per garantire la conservazione dell'acqua per un periodo di 6 mesi. • **Carrello** (modello 9008/1) **incluso (cod. 050.H9008)**.



SISTEMI LAVACCHI PORTATILI

Questo sistema lavaocchi garantisce 15 minuti di flusso ad un minimo di 1,5 L/minuto. **Il volume totale d'acqua disponibile è di 26,4 L.** • Il serbatoio trasparente estraibile in policarbonato consente una verifica immediata del contenuto interno ed è dotato di sistema di protezioni anti-manomissione. • Il sistema lavaocchi si attiva tirando verso il basso una maniglia e immediatamente viene rilasciato il flusso d'acqua. • Le staffe e i morsetti in acciaio inox mantengono stabile la struttura anche durante l'uso. • Disponibile tra gli accessori il contenitore degli scarti con capacità 211 L, dotato di rubinetto di drenaggio sul fondo e ruote per il riposizionamento del lavaocchi.



A



B

Fig.	Cod. prodotto	Dimensioni (L x P x H)	Peso	Capacità
A	050.S19921	559 x 483 x 619 mm	1,59 kg (vuoto) - 27,22 kg (pieno carico)	26,4 L
B	050.S19399	740 x 559 x 838 mm	-	211 L

Attivazione del flusso simultanea all'azionamento della leva d'emergenza

Rubinetto di drenaggio

PRONTO SOCCORSO OCULARE SISTEMI D'EMERGENZA PORTATILI



Fig.	Cod. prodotto	Specifiche
	022.521	Flacone vuoto per il lavaggio dell'occhio con un potente getto d'acqua. Smontabile e lavabile.
	022.9405	Soluzione acquosa a Ph neutro per il lavaggio oculare d'emergenza. Dopo l'uso risciacquare con soluzione salina sterile o acqua per almeno 15 min
	022.9409	Soluzione sterile di cloruro di sodio 0,9% per il lavaggio oculare d'emergenza. Fornito con tappo oculare per un pratico utilizzo. 100 ml
	022.9408	Soluzione sterile di cloruro di sodio 0,9% per il lavaggio oculare d'emergenza. Fornito con tappo oculare per un pratico utilizzo. 250 ml
	022.9414	Soluzione sterile di cloruro di sodio 0,9% per il lavaggio oculare d'emergenza. Fornito con tappo oculare per un pratico utilizzo. 500 ml
A	022.683	Stazione lavaggio oculare d'emergenza. Contenuto: 2 flaconi di soluzione salina sterile 500 ml, 2 doccette oculari anatomiche, 1 specchietto
B	022.689	Stazione lavaggio oculare d'emergenza. Contenuto: 1 sol. salina 500 ml, 1 sol. sterile Ph neutro 250 ml, 2 doccette oculari anatomiche, 1 specchietto
C	022.681	Stazione lavaggio oculare d'emergenza. Contenuto: 2 flaconi di soluzione sterile Ph neutro 250 ml, 2 doccette oculari anatomiche, 1 specchietto
D	022.685	Armadietto kit di lavaggio oculare d'emergenza. Contenuto: 2 flaconi di soluzione sterile Ph neutro 250 ml, 2 doccette oculari anatomiche, 1 specchietto
E	022.0995	Kit lavaocchi in valigetta: Contenuto: 3 flaconi di soluzione lavaggio oculare 500 ml +tappo, 5 garze sterili singole 18x40 cm, 1 matita levaschegge, 6 compresse oculari sterili adesive, 1 conf. fazzoletti di carta 3 veli da 10 pezzi, 1 specchio 140x80x2 mm con adesivo.

Ricambi

Cod. prodotto	Specifiche	Adattabilità
022.5211	Flacone vuoto.	022.07058
022.9410	Sol. salina sterile 100 ml.	022.9409
022.9425	Sol. salina sterile 250 ml.	022.9408
022.9404	Sol. salina sterile 500 ml.	022.9414 - 022.683 - 022.689 - 022.07058
022.9405	Sol. acquosa Ph neutro 250 ml.	022.689 - 022.681 - 022.685
022.9414	Sol. salina sterile con tappo oculare 500 ml.	022.683 - 022.689 - 022.07058



D



E



ICE PACK E GHIACCIO SPRAY



ICE PACK GHIACCIO ISTANTANEO MONOUSO In materiale plastico, **mantiene fredda la parte lesa per circa 25/30 minuti** in funzione della temperatura esterna. • Utile accessorio da usare in caso di traumi o piccole emorragie. • Fornito in sacchetti di materiale plastico o rivestito in TNT, monouso. REPERTORIO DISPOSITIVI MEDICI Ministero della Salute nr. 163556/R.

- GHIACCIO SPRAY Flacone da 400 ml.

Cod. prodotto **Descrizione**

022.046	ghiaccio spray
099.999944	ghiaccio istantaneo

- ✓ Utile in caso di piccoli traumi, ematomi, contusioni

VALIGETTA MEDIC 1 D.M. 388 ALL 2 BASE

Valigetta realizzata in polipropilene antiurto, dotata di supporto per attacco a parete e maniglia per trasporto, colore arancio. Chiusura per mezzo di due clips rotanti. Indicata per **luoghi di lavoro con meno di tre lavoratori**.

Contenuto:

- 1 copia del D.M. 388 del 15/07/03;
- 2 paia di guanti sterili;
- 1 flacone di soluzione cutanea a base di iodopovidone da 125 ml;
- 1 soluzione fisiologica sterile da 250 ml CE;
- 1 busta di garza sterile compressa cm 18x40;
- 3 buste di garza sterile compressa cm 10x10;
- 1 pinza sterile; 1 confezione di cotone idrofilo;
- 1 confezione Plastosan da 10 cerotti assortiti;
- 1 rocchetto di cerotto adesivo m 5x2,5 cm;
- 1 benda di garza da m 3,5x10 cm;
- 1 paio di forbici taglia bendaggi cm 14,5 DIN 58279; 1 laccio emostatico;
- 1 Ice Pack di ghiaccio istantaneo monouso;
- 1 sacchetto per rifiuti sanitari mm 250x350;
- 1 libretto di istruzioni multilingua per il pronto soccorso.



Cod. prodotto **Dimensioni** **Peso**

022.008.N	250 x 190 x 90 mm	1,3 Kg
022.0090	kit di reintegro (maggiori informazioni a pag. 57)	

- ✓ Luoghi di lavoro con meno di 3 lavoratori

VALIGETTA MEDIC 1 HACCP



Cod. prodotto **Dimensioni** **Peso**

022.0168	250 x 190 x 90 mm	2 Kg
----------	-------------------	------

Realizzata in polipropilene antiurto, colore blu, supporto per attacco a parete, maniglia per trasporto, chiusura con 2 clips rotanti. • **Contenuto adatto per piccoli bar e ristoranti.**

Contenuto: 1 Ice pack ghiaccio istantaneo; 1 laccio emostatico in nitrile; 5 buste da 3,5 g Gel per ustioni sterili; 5 salviette disinfettanti Pmc; 1 tampobenda mm 100x120 sterile; 6 buste garza sterile cm.18x40; 1 Benda m 4 x 8 cm DIN 61634 elastica; 1 rocchetto m 5x2,5 cm Tnt; 1 Soluzione salina sterile 100 ml; 1 paio di forbici Lister cm 14,5 DIN; 1 conf. cerotti 5 form BLU DETECTABLE 100 PZ; 1 conf. 10 ditali in lattice; 1 Telo triangolare TNT dim. 96x96x136 cm.

- ✓ Adatto al sistema HACCP

VALIGETTA MEDIC 2 HACCP



Cod. prod. **Dimensioni** **Peso**

022.0169	395 x 135 x 270 mm	6 Kg
----------	--------------------	------

Realizzata in polipropilene antiurto, colore blu, supporto per attacco a parete, maniglia per trasporto, chiusura con 2 clips rotanti. • **Contenuto adatto per bar, mense, ristoranti e aziende alimentari.** • Per aziende che operano nel settore alimentare e della ristorazione, contenuto studiato per essere immediatamente rintracciabile nel caso di contatto accidentale e di contaminazione degli alimenti. • Prodotti rilevabili al metal detector. • Il contenuto prevede **prodotti specifici per le scottature e le ustioni.** • Tutti i prodotti inseriti nel kit sono utilizzabili nell'ambito del sistema HACCP.

Contenuto: 1 conf.12 garze cm.18x40 sterili; 1 astuccio di bende assortite; 2 Ice pack ghiaccio istantaneo; 2 paia di guanti in nitrile sterili Large; 1 paio di forbici Lister cm 14,5 DIN; 2 sacche per rifiuti sanitari 250x350 mm; 2 soluzioni fisiologiche 500ml/CE; 1 termometro digitale Pvs; 2 lacci emostatici piatti in nitrile; 2 teli triangolari Tnt cm.96x96x136; 1 tappo oculare; 12 spille; 1 Emocontrol; 1 pinzetta sterile; 2 rianimatori bocca a bocca Vento; 10 ditali in lattice; 1 rocchetto cerotto m 5x2,5 cm colore blu; 1 conf. 50 cerotti 18x2 cm blu detectable; 1 cerotto Snogg colore blu m 5x6 cm; 1 conf. di 150 cerotti blu detectable assortiti; 3 tampobende 100x120; 1 kit antiustione assortito; 1 Plastonet bende tubolari; 1 manuale d'istruzioni per l'uso.

- ✓ Adatto al sistema HACCP
- ✓ Adatto per scottature ed ustioni



VALIGETTA MEDIC 2 D.M. 388 ALL 1 BASE CON SFIGMOMANOMETRO



Cod. prodotto	Specifiche	Dimensioni	Peso
022.009.N	Sfigmomanometro a pompetta	395 x 270 x 135 mm	5,4 Kg
022.0089	kit di reintegro (maggiori informazioni a pag. 57)		
022.0091	kit di reintegro (maggiori informazioni a pag. 57)		
022.009.NSP	Sfigmomanometro digitale	395 x 270 x 135 mm	6,2 Kg
022.0089	kit di reintegro (maggiori informazioni a pag. 57)		
022.0091	kit di reintegro (maggiori informazioni a pag. 57)		

Valigetta realizzata in polipropilene antiurto, dotata di supporto per attacco a parete e maniglia per trasporto, colore arancio. • Chiusura per mezzo di due clips rotanti. **Indicata per luoghi di lavoro con tre o più lavoratori.**

Contenuto: 1 copia del D.M. 388 del 15/07/03; 5 paia guanti sterili; 1 mascherina con visiera paraschizzi; 3 flaconi soluzione fisiologica sterile 500 ml CE; 2 flaconi di soluzione cutanea a base di Iodopovidone; 10 buste di garza sterile compressa cm 10x10; 2 buste di garza sterile compressa cm 18x40; 2 teli sterili cm 40 x 60 DIN 13152-BR; 2 pinze sterili; 1 confezione di cotone idrofilo; 1 astuccio benda tubolare elastica; 2 Plastosan 10 cerotti assortiti; 2 rochetti cerotto adesivo m 5 x 2,5 cm; 1 paio di forbici taglia bendaggi cm 14,5 DIN 58279; 3 lacci emostatici; 2 Ice pack ghiaccio istantaneo; 2 sacchetti per rifiuti sanitari 250 x 350 minigrip; 1 termometro clinico CE con astuccio; 1 istruzioni multilingua pronto soccorso.

Compreso nella dotazione troverete 1 sfigmomanometro a pompetta Personal con fonendoscopio (kit cod. 022.009.N) oppure 1 sfigmomanometro digitale personal con fonendoscopio (kit cod. 022.009.NSP).

- Ulteriori informazioni in merito agli sfigmomanometri a pagina 69.

✓ Luoghi di lavoro con più di 3 lavoratori

ARMADIETTO D.M. 388 ALL. 1 BASE

Cod. prodotto	Specifiche	Dimensioni	Peso
022.0020.N	Sfigmomanometro a pompetta	460 x 300 x 140 mm	7,5 Kg
022.0089	kit di reintegro (maggiori informazioni a pag. 57)		
022.0091	kit di reintegro (maggiori informazioni a pag. 57)		
022.0020.NSP	Sfigmomanometro digitale	460 x 300 x 140 mm	7,5 Kg
022.0091	kit di reintegro (maggiori informazioni a pag. 57)		



Armadietto in metallo verniciato con polvere epossidica di colore bianco, cottura a forno 180°. • Tre vani, due ripiani interni. • Dotato di **serratura con chiave**.

Contenuto: 1 copia del D.M. 388 del 15/07/03; 5 paia guanti sterili; 1 mascherina con visiera paraschizzi; 3 flaconi soluzione fisiologica sterile 500 ml CE; 2 flaconi di soluzione cutanea a base di Iodopovidone; 10 buste di garza sterile compressa cm 10x10; 2 buste di garza sterile compressa cm 18x40; 2 teli sterili cm 40 x 60 DIN 13152-BR; 2 pinze sterili; 1 confezione di cotone idrofilo; 1 astuccio benda tubolare elastica; 2 Plastosan 10 cerotti assortiti; 2 rochetti cerotto adesivo m 5 x 2,5 cm; 1 paio di forbici taglia bendaggi cm 14,5 DIN 58279; 3 lacci emostatici; 2 Ice pack ghiaccio istantaneo; 2 sacchetti per rifiuti sanitari 250 x 350 minigrip; 1 termometro clinico CE con astuccio; 1 istruzioni multilingua pronto soccorso.

Compreso nella dotazione troverete 1 sfigmomanometro a pompetta Personal con fonendoscopio (kit cod. 022.0020.N) oppure 1 sfigmomanometro digitale automatico da polso (kit cod. 022.0020.NSP).

- Ulteriori informazioni in merito agli sfigmomanometri a pagina 69.



✓ Luoghi di lavoro con più di 3 lavoratori ✓ Serratura a chiave



ARMADIETTO D.M. 388 ALL. 1 MAGGIORATO



Armadietto in metallo verniciato con polvere epossidica di colore bianco, cottura a forno 180°. • Tre vani, due ripiani interni. • Dotato di serratura con chiave.

• **Contenuto:** 1 copia del D.M. 388 del 15/07/03; 3 confezioni di cotone idrofilo; 1 flacone disinfettante ml 250; 1 flacone d'acqua ossigenata ml 100; 1 Plastosan 100 cerotti assortiti; 1 Plastosan 100 cerotti cm 7x2; 3 lacci emostatici; 1 paio di forbici tagliabandaggi cm 14,5 DIN 58279; 2 rochetti cerotto adesivo m 5x2,5 cm; 1 astuccio PIC 3 (contenente 3 bustine sapone liquido, 3 bustine salviette disinfettanti PMC e 2 bustine salviette ammoniache); 10 buste garza sterile compressa cm 10x10; 6 buste garza sterile compressa cm 18x40; 4 teli triangolari Tnt cm 96x96x136; 1 benda elastica cm 7 con fermabenda; 2 teli sterili cm 40x60 DIN 13152-BR; 2 pacchetti da 10 fazzoletti in carta; 2 Ice Pack ghiaccio istantaneo monouso; 1 coperta isotermica oro/arg. cm 160x210; 1 confezione da 8 bende assortite; 1 Emocontrol benda antiemorragica; 1 astuccio benda tubolare elastica; 5 sacchetti per rifiuti sanitari; 1 mascherina con visiera paraschizzi; 1 termometro clinico CE con astuccio; 2 pinze sterili; 1 Pinocchio+Vento kit completo; 3 flaconi di soluzione fisiologica sterile 500 ml CE; 2 flaconi disinfettanti 500 ml Iodopovidone al 10% iodio PMC; 5 paia di guanti sterili; 3 bustine GEL per ustioni g 3,5; 1 manuale pronto soccorso multilingua.

• Compreso nella dotazione troverete 1 sfigmomanometro a pompetta Personal con fonendoscopio (kit cod. 022.004.N) oppure 1 sfigmomanometro digitale automatico da polso (kit cod. 022.004.NSP). Ulteriori informazioni in merito agli sfigmomanometri a pagina 69.

N.B. Il contenuto richiesto dal D.M. 388 è stato implementato con prodotti di riconosciuta utilità in base alle categorie merceologiche. Sono state inoltre maggiorate le quantità del materiale richieste dal decreto.

Cod. prodotto	Specifiche	Dimensioni	Peso
022.004	Sfigmomanometro a pompetta	402 x 202 x 582 mm	12,9 Kg
022.0092	kit di reintegro (maggiori informazioni a pag. 58)		
022.0093	kit di reintegro (maggiori informazioni a pag. 58)		
022.004.NSP	Sfigmomanometro digitale	402 x 202 x 582 mm	12,9 Kg
022.0093	kit di reintegro (maggiori informazioni a pag. 58)		

✓ Luoghi di lavoro con più di 3 lavoratori ✓ Serratura a chiave

PACCHETTO RICAMBIO D.M. 388 ALL 1 BASE



Cod. prodotto	Compatibilità valigetta	Compatibilità armadietti
022.0089	022.009.N - 022.009.NSP	022.0020.N
022.0091	022.009.N - 022.009.NSP	022.0020.N - 022.0020.NSP

Kit di reintegro per valigette ed armadietti in conformità al D.M. 388 all.1, indicato per luoghi di lavoro con più di 3 lavoratori. • Peso: 4,4 Kg.

Contenuto: 1 copia del D.M. 388 del 15.07.03; 5 paia guanti sterili; 1 mascherina con visiera paraschizzi; 3 flaconi soluzione fisiologica sterile 500 ml CE; 2 flaconi di soluzione cutanea a base di Iodopovidone; 10 buste di garza sterile compressa cm 10x10; 2 buste di garza sterile compressa cm 18x40; 2 teli sterili cm 40 x 60 DIN 13152-BR; 2 pinze sterili; 1 confezione di cotone idrofilo; 1 astuccio benda tubolare elastica; 2 Plastosan 10 cerotti assortiti; 2 rochetti cerotto adesivo m 5 x 2,5 cm; 1 Paio di forbici taglia bendaggi cm 14,5 DIN 58279; 3 lacci emostatici; 2 Ice pack ghiaccio istantaneo; 2 sacchetti per rifiuti sanitari 250 x 350 minigrp; 1 termometro clinico CE con astuccio; 1 istruzioni multilingua pronto soccorso.

• Dotazioni particolari: con il kit di reintegro cod. 022.0089, in dotazione troverete anche 1 sfigmomanometro a pompetta Personal con fonendoscopio.

N.B. Può essere utilizzato per adeguare le vecchie cassette al nuovo D.M. Consigliamo di verificare le dimensioni della cassetta da adeguare, considerato l'ingombro dei nuovi contenuti.

PACCHETTO RICAMBIO D.M. 388 ALL 2 BASE



Cod. prodotto	Compatibilità valigetta
022.0090	022.008.N

Kit di reintegro per valigette ed armadietti in conformità al D.M. 388 all.2, indicato per luoghi di lavoro con meno di 3 lavoratori. • Peso: 1,05 Kg.

Contenuto: 1 copia del D.M. 388 del 15/07/03; 2 paia di guanti sterili; 1 flacone di soluzione cutanea a base di Iodopovidone da 125 ml; 1 soluzione fisiologica sterile da 250 ml CE; 1 busta di garza sterile compressa cm 18x40; 3 buste di garza sterile compressa cm 10x10; 1 pinza sterile; 1 confezione di cotone idrofilo; 1 confezione Plastosan da 10 cerotti assortiti; 1 rochetto di cerotto adesivo m5x2,5 cm; 1 benda di garza da m 3,5x10 cm; 1 paio di forbici taglia bendaggi cm 14,5 DIN 58279; 1 laccio emostatico; 1 Ice Pack di ghiaccio istantaneo monouso; 1 sacchetto per rifiuti sanitari mm 250x350; 1 libretto di istruzioni multilingua per il pronto soccorso.

N.B. Può essere utilizzato per adeguare le vecchie cassette al nuovo D.M. Consigliamo di verificare le dimensioni della cassetta da adeguare, considerato l'ingombro dei nuovi contenuti.



PACCHETTO RICAMBIO D.M. 388 ALL 1 MAGGIORATO

Cod. prodotto **Compatibilità armadietti**

022.0092	022.004
022.0093	022.004
	022.004.NSP



Kit di reintegro per valigette ed armadietti in conformità al D.M. 388 all.1 maggiorato, **indicato per luoghi di lavoro con più di 3 lavoratori.**

Contenuto: 1 copia del D.M. 388 del 15/07/03; 3 conf. di cotone idrofilo; 1 flacone disinfettante ml 250; 1 flacone d'acqua ossigenata ml 100; 1 Plastosan 100 cerotti assortiti; 1 Plastosan 100 cerotti cm 7x2; 3 lacci emostatici; 1 paio di forbici tagliabendaggi cm 14,5 DIN 58279; 2 rocchetti cerotto adesivo m 5x2,5 cm; 1 astuccio PIC 3 (3 bustine sapone liquido, 3 bustine salviette disinfettanti Pmc e 2 bustine salviette ammoniacca); 10 buste garza sterile compressa cm 10x10; 6 buste garza sterile compressa cm 18x40; 4 teli triangolari Tnt cm 96x96x136; 1 benda elastica cm 7 con fermabenda; 2 teli sterili cm 40x60 DIN 13152-BR; 2 pacchetti da 10 fazzoletti in carta; 2 Ice Pack ghiaccio istantaneo monouso; 1 coperta isotermica oro/arg. cm 160x210; 1 conf. da 8 bende assortite; 1 Emococontrol benda antiemorragica; 1 astuccio benda tubolare elastica; 5 sacchetti rifiuti sanitari; 1 mascherina con visiera paraschizzi; 1 termometro clinico CE con astuccio; 2 pinze sterili; 1 Pinocchio+Vento kit completo; 3 flaconi soluzione fisiologica 500 ml CE; 2 flaconi disinfettanti 500 ml Iodopovidone al 10% iodio PMC; 5 paia di guanti sterili; 3 bustine GEL per ustioni g 3,5; 1 manuale pronto soccorso multilingua.

Dotazioni particolari: con il kit di reintegro cod. 022.0092, in dotazione troverete 1 sfigmomanometro a pompetta Personal con fonendoscopio.

ARMADIETTO D.M. 388 ALL 2 BASE

NEW!



Cod. prodotto	Dimensioni	Peso
022.0519	370x220x140 mm	2,10 kg

Armadietto in RC colore bianco, 2 vani, 1 ripiano amovibile, chiusura a scatto. • Contenuto a norma del DM 388 del 15/07/2003 allegato 2 e D.L. 81 del 09/04/08 art.45. **Per aziende o unità produttive con meno di tre lavoratori che non rientrano nel gruppo A.** L'art.2 punto 5 del DM 388 del 15.7.2003 prevede che il contenuto di cui all'allegato 2 deve essere fornito ai lavoratori che operano in luoghi diversi dalla sede aziendale o unità produttiva.

Contenuto: 1 Copia Decreto Min 388 del 15.07.03; 2 Paia guanti sterili; 1 Flacone disinfettante 125 ml IODOPOVIDONE 10% iodio PMC; 1 soluzione fisiologica sterile 250 ml CE; 1 Busta garza compressa sterile 18x40 cm; 3 Buste garza compressa sterile 10x10 cm; 1 Confezioni di cotone idrofilo; 1 Pinza sterile 1 PLASTOSAN 10 cerotti assortiti; 1 Rocchetto cerotto adesivo m 5x2,5 cm; 1 Benda di garza da m 3,5x10 cm; 1 Paio di forbici tagliabendaggi cm 14,5 DIN 58279; 1 Laccio emostatico; 1 ICE PACK ghiaccio istantaneo monouso; 1 Sacchetto per rifiuti sanitari 250x350 mm.

ARMADIETTI BIANCHI E VALIGETTE ARANCIO CONTENITORI VUOTI



Fig.	Cod. prodotto	Dimensioni	Peso
	022.1004	250 X 90 X 190 mm	0,4 Kg
A	022.1005	395 x 270 x 135 mm	1,6 Kg
	022.1006	300 x 140 x 460 mm	3,5 Kg
B	022.1007	402 x 202 x 582 mm	10,8 Kg

Valigette: realizzate in polipropilene antiurto e dotate di maniglia per trasporto, supporto per attacco a parete e sistema di chiusura per mezzo di due clip rotanti.

Armadietti:

022.1006. Realizzati in metallo verniciato con polvere epossidica di colore bianco. • Volume interno suddiviso in tre vani da due ripiani interni. • Serratura con chiave.

022.1007. Armadietti in acciaio al carbonio verniciato in epossipoliestere e sottoposto a cottura in forno 180 °C. • Bordi arrotondati, tre ripiani interni in acciaio. • Anta dotata di tre porta accessori interni, base porta-flaconi asportabile. • Serratura con chiave.

K9 KIT DI PRONTO SOCCORSO OCULARE, USTIONI E MEDICAZIONE

NEW!



Cod. prodotto	Dimensioni	Peso piena	Peso vuota
022.0999	340x80x380 mm	1.15 kg	306 g

Utilizzabile in 3 differenti situazioni d'emergenza: **lavaggio oculare, ustioni e medicazione.** • Equipaggiato con 9 prodotti per un primo intervento rapido e professionale.

Contenuto: 1 Soluzione lavaggio oculare 500 ml + tappo; 1 Astuccio PIC 3: 8 salviette (3 disinfettanti, 2 ammoniacca, 3 sapone liquido); 2 Tampobende 80x100 mm; 1 Forbice tagliabendaggi 14 cm; 1 Rocchetto cerotto 5x2,5 cm; 1 Cerotti impermeabili Dry Skin 40 pezzi assortiti; 1 Bendaggio coesivo Soft Next blu 3x45 cm; 1 Flacone gel ustioni 50 ml

La soluzione lavaggio oculare 500 ml è in accordo con la DIN EN 15154-4

FIAMMETTA - MEDICAZIONE PER USTIONI

NEW!



Cod. prodotto	Confezione
022.010	10 bustine da 3,5 g

Gel in bustina adatto ad uso temporaneo di pronto soccorso premedicale su ustioni, scottature ed ustioni solari. • Fornisce il necessario supporto d'acqua alla cute, raffredda e allieva il dolore. • **Minimizza i traumi da ustione, aiuta a prevenire le infezioni.**

REPERTORIO DISPOSITIVI MEDICI Ministero della Salute nr. 57226/R classificazione CND M9099

KIT LEVASCHEGGE



Cod. prodotto	Dimensioni	Peso
022.07015	235 X 190 X 43 mm	0,5 Kg

Kit consigliato per le **aziende in cui esiste la possibilità di essere colpiti da schegge di lavorazione.** • I prodotti sono contenuti in un pratico astuccio in polipropilene di minimo ingombro. • Contiene accessori per estrarre schegge di varia natura e per effettuare una prima medicazione della parte lesa. Istruzioni per l'uso in cinque lingue.

Contenuto: 1 matita levaschegge Professional; 1 specchietto; 1 lente d'ingrandimento; 1 flacone d'acqua distillata depurata 100 ml; 1 bicchierino oculare; 1 pinza levaschegge inox 11,5 cm; 2 buste garza sterile 18 x 40 cm.

Disponibile a pag. 69 la sola matita levaschegge.

KIT USTIONI



Cod. prodotto	Dimensioni (L x P x H)	Peso
022.03580	259 X 205 X 87,5 mm	1 Kg

Valigetta di pronto soccorso realizzata in polipropilene, per tutte le aziende e su automezzi di trasporto dove esista il rischio di ustione. • **Contiene l'occorrente per una prima medicazione d'urgenza.** • Dotata di supporto per attacco a parete e maniglia di trasporto.

Contenuto: 3 preparati antiustione 3,5 g; 1 garza compressa antiustione 10 x 10 cm; 1 paio di forbici Lister 19 cm DIN; 1 soluzione sterile lavaggio oculare 500 ml; 2 pinze sterili monouso; 1 rochetto cerotto m 5 x 2,5 cm; 2 teli sterili Tnt 40 x 60 cm; 2 bende con tampone antiaderente 100 x 120 mm; 1 telo triangolare Tnt cm 96 x 96 x 136; 2 garze oculari compresse adesive sterili; 2 confezioni da 2 compresse sterili 10 x 10 cm; 2 paia di guanti in lattice sterili; 1 manuale di pronto soccorso multilingua con elenco del contenuto del kit.

BETA KIT PER RIANIMAZIONE

NEW!



Cod. prodotto	Peso
099.999599	1 kg

Kit di primo intervento contenente i prodotti per una prima ed efficace rianimazione. Idoneo per studi dentistici, centri sportivi, aziende industriali, mezzi di soccorso, ecc.

Il kit è riposto in una borsa in nylon con tracolla, tasca interna e chiusura con cerniera.

Contenuto:

- 1 NEW ASIBAG pallone di rianimazione AZZURRO
- 2 maschere oronasali
- 1 pinocchio apribocca elicoidale
- 1 pinza tiralingua in policarbonato
- 3 cannule di guedel sterili (s.m.l.)



BORSA DI SOCCORSO PARAMEDIC



Cod. prodotto	Dimensioni (L x P x H)	Vol.	Peso a vuoto - totale
022.07001	259 X 205 X 87,5 mm	10 L	0,5 Kg 1,3 Kg

Pensata per garantire robustezza e massima organizzazione del lavoro. • Un'attenta ricerca sui materiali e sull'organizzazione interna degli spazi, oltre che dettagli tecnici e soluzioni estetiche all'avanguardia, le rendono delle valide e insostituibili compagne di lavoro. • Dotata di inserti rinfrangenti. Indicate per professionisti, infermieri, soccorritori ecc...

Contenuto: Pro B-Life pallone per adulto; maschera Air Cuffed Mask mis. 3; Cannula Guedel mis. 1 (60mm); Guedel mis. 2 (70mm); Guedel mis. 3 (80mm); Guedel mis. 4 (90mm); tiralingua Collin; apribocca elicoidale Moulder; forbici bottonute Universal; laccio emostatico tubolare in lattice.

ZAINO PER SOCCORRITORI BLITZ



Cod. prodotto	Dimensioni (L x P x H)	Vol.	Peso a vuoto - totale
022.04080	315 X 135 X 480 mm	19 L	0,9 Kg 2,5 Kg

Costruito con materiali morbidi ma robusti: esterni in Nylon 840 D, fodere interne in poliestere, maniglie in gomma termoplastica e struttura interna in polietilene. • Dotata di inserti rinfrangenti e predisposta per il fissaggio interno di una bombola da 2 L. • Fondo rinforzato e spallotti imbottiti.

Contenuto: Pallone adulto in PVC Pro B-Life con valvola di sovrappressione; maschera Air Cuffed Mask mis. 3 in pvc senza valvola; maschera Air Cuffed Mask mis. 3 in pvc senza valvola; Cannula Guedel mis. 1 (60mm); Guedel mis. 2 (70mm); Guedel mis. 3 (80mm); apribocca elicoidale Moulder; forbici bottonute Universal; rocchetto di cerotto in tela T-Plaster m 5 x 1,25 cm; telo isothermico HT 220 x 160 cm; ghiaccio istantaneo Ice Pack; compressa di garza sterile 10 x 10 cm; guanto in lattice non sterile misura M.

ZAINO SHERPA



Cod. prodotto	Dimensioni (L x P x H)	Peso a vuoto - totale
022.096	520x320x240 mm	2 kg 6 kg

Contiene tutti gli articoli necessari per medicazione, rianimazione e terapia d'urgenza. • Idoneo per comunità montane, vigili del fuoco, corpi forestali, escursioni impegnative ecc. • Nylon ad alta resistenza, impermeabile, con banda riflettente, 2 compartimenti di cui uno esterno e 1 interno comprendente 4 borsette in nylon di colori diversi per un razionale alloggiamento dei presidi e finestrelle in materiale plastico trasparente per una rapida visualizzazione del contenuto, 2 spallacci (a scomparsa in apposito alloggiamento nel retro dello zaino).

Contenuto nei vari compartimenti: manuale pronto soccorso 24 pagine; 1 PHILLY collare cervicale adulti regolabile; 1 BOSTON set 4 stecche modellabili per fratture cod. STE110; 1 sfigmomanometro con fonendoscopio; 1 POCKET MASK MAS001 per respirazione bocca/bocca; 8 bende garza idrofila (4 da 5 cm - 2 da 7 cm - 2 da 10 cm); 2 flaconi soluzione salina ACQ414 per lavaggio oculare; 2 buste garza gel 10x10 cm per ustioni; 1 pacchetto cotone idrofilo 50 g.

ZAINO COMPLETO BLS



Cod. prodotto	Dimensioni (L x P x H)	Vol.	Peso a vuoto
022.04911	490 x 470 x 210 mm	34 L	1,97 kg

Zaino professionale compatto e leggero equipaggiato con i dispositivi più comunemente utilizzati nelle procedure BLS. • **Duplici possibilità di trasporto** grazie agli spallacci imbottiti e alla maniglia rivestita in morbido materiale plastico sul lato superiore. • Spallacci regolabili, con cinghie trasversali toraciche e lombari regolabili con fibbia a sgancio rapido per fornire una maggiore stabilità durante il trasporto. • **Alta visibilità** grazie agli inserti rifrangenti. • La tasca anteriore è completamente apribile e capiente. • Su entrambi i lati sono cucite delle fasce elastiche per l'alloggiamento di accessori. • Ampia tasca con chiusura a zip sul lato esterno della patta anteriore.

Contenuto: pallone PVC di rianimazione, 2 garze antiustione, Forbici, sfigmomanometro, fonendoscopio, torcia, 2 pinze guidatubi adulto/bambino, pinza chirurgica, cuneo apribocca, 2 pinze emostatiche, 3 rocchetti cerotti in tela, 3 bende di garza 5mt, siringa sterile, disinfettante 250 ml, acqua ossigenata 10 250 ml, laccio emostatico automatico, ghiaccio istantaneo, kit cannule 8 misure, Maschere PVC in 5 misure, tiralingua inox, maschera con box, 4 bastoncini luminosi in 4 colori.



BORSA DI SOCCORSO EMERGENCY



Cod. prodotto	Dimensioni (L x P x H)	Vol.	Peso a vuoto - totale
022.08000	525 X 215 X 230 mm	26 L	0,7 Kg 6 Kg

Realizzata in nylon, presenta uno scomparto centrale nel quale si trova un pre-formato semirigido con tre divisori per l'alloggiamento di una piccola bombola di ossigeno e del necessario per la rianimazione. • La chiusura della patta superiore è rapida e sicura grazie all'applicazione su tutto il bordo frontale di strap. • Due tasche laterali con chiusura zip.

Contenuto: pallone adulto in PVC Pro B-Life; pinza guida tubi Magill; fonendo-scopio nero; telo isotermico adulto Ht; laccio emostatico; tubo O₂ antischiacciamento; Air Cuffed mask mis.3; Air Cuffed mask mis.4; apribocca elicoidale Moulder; bombola O₂ 0,5 L; riduttore di pressione; tiralingua in acciaio Young; forbici bottonute Universal; sfigmomanometro; Cannula Guedel monouso mis.1; Guedel monouso mis.2; Guedel monouso mis.3; Guedel monouso mis.4; aspiratore di secreti manuale; Pen Light blu s/batt.

BORSA ADR TRASPORTO GAS



Cod. prodotto	Dimensioni (L x P x H)	Peso a vuoto - totale
022.062	560x230x370 mm	0,5 Kg 5 Kg

Kit d'emergenza per unità destinate al trasporto di merci pericolose su strada. Il contenuto (standard e disponibile a richiesta) racchiude ciò che viene richiesto dalla normativa vigente in Italia ed in Europa come equipaggiamento personale, che è possibile rivedere e/o integrare in base alle necessità di merce e quindi di trasporto secondo le classi di pericolosità (da CL.1 a CL.9).

NOTA IMPORTANTE: gli automezzi devono avere un cuneo blocca ruote adeguato ed il materiale eventualmente previsto dalle "istruzioni scritte per il conducente (TREM CARD) in base alla merce trasportata (marginale 10.385) Borsa in nylon 800/800, due maniglie e tracolla per trasporto, 2 scomparti chiusura con cerniera.

Contenuto standard: 2 lampade di segnalazione luce arancio; 4 batterie per lampade di segnalazione; 2 gilet alta visibilità a norma EN471; 2 torce; 4 batterie per torcia; 1 paio di guanti pesanti di protezione; 1 rotolo di nastro di segnalazione; 2 flaconi da 500 ml di soluzione salina sterile adatta per lavaggio oculare di emergenza e per la pulizia e blanda disinfezione della cute non lesa; 1 valigetta pronto soccorso a norma del DM388 all.2 MEDIC 1; 1 maschera per intera protezione del viso (pieno facciale); 1 filtro ABEK per maschera.

BORSA ADR STANDARD

NEW!



Cod. prodotto	Dimensioni (L x P x H)	Peso a vuoto - totale
022.0619	560x230x370 mm	0,5 Kg 6 Kg

Kit d'emergenza per unità destinate al trasporto di merci pericolose su strada. Il contenuto (standard e disponibile a richiesta) racchiude ciò che viene richiesto dalla normativa vigente in Italia ed in Europa come equipaggiamento personale, che è possibile rivedere e/o integrare in base alle necessità di merce e quindi di trasporto secondo le classi di pericolosità (da CL.1 a CL.9).

• **NOTA IMPORTANTE:** gli automezzi devono avere un cuneo blocca ruote adeguato ed il materiale eventualmente previsto dalle "istruzioni scritte per il conducente (TREM CARD) in base alla merce trasportata (marginale 10.385)".

Borsa in nylon 800/800, due maniglie e tracolla per trasporto, 2 scomparti, chiusura con cerniera.

Contenuto standard: 2 lampade di segnalazione luce arancio; 4 batterie per lampade di segnalazione; 2 gilet alta visibilità a norma EN471; 2 torce in plastica; 6 batterie per torcia (3 per torcia); 1 paio di guanti pesanti di protezione in neoprene; 1 rotolo di nastro di segnalazione bianco rosso; 2 flaconi da 500 ml di soluzione salina sterile ACQ414 per lavaggio oculare di emergenza e per una blanda pulizia e disinfezione della cute non lesa; 1 valigetta pronto soccorso a norma del DM388 all.2 MEDIC 1 CPS513.

DEFIBRILLATORE AUTOMATICO PHILIPS HEARTSTART M5066A

NEW!

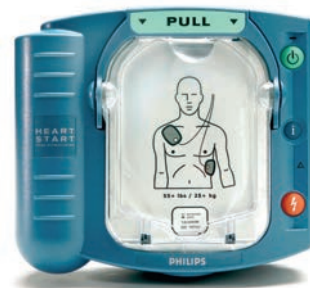

Cod. prodotto	Descrizione
024.M5066A	Defibrillatore HeartStart M5066A

Il defibrillatore HeartStart M5066A ("HeartStart") fa parte della serie Philips HeartStart HS1 di defibrillatori automatici esterni (AED).

Piccolo, leggero e alimentato a batteria, l'HeartStart è progettato per un funzionamento semplice ed affidabile. **Il HeartStart viene usato per trattare le cause più comuni di arresto cardiaco improvviso (SCA), inclusa la fibrillazione ventricolare (VF).**

Indicazioni per l'uso: HeartStart deve essere utilizzato esclusivamente per trattare qualcuno ritenuto vittima di SCA. Una persona in SCA: non risponde se scossa e non respira normalmente. In caso di dubbi, applicare gli elettrodi. Seguire le istruzioni vocali per ogni passaggio nell'utilizzo del defibrillatore.

Contenuto della confezione: 1 defibrillatore HeartStart; 1 batteria M5070A preinstallata; 1 cartuccia di elettrodi SMART Pads per adulti M5071A preinstallata contenente un set di elettrodi per defibrillazione adesivi; 1 guida rapida di riferimento; 1 manuale per l'utente; 1 guida di installazione rapida HeartStart; 1 registro delle ispezioni/libretto di manutenzione con astuccio in plastica ed etichette di manutenzione.



DEFIBRILLATORE SEMI-AUTOMATICO SAMARITAN PAD® 350



Cod. prodotto **Dimensioni (L x P x H)** **Peso a vuoto**

024.16421 20 x 18,4 x 4,8 cm 1,1 Kg

N.B. Consultate la pagina seguente per conoscere la nostra gamma accessori.

Analizza il ritmo cardiaco, erogando lo shock elettrico solo a quelle vittime di arresto cardiaco improvviso che siano suscettibili di ripristino ad altro ritmo compatibile con la vita. L'icona RCP **istruisce il soccorritore su come effettuare le compressioni toraciche** secondo le linee guida ERC 2010. Comandi vocali e visivi forniscono al soccorritore istruzioni chiare e pacate. **Utilizzabile su adulti e bambini di età superiore a 8 anni e/o peso superiore a 25 kg.**

Protetto contro la penetrazione della polvere e dell'umidità. La tecnologia d'onda bifasica SCOPE massimizza l'efficacia dello shock erogato.

Self-test automatico settimanale che segnala eventuali malfunzionamenti. Il metronomo integrato scandisce la frequenza alla quale effettuare le compressioni toraciche. Tutte le azioni effettuate vengono registrate.

In possesso di marchio CE e approvazione FDA

Garanzia 10 anni. 4 anni di garanzia dalla costruzione su batterie ed elettrodi.

DEFIBRILLATORE SEMI-AUTOMATICO AED LIFELINE



Cod. prodotto **Dimensioni (L x P x H)** **Peso a vuoto**

024.16401 22 x 30 x 7 cm 1,9 Kg

N.B. Consultate la pagina seguente per conoscere l'intera gamma accessori.

Coniuga soluzioni tecnologiche avanzate ad una grande immediatezza e semplicità d'uso al fine di **rendere sicuro ed efficace l'intervento d'emergenza**, anche da parte di personale non medico.

Gli algoritmi di analisi del ritmo cardiaco sono sicuri ed affidabili al punto di **superare ampiamente i requisiti richiesti dai più stringenti standard americani ed europei** (American Heart Association, European Resuscitator Council).

Forma d'onda bifasica troncata esponenziale di accertata efficacia. L'AED, superando i più severi test di temperatura, umidità, vibrazioni, caduta, impermeabilità ad acqua e polvere, immunità a disturbi elettromagnetici, risulta essere il defibrillatore semi-automatico più adatto ad essere mantenuto ed utilizzato in ogni condizione ambientale.

Dettagliati messaggi vocali per guidare l'utente, indicatori per: controllo elettrodi, non toccare il paziente, analisi, stato AED. Test automatico dei circuiti interni a periodi programmati. Indicatori di stato acustico e visivo. Batteria non ricaricabile. Dotato di elettrodi specifici per pazienti d'età pediatrica o adulta.

Durata tipica della batteria: 5 anni.

Capacità: 125 scariche o 8 ore di operatività.



ACCESSORI PER DEFIBRILLATORI

Armadietti per defibrillatore

Pensati per garantire l'integrità dell'apparecchio dall'azione di polvere, acqua e da eventuali tentativi di manomissione e furto.

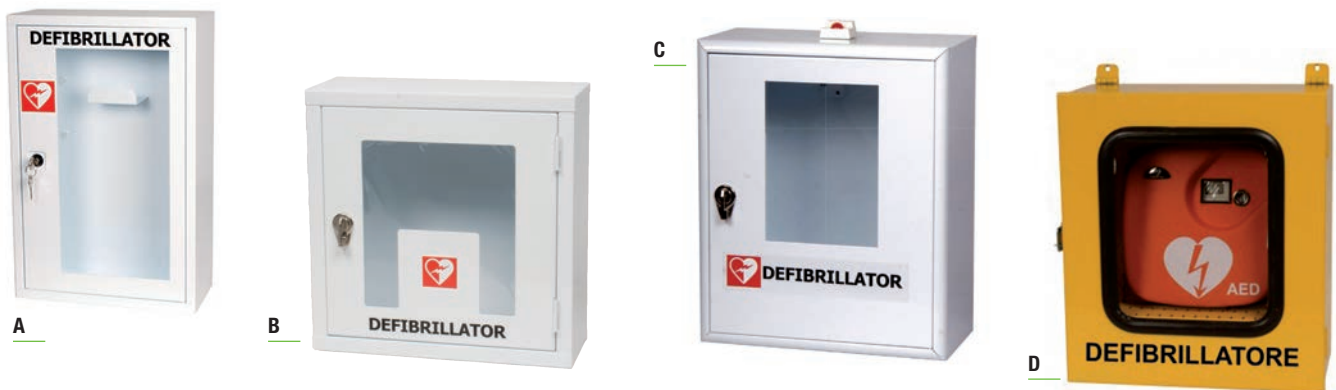
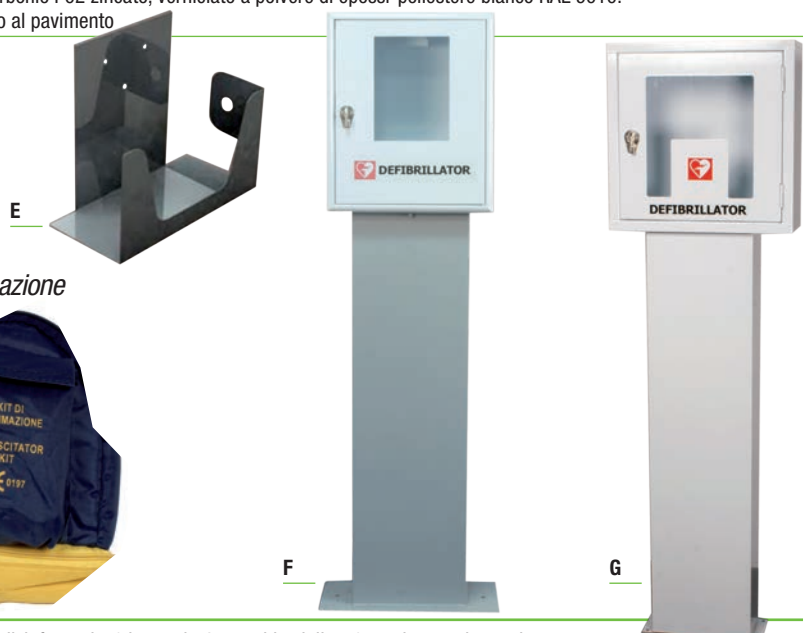

Fig.	Cod. prodotto	Dimensioni (L x P x H)	Peso	Specifiche tecniche e dotazioni
A	024.16300	300 x 140 x 460	2,5 Kg	Telaio in metallo verniciato con polvere epossidica. Anta in plastica trasparente. Serratura a chiave
B	024.16402	452 x 160 x 425	6 Kg	Telaio in lamiera d'acciaio al carbonio P02 zincato. Chiusura in zama nichelata sigillabile o lucchettabile
B	024.16403	452 x 160 x 425	6 Kg	Al cod. 024.16402 aggiunge: allarme sonoro 100 db magnetico con telecomando
C	024.16428	402 x 202 x 483	6,4 Kg	Telaio metallico, anta con finestra d'ispezione e spigoli arrotondati.
C	024.16429	402 x 202 x 483	6,4 Kg	Al cod. 024.16428 aggiunge: allarme a 2 sensori con sirena e segnale luminoso attivabile con chiavi codificate
D	024.16441	425 x 215 x 480	13 Kg	Telaio in acciaio al carbonio P02 15/10. Saldature stagne. Lucchettabile o sigillabile. A tenuta d'acqua e polvere
D	024.16442	425 x 215 x 480	13 Kg	Al cod. 024.16441 aggiunge: sistema di termoregolazione a resistenza elettrica con termostato regolabile
D	024.16443	425 x 215 x 480	14,4 Kg	Al cod. 024.16442 aggiunge: antifurto a sirena con sensore magnetico e radiocomando

Piantane di supporto agli armadietti e supporto universale a muro per defibrillatore

Consentono di spostare all'occorrenza il defibrillatore senza dover praticare buchi alle pareti

Fig.	Cod. prodotto	Dimensioni (L x P x H)	Specifiche tecniche e dotazioni
E	024.16010	300 x 140 x 460	Realizzato in lamiera spessore 12/10. Verniciatura RAL in epossipoliestere. Fori per fissaggio a parete. Personalizzabile
F	024.16008	270 x 120 x 800	Realizzato in acciaio al carbonio P02 spessore 7/10. Verniciato a polvere in epossipoliestere. Fori di fissaggio al pavimento
G	024.16040	250 x 150 x 1000	In acciaio al carbonio P02 zincato, verniciato a polvere di epossi-poliestere bianco RAL 9010. Fori di fissaggio al pavimento



Kit accessori per defibrillatori

Dotazione di primo intervento per una efficace rianimazione



Cod. prodotto	Contenuto
023.019	1 borsa giallo/blu - 1 pocket mask - 3 salviette disinfettanti - 1 busta da 4 guanti in vinile - 1 rasoio per tricotomia
023.019.F	1 borsa giallo/blu - 1 pocket mask - 3 salviette disinfettanti - 1 busta da 4 guanti in vinile - 1 rasoio per tricotomia - 1 paio di forbici tagliabendaggi



DISPOSITIVO DI ESTRICAZIONE - KED

Rigidità verticale e flessibilità orizzontale sono le principali caratteristiche di questo strumento, che **permette una rapida immobilizzazione della colonna spinale e una sicura estricazione.**

- Fibbie e cinghie di diverso colore per un facile e rapido uso, cuscino e cinturini per fronte e mento.
- Strumento per l'estricazione e l'immobilizzazione spinale in tutte le situazioni di emergenza.
- Particolarmente indicato per vittime bloccate in veicoli, crolli e luoghi disagiati.
- **Adatto anche per pazienti in gravidanza, bambini e neonati.**
- Ideale per steccature di fratture di anca e bacino.
- Il rivestimento in robusto nylon spalmato di vinile limita le abrasioni e ne assicura una totale integrità.

Fornito con: • comoda e robusta sacca di trasporto. • Fascia nucale e mentoniera. • Cuscino da utilizzare come spessore nello spazio nucale.



NEW!

Cod. prodotto *Peso*
022.062 3 kg

✓ Completamente radiotrasparente

TELO PORTAFERITI



Realizzato in tessuto poliestere spalmato di PVC antiputrescente, impermeabile e facilmente lavabile. Dotato di 8 maniglie per un sicuro trasporto dell'infortunato. Fornito completo di custodia.

Cod. prodotto
020.14200

✓ Dimensioni e peso ridotti

ARMADIO CUSTODIA BARELLA

Cod. prodotto *Dimensioni (L x H x P)*

020.15060 67x125x24,5 cm

Armadio ideale per la custodia della barella cod. 020.50200.

- Realizzato in lamiera di acciaio piegata e saldata.
- Base senza piedini.
- Verniciatura epossidica di colore verde RAL 6029.



TAVOLA SPINALE E FERMACAPO



Fig.	Cod. prodotto	Dimensioni (cm)	Portata
A	020.50400.1	183 x 40 x 4,5	150 Kg
B	020.50401	accessorio: fermacapo	
C	020.50403	accessorio: set 3 cinghie	

Tavola spinale in polietene compatibile con tutti i fermacapo ed i sistemi di cinghie ed immobilizzazione. • Si adatta perfettamente al trasporto con la barella basket (cod. 021.078, consultare pagina 65). • Peso: 7,5 Kg. • **Galleggiabile, lavabile e disinfettabile.**

020.50403. Il fermacapo mantiene perfettamente ferma la testa del ferito durante il trasporto, per evitare danni al tratto cervicale della colonna vertebrale. 020.50401. Set di 3 cinghie di sicurezza per immobilizzazione.

✓ Completamente radiotrasparente

BARELLA PIEGHEVOLE IN DUE PARTI

Cod. prodotto	Dimensioni (cm)	Portata
020.50200	203 x 50 x 14	120 Kg
020.35308	accessorio: sacca di custodia	
020.15060	accessorio: armadio di custodia	



Barella portafertiti realizzata in alluminio anticorrosivo anodizzato con telo in poliestere ad alta tenacità spalmato in PVC antiputrescente, autoestinguente, lavabile.

Dimensioni barella chiusa: 96 x 50 x 17 cm.

Piedini di sostegno in alluminio, snodi con l'esclusivo NCF System in ferro zincato. • Sottoposta a prove di laboratorio secondo le specifiche previste dalle norme DIN 13124. • Fornita con istruzioni.

020.35308. Custodia per barella realizzata in nylon con chiusura a cerniera. Ripara la barella da sporco e polvere.

020.15060. Per maggiori informazioni consultare il box sotto a sinistra.

✓ Peso ridotto: 6,5 Kg

BARELLA PIEGHEVOLE IN QUATTRO PARTI

Cod. prodotto	Dimensioni (cm)	Portata
020.50210	203 x 50 x 15	120 Kg
020.35305	accessorio: sacca di custodia	
020.15061	accessorio: armadio di custodia	



Barella portafertiti realizzata in alluminio anticorrosivo anodizzato con telo in poliestere ad alta tenacità spalmato in PVC antiputrescente, autoestinguente, lavabile. • Dimensioni barella chiusa: 96 x 17 x 15 cm. • Piedini di sostegno in alluminio, snodi con l'esclusivo NCF System in ferro zincato. • Sottoposta a prove di laboratorio secondo le specifiche previste dalle norme DIN 13124. • Fornita con istruzioni.

020.35305. Custodia per barella realizzata in nylon con chiusura a cerniera. Ripara la barella da sporco e polvere.

020.15061. Per maggiori informazioni consultare pag. 65.

✓ Peso ridotto: 7 Kg

ARMADIO CUSTODIA BARELLA

Cod. prodotto *Dimensioni (L x H x P)*

020.15061 35x130x25 cm

Armadio ideale per la **custodia della barella cod. 020.50210.**

- Realizzato in lamiera di acciaio piegata e saldata.
- Base senza piedini.
- Verniciatura epossidica di colore verde RAL 6029.



BARELLA AVVOLGIBILE

Barella portaferiti pieghevole nel senso della larghezza.

Realizzata in alluminio anticorrosione anodizzato con telo in poliestere alta tenacità spalmato in PVC antiputrescente, autoestinguente, lavabile.

- Piedini di sostegno in alluminio con aste di trasporto realizzate in unico pezzo.
- Sottoposta a prove di laboratorio secondo le norme DIN 13124.
- Fornita con istruzioni.

Dimensioni barella chiusa: 203 x 15 x 17 cm.



Cod. prodotto *Dimensioni (cm)* *Portata*

020.50300 203 x 50 x 14 120 Kg

✓ Peso ridotto: 7 Kg

BARELLA ATRAUMATICA



Cod. prodotto *Dimensioni (cm)* *Portata*

021.065 205 x 44150 Kg

Barella portaferiti indispensabile nei casi in cui sia necessario assicurare l'immobilità dell'infortunato per evitare traumi ulteriori. • **Costruita interamente con profilati di alluminio anodizzato.** • Sistema di regolazione e blocco a diverse lunghezze. • Superfici antiscivolo. • Sottoposta a test di collaudo portata nominale. • Fornita con set di 3 cinghie di sicurezza (cod. 020.50403). • Dimensioni barella chiusa: 165 x 44 cm.

✓ Sistema di apertura/chiusura di sicurezza

IMBRACATURA SOLLEVAMENTO PER BARELLA BASKET

NEW!



Imbracatura utilizzabile per il sollevamento ed il trasporto delle barelle basket.

- Si compone di un gancio principale vincolabile al verricello del mezzo di soccorso, di due cinture principali (la cui lunghezza è regolabile) e di quattro cinture provviste di moschettone per l'ancoraggio della barella.
- Costruita in nylon resistente, è fornita di moschettoni di acciaio con fermo di sicurezza.

Cod. prodotto *Lunghezza nastro* *Larghezza nastro* *Portata*

021.065 1250/1680 mm 50/20 mm 280 Kg

BARELLA BASKET

Barella Basket realizzata in polietilene alta densità con telaio in alluminio, completa di **materasso in poliuretano espanso** e poggiatesta regolabile.

Fornita di **3 cinture di sicurezza** a sgancio rapido ed **imbracatura per il trasporto con elicottero.**

Molto leggera, è indicata per il trasporto di feriti in condizioni disagiate.

Adatta per il trasporto di una tavola spinale.

Cod. prodotto *Dimensioni (cm)* *Portata*

021.078 200 x 60 x 18 11 Kg



✓ Portata garantita: 170 Kg



PALLONE RIANIMAZIONE IN PVC

Pallone rianimazione in PVC, dotato di valvola sovrappressione, tubo ossigeno e reservoir. Smontabile e disinfettabile a freddo con soluzioni battericide non corrosive.



NEW!

Cod. prodotto Descrizione

023.299 Adulto volume 1630 ml reservoir 2000 ml

BARELLA AUTOCARICANTE CARRETTA T TEC ALTA

Fornita con due cinture per l'immobilizzazione. • Sistema di sospensioni posteriore pensato per smorzare le vibrazioni e ridurre al minimo il rumore. • **Adattabile a qualsiasi tipo di ambulanza**, l'altezza di carico può essere variata tra i 450 e i 590 mm. • Verniciatura in polvere epossidica. • **Peso: 32 Kg.** • Ampie spondine reclinabili: 630 x 180 mm (L x H). • Materassino ad alta densità in nylon spalmato di vinile, ignifugo e antibatterico.



Cod. prodotto	Dimensioni (L x P)	Portata
021.50001	1970 X 570 mm	170 Kg

✓ Grande comfort e funzionalità

BARELLA PORTATILE TOTAL PER RECUPERO ORIZZONTALE E VERTICALE - SPAZI CONFINATI

Realizzata in **polietilene modellabile** particolarmente robusto e duraturo, sottoposto ad uno speciale trattamento termico che ne esalta le caratteristiche di memoria elastica. In condizioni di riposo è stivabile dentro una comoda sacca zaino. • Garantisce una notevole immobilizzazione, protezione e sicurezza al paziente. • **Testata per soddisfare tutte le esigenze, anche quelle più eccezionali.** • Maniglie di trasporto sostituibili e imbottite per migliorare il comfort. • Occhielli pressati in metallo. • Asole per il fissaggio delle cinture di sollevamento. • Fascia morbida per sistema di traino e cima per traino sostenuto.

Il sistema Total è composto da: barella, cinture di traino e sollevamento, sistema di cinture per formare la barella e ripiegarla prima di riportarla all'interno della sacca, sistema di maniglie aggiuntive per il trasporto di pazienti pesanti con quattro o otto soccorritori, moschettoni in alluminio per consentire il sollevamento, imbracatura per il sollevamento di fune in nylon, sacca di trasporto realizzata in nylon Ripstop.



Cod. prodotto	Dimensioni (L x P x H)	Peso	Portata
021.070	2430 x 920 x 3 mm	5,8 Kg	200 Kg

✓ Particolarmente indicata in situazioni di soccorso in ambienti angusti e in condizioni avverse

COPERTA ISOTERMICA

Cod. prodotto Dimensioni (cm)

021.053 210 x 160



Coperta isotermica d'emergenza realizzata in **film di poliestere con copertura in alluminio/alluminio dorato**. La coperta ha la funzione di isolare termicamente l'infortunato in funzione del lato esterno utilizzato.

Argento: protegge dal caldo.
Dorato: protegge dal freddo.

✓ Grande potere isolante

COPERTA SICURTREK

Coperta d'emergenza in fibra polipropilenica Fralon da un lato e film polietilenico metallizzato dall'altro, accoppiati per fusione. • Lavabile, impermeabile e inattaccabile da microrganismi e muffe. • **In funzione del lato utilizzato protegge dal caldo o dal freddo.** • Utilizzabile in una vasta gamma di impieghi: nelle escursioni, in campeggio, da tenere in auto, come coperta d'emergenza etc.

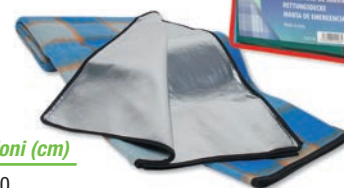

Cod. prodotto Dimensioni (cm)

021.021 200 x 150

✓ Multiuso



SEDIA PORTANTINA A 2 RUOTE



Essenziale per il **trasporto di pazienti nei posti più disagiati** come scale, corridoi, ascensori e dove non passa la barella.

Dotata di 4 maniglie di cui 2 frontali.

Costruita in alluminio leggero con telo in nylon arancione impermeabile.

2 cinture a sgancio rapido per l'immobilizzazione del paziente, 2 ruote fisse di cui una dotata di blocco per facilitare il trasporto sui terreni lisci.

Dimensioni sedia chiusa: 19,5 x 52 x 91 cm.

Cod. prodotto	Dimensioni (cm)	Peso	Portata
024.15653	71 x 52 x 91	8,5 Kg	150 Kg

✓ Dimensioni ridotte per la massima adattabilità

SEDIA PORTANTINA A 4 RUOTE



Essenziale per il **trasporto di pazienti nei posti più disagiati** come scale, corridoi, ascensori e dove non passa la barella.

Dotata di 4 maniglie di cui 2 frontali e tasca portaoggetti dietro lo schienale.

Costruita in alluminio leggero con telo in nylon arancione impermeabile.

2 cinture a sgancio rapido per l'immobilizzazione del paziente, 4 ruote fisse di cui 2 dotate di blocco ruota. **Bloccaggio di sicurezza automatico.**

Dimensioni sedia chiusa: 19,5 x 52 x 91 cm.

Cod. prodotto	Dimensioni (cm)	Peso	Portata
024.156543	71 x 56 x 91	8,5 Kg	150 Kg

✓ Dimensioni ridotte per la massima adattabilità

SEDIA DA EVACUAZIONE PIEGHEVOLE



Telaio in acciaio cromato con ruote di grande diametro e ampi maniglioni. Telo in vinile spalmato Spentex®, facilmente lavabile, rimuovibile e con tensione regolabile.

La zona dello schienale non presenta traverse.

Una leggera pressione del piede è sufficiente per sbloccare l'apertura della sedia. Fornita con 3 cinture in polipropilene 50 mm.

Dimensioni sedia chiusa: 22 x 41 x 77 cm.

Cod. prodotto	Dimensioni (cm)	Peso	Portata
021.00406	88 x 41 x 93	11 Kg	150 Kg

✓ Non contiene lattice

SEDIA DA EVACUAZIONE 4 RUOTE



Telaio in alluminio saldato e lucidato. I cingoli passivi **aumentano la sicurezza e diminuiscono la fatica** del conducente: il controllo della discesa avviene senza che l'operatore debba sollevare il peso.

Fornita con due cinture in polipropilene 50 mm. La particolare conformazione della struttura consente una **postura confortevole e di sicurezza**. Le ruote anteriori dispongono di freni di rotolamento e stazionamento.

Dimensioni sedia chiusa: 90 x 33 x 160 (107 con maniglione chiuso) cm.

Cod. prodotto	Dimensioni (cm)	Peso	Portata
021.20001	90 x 53 x 160	13,5 Kg	150 Kg

✓ Schienale telescopico per una migliore presa



ESOSAN - GEL MANI DISINFETTANTE

Gel antisettico con Alcool etilico, si asciuga velocemente e lascia le mani morbide, fresche e profumate. • Indicato nel settore ospedaliero, utile anche in caso di contatto con superfici e/o oggetti manipolati da altri.

Conforme alla norma UNI CEI EN ISO 13485:2002 (EN ISO 13485:2000). • Soddisfa i criteri di accettazione della norma EN14476:2002 ed è pertanto da considerarsi virucida nei confronti dell'influenza A H1N1.



Cod. prodotto	Contenuto
022.94150	150 ml
022.94500	500 ml

✓ Presidio medico chirurgico

100 CEROTTI STERILI DETECTABLE



Cod. prodotto
022.049

Ideali per industrie alimentari, ogni cerotto è dotato di una banda metallica interna che ne consente la rilevazione tramite appositi dispositivi.

Contenuto: • 20 pz 9x72 mm • 40 pz 30x72 mm • 32 pz 55x18 mm • 4 pz a farfalla • 4 pz 72x50 mm

✓ Sterili

CEROTTI LUNGI 18 X 2 CM DETECTABLE



Cod. prodotto	Versione	Conf
022.182.143	color blu - detectable	250 pz
022.182.032	color pelle	100 pz

Grazie alla loro lunghezza si avvolgono intorno alle dita mantenendo protetto il taglio o l'abrasione senza problemi di distacchi accidentali come accade con i comuni cerotti standard. • **I cerotti blu sono dotati di banda metallica che ne consente la rilevazione** tramite appositi dispositivi. • Dimensioni di ogni cerotto: 180 x 20 mm • Misure confezione (LxPxH): 200 x 100 x 35 mm

✓ Grande lunghezza

BENDAGGIO 5 METRI



Cod. prodotto	Versione
022.060.1	color blu
022.060.0	color pelle
022.060.015	accessorio: dispenser con lama integrata

Ideali per coprire ferite nei punti critici, per esempio le dita delle mani. Si utilizza direttamente sulla ferita e assorbe il sangue. • Contiene lattice. • Modellabile • **Autoaderente: non si attacca alla pelle, ai peli ed alla ferita stessa.** • Elastico

✓ Resistente all'acqua

CEROTTI AD USO STANDARD O ALIMENTARE DETECTABLE CON DISPENSER DA PARETE IN ABS



I cerotti blu sono dotati di banda metallica che consente l'eventuale rilevazione tramite appositi dispositivi. • Dispenser da parete per cerotti in ABS. • **Progettato per mettere in condizione l'operatore di estrarre ed applicare il cerotto sulla parte ferita con una sola mano.** • Dotato di sistema di chiusura antitaccheggio. • Copertura trasparente per impedire l'ingresso di polvere e rendere visibili i cerotti rimanenti. • Fornito di tasselli e viti per l'attacco a parete. • Dimensioni (LxPxH): 230x38x131 mm.

Cod. prodotto	Specifiche	Contenuto	Dimensioni cerotto
022.450	color pelle - uso standard	6 ricariche da 42 pezzi	19 x 72 mm
022.451	color pelle - uso standard	6 ricariche da 36 pezzi	25 x 72 mm
022.070	kit dispenser per cerotti completo di 022.450 + 022.451		
022.460	color blu - uso alimentare	6 ricariche da 42 pezzi	19 x 72 mm
022.461	color blu - uso alimentare	6 ricariche da 36 pezzi	25 x 72 mm
022.080	kit dispenser per cerotti completo di 022.460 + 022.461		

✓ Sistema di chiusura antitaccheggio

SFIGMOMANOMETRO MANUALE A POMPETTA

Cod. prodotto

024.16240



Sfigmomanometro ad aneroide (pompetta) con fonendoscopio.
Scala 0-300 mmhg.
 Bracciale in nylon con chiusura a velcro.
 Fonendoscopio a testa piatta fissato sul bracciale.
 Custodia in similpelle con cerniera.



✓ Semplice e funzionale

SFIGMOMANOMETRO DIGITALE DA BRACCIO

Cod. prodotto

024.16201



Misuratore di pressione digitale automatico da braccio per uso domestico e ospedaliero. Validato clinicamente secondo il protocollo internazionale ESH 2010. 60 memorie con data e ora. Funzione di autospegnimento. Bracciale a velcro, circonferenza 22-42 cm.

✓ Automatico

TERMOMETRO CLINICO DIGITALE

Cod. prodotto

024.16250



Il termometro digitale vanta una grande facilità di lettura e una **misurazione rapida, precisa e affidabile.**

Ad avvenuta misurazione un segnale acustico di 10 secondi avvisa l'utente. Inserito nel repertorio dispositivi medici, Ministero della Salute num. 123021 classificazione CND V03010102.
 Durata misurazione: circa 60 secondi. • Range di misurazione: 32°-42° C.

✓ Grande affidabilità

MATITA LEVASCHEGGE

Cod. prodotto

022.522



Strumento per la rimozione di **schegge di metallo negli occhi.**

Dotato da un lato di una **punta magnetica in NEODIMIO**, di eccezionale forza di attrazione, che permette la rimozione di schegge ferrose evitando di avvicinare pericolosamente la punta al bulbo oculare. • Nell'altro lato un'**asola in nylon antiabrasione** permette la rimozione di schegge di altra natura. • Il corpo ed il supporto degli strumenti sono in alluminio anodizzato. • Le guarnizioni in neoprene garantiscono una presa sicura della matita. • Fornita in pratico astuccio.

✓ Rimozione schegge di varia natura

FORBICI MULTIUSO D'EMERGENZA

Cod. prodotto

022.02099

Uno strumento indispensabile per ambulanze, automezzi e velivoli di pronto intervento ed autoveicoli per uso privato.

Da utilizzarsi nei casi d'emergenza per **rompere i cristalli, tagliare i vestiti, cinture di sicurezza e oggetti spessi.** • Costruita senza parti in plastica, completamente in acciaio inox Aisi 430. • **Completamente autoclavabile.** • Fornita con fodero e accessori per il fissaggio a parete. • Lunghezza: 233 mm.



✓ Sfondamento e taglio d'emergenza

FORBICI MULTIUSO D'EMERGENZA MATCH 3

Cod. prodotto

024.02065



Forbice multiuso compatta, utilizzabile su diversi materiali nelle **operazioni di sfondamento e taglio.** • Costituita da acciai speciali per una lunga durata e una tenace precisione di **taglio di indumenti e cinture di sicurezza.** • Grazie al supporto in plastica può essere fissata con facilità a parete o con le apposite molle al tappeto di qualsiasi veicolo: ambulanze, elicotteri, mezzi antincendio, Protezione Civile, Polizia, mezzi privati e pubblici. • **Forma rastremata** per evitare danni accidentali. • Lunghezza: 245mm

✓ Sfondamento e taglio d'emergenza



ARREDAMENTO INFERMERIA



Fig.	Cod. prodotto	Dimensioni (cm)	Specifiche tecniche
A	024.16500	Vol: 14 L	Cestino portarifiuti a pedale. Verniciato bianco. Secchio interno zincato ed estraibile
B	024.16200		Attaccapanni a colonna verniciato bianco con portaombrelli. Base a 5 razze. Fornito smontato
C	024.16000	H: 49 - 61 cm	Sgabello a vite con sedile imbottito, colore grigio. Base a 5 razze in plastica senza ruote
D	024.14900	60 x 40 x 80 cm	Tavolino portaferri con telaio in metallo verniciato bianco, senza ruote. Due ripiani in laminato
E	024.16263	60x40x77 cm	Carrello porta ferri per corsia a 2 piani in nobilitato con ringhierine di contenimento, telaio in tubo tondo di itallumag, ruote piroettanti di diametro 60 mm. Fornito smontato.
F	024.15800		Sedia verniciata con sedile e schienale in laminato colore grigio
G	024.15900	H: 100 cm	Lampada per ambulatorio con base a 5 razze in plastica. Dotata di ruote
H	024.15400	150 x 170 cm	Paravento a 3 ante con telaio in alluminio e tele lavabili
I	021.024.1	176 x 60 x 78 cm	Letto da visita a 1 snodo sullo schienale. Telaio in tubo verniciato. Imbottitura in heliocell 4 cm rivestita in skay grigio
L	024.15600	120 x 70 x 78 cm	Scrivania a 2 cassetti laterali, quello superiore con serratura. Telaio in tubo verniciato con ripiano in nobilitato. Peso: 31 Kg
M	024.15502	75 x 38 x 169 cm	Vetrina in lamiera verniciata a 4 ante. Ante superiori vetrate ed ante inferiori metalliche. Peso: 48 Kg

NEW!



ESTINTORI A POLVERE

Estintori portatili a polvere omologati secondo D.M. 7 Gennaio 2005 - UNI EN 3/7



Fig.	Codice prodotto	Carica Effettiva	Lunghezza getto d'erogazione	Classe	Tempo di scarica	Massa lorda	Provenienza
	060.EST.106	1 Kg	4 metri	8A34BC	6 sec	2,1 Kg	
	060.EST.106.A*	1 Kg	4 metri	8A34BC	7 sec	1,26 Kg	
	060.EST.107	2 Kg	5 metri	13A89BC	9 sec	3,5 Kg	
A	060.EST.107.A*	2 Kg	5 metri	13A89BC	12 sec	2,55 Kg	
	060.EST.112.A	6 Kg	7 metri	34A233BC	18 sec	8,60 Kg	
	060.EST.112.R	6 Kg	7 metri	34A233BC	20 sec	8,40 Kg	
B	060.EST.112	6 Kg	7 metri	34A233BC	17 sec	9,4 Kg	
	060.EST.113.EU	6 Kg	7 metri	43A233BC	16 sec	9,40 Kg	
	060.EST.114.I	6 Kg	7 metri	55A233BC	17 sec	10 Kg	
	060.EST.114	6 Kg	7 metri	55A233BC	17 sec	9,4 Kg	
	060.EST.116.I	9 Kg	7 metri	55A233BC	17 sec	14 Kg	
	060.EST.116	9 Kg	8 metri	55A233BC	18 sec	13,5 Kg	
	060.EST.117.I	12 Kg	7 metri	55A233BC	18 sec	17,5 K	
	060.EST.117	12 Kg	8 metri	55A233BC	22 sec	13,5 K	

* approvati RINA ISO 9094

Estintori carrellati a polvere omologati secondo D.M. 6 Marzo 1992 - UNI 9492-CE

Fig.	Codice prodotto	Carica Effettiva	Lunghezza getto d'erogazione	Classe	Tempo di scarica	Massa lorda	Provenienza
C	060.EST.122	30 kg	11 metri	AB1C	37 sec	58,7 Kg	
	060.EST.123	50 kg	11 metri	AB1C	40 sec	82,7 Kg	
	060.EST.124	100 kg	12 metri	AB1C	60 sec	140 Kg	

Secondo la normativa italiana di riferimento, gli estintori carrellati sono caratterizzati dalla trasportabilità su ruote, da una massa totale superiore ai 20 Kg e da una portata massima di estinguente pari a 150 Kg. • Devono essere muniti di tubo in gomma e lancia con dispositivo d'intercettazione del getto.



ESTINTORI IDRICI E A SCHIUMA

Estintori portatili idrici omologati secondo D.M. 7 Gennaio 2005 - UNI EN 3/7

Fig.	Codice prodotto	Carica Effettiva	Lunghezza getto d'erogazione	Classe	Tempo di scarica	Massa lorda	Dotazione
	060.EST.142*	2 L	3 metri	8A70B (25F)	21 sec	2,55 Kg	Supporto in polipropilene - Serbatoio in alluminio
	060.EST.143	3 L	4 metri	13A113B (40F)	18 sec	6,25 Kg	Ugello - Staffa di fissaggio
	060.EST.119	6 L	5 metri	27A233B	30 sec	10,3 Kg	Erogatore - Staffa di fissaggio
	060.EST.147.1	6 L	6 metri	43A233B (75F)**	35 sec	10,10 Kg	Erogatore - Staffa di fissaggio
	060.EST.148.1	6 L	6 metri	43A233B (75F)	35 sec	9,50 Kg	Erogatore - Serbatoio Acciaio AISI 304
	060.EST.120	9 L	5 metri	34A233B	38 sec	15 Kg	Erogatore e staffa di fissaggio
	060.EST.148	6 L	5 metri	43A233B (75F)**	20 sec	9,5 Kg	Serbatoio in acciaio Aisi 304, erogatore spray con tappo e staffa di fissaggio
A	060.EST.149	9 L	6 metri	55A233B (75F)**	50 sec	14,3 Kg	Erogatore

* approvati RINA ISO 9094 ** Gli estintori di classe F sono omologati per estinguere fuochi prodotti da oli e grassi vegetali o animali.

Estintori carrellati a schiuma omologati secondo D.M. 6 Marzo 1992 - UNI 9492-CE

Fig.	Codice prodotto	Carica Effettiva	Lunghezza getto d'erogazione	Classe	Tempo di scarica	Massa lorda	Dotazione
B	060.EST.125	50 L	12 metri	AB4	41 sec	85 Kg	Erogatore

Tutti gli estintori idrici e a schiuma sono prodotti in Italia.



ESTINTORI A CO₂



Estintori portatili ad anidride carbonica omologati secondo D.M. 7 Gennaio 2005 - UNI EN 3/7

Fig.	Codice prodotto	Carica Effettiva	Lunghezza getto d'erogazione	Classe	Tempo di scarica	Massa lorda	Dotazione
	060.EST.126.1	2 Kg	3 metri	34B	8 sec	6,6 Kg	
A	060.EST.126	2 Kg	3 metri	113B	8 sec	6,5 Kg	Serbatoio in acciaio, erogatore e staffa di fissaggio
	060.EST.129	5 Kg	5 metri	113B	14 sec	13,6 Kg	Serbatoio in acciaio, erogatore e staffa di fissaggio



Estintori carrellati ad anidride carbonica omologati secondo D.M. 6 Marzo 1992 - UNI 9492 CE

Fig.	Codice prodotto	Carica Effettiva	Lunghezza getto d'erogazione	Classe	Tempo di scarica	Massa lorda
B	060.EST.131.2	18 Kg	4 metri	B2C	22 sec	70 Kg
	060.EST.131	18 Kg	3 metri	B8C	21,6 sec	62 Kg
	060.EST.132.2	27 Kg	4 metri	B2C	30 sec	90 Kg
	060.EST.132	27 Kg	3 metri	B8C	20,8 sec	79 Kg
C	060.EST.133	54 Kg	3 metri	B1C	68 sec	200 Kg
	060.EST.134	54 Kg	4 metri	B1C	56 sec	150 Kg

Tutti gli estintori ad anidride carbonica sono prodotti in Italia.

SISTEMI AUTOMATICI DI SPEGNIMENTO



Sistema Easyfire® approvato Rina 9094 - CE

Fig.	Codice prodotto	Carica Effettiva	Volume protetto max
	060.15230	1 Kg	1,7 m ³
	060.15231	3 Kg	5 m ³
A	060.15232	6 Kg	10 m ³
	060.15233	12 Kg	20 m ³

A

Sistema Firekill® approvato Rina 9094 - CE

Fig.	Codice prodotto	Carica Effettiva	Volume protetto max
	060.15237	1 Kg	1,7 m ³
	060.15238	3 Kg	5 m ³
A	060.15239	6 Kg	10 m ³
	060.15240	12 Kg	20 m ³

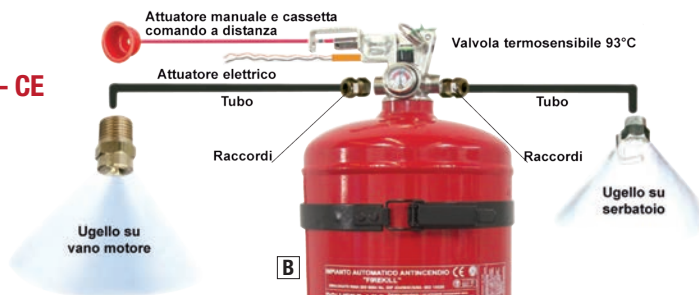

B



Tutti i sistemi di spegnimento automatico sono prodotti in Italia.

Approvati RINA ISO 9094, questi sistemi automatici possono essere utilizzati in tutti i tipi di incendio ABC. Le piccole dimensioni ne consentono l'utilizzo in vani motore entrobrodo di piccole imbarcazioni, locali caldaia, piccoli depositi infiammabili ecc... L'estinguente utilizzato è HFC 227, un gas pulito ed ecologico che non danneggia l'ozono e rispetta cose e persone. Forniti con supporto per il fissaggio a parete. • A richiesta fornibili con comando elettrico di tipo pirotecnico o con comando manuale a distanza tramite cavo d'acciaio. • Rina Easyfire è dotato di un solo ugello con valvola termosensibile; il sistema Firekill è invece dotato di due uscite diam 3/8" alle quali si collegano tubazioni flessibili per un massimo di 4 ugelli che consentono l'erogazione del getto direttamente nel punto effettivo del rischio d'incendio.

SUPPORTO UNIVERSALE PORTAESTINTORE

Cod. prodotto

064.ACC.031



Supporto universale per estintori con **diametro massimo 200 mm**. • Robustissimo, completo di 2 cinghie in gomma. • N.B. Estintore non incluso nella fornitura.

✓ Grande robustezza

PIANTANA DI SUPPORTO TUBOLARE CROMATO



Fig.	Cod. prodotto	Versione	Dimensioni (cm)
A	064.1005	Mezza altezza	32 x 75 x 32
B	064.1006	Asta e cartello	32 x 192 x 32

Semplici ed eleganti, costruiti in acciaio tubolare e sottoposti a **cromatura** per una migliore resistenza meccanica e grande effetto estetico. • N.B. Estintore non incluso nella fornitura.

✓ Universali

PIANTANA DI SUPPORTO LINEA DESIGN

Perfette per tutti gli ambienti lavorativi, costruite in acciaio verniciato nero, con **inserti cromati** per una maggiore resistenza agli urti e maggior impatto visivo. • Universali. N.B. Estintore non incluso nella fornitura.



Fig.	Codice prodotto	Versione	Dimensioni Ø x H (cm)
A	064.1011	Mezza altezza	30,5 x 105
B	064.1012	Asta e cartello	30,5 x 195

✓ Qualità ed eleganza

PIANTANA DI SUPPORTO TUBOLARE ROSSO



Fig.	Cod. prodotto	Versione	Dimensioni (cm)
A	064.1004	Mezza altezza	32 x 75 x 32
B	064.1003	Asta e cartello	32 x 192 x 32

Semplici ed eleganti, costruiti in acciaio tubolare e verniciati con **polveri epossidiche**.

N.B. Estintore non incluso nella fornitura.

✓ Universali

PIANTANA DI SUPPORTO IN ACCIAIO E ABS

Perfette per tutti gli ambienti lavorativi, costruite in acciaio tubolare verniciato nero, o sottoposto a **bagno di cromatura** per una maggiore resistenza agli urti e maggior impatto visivo. • **Base in materiale termoplastico**.

N.B. Estintore non incluso nella fornitura.



Fig.	Codice prodotto	Versione	Dimensioni Ø x H (cm)
A	064.1007	Mezza altezza - nero	30 x 100
	064.1008	Asta e cartello - nero	30 x 190
	064.1009	Mezza altezza - cromato	30 x 100
B	064.1010	Asta e cartello - cromato	30 x 190

✓ Universali

CAPPUCCI PROTETTIVI PER ESTINTORI

Costruito con tessuto rinforzato in vinile completo di chiusure in Velcro®.

• Pensato **per proteggere da pioggia, polvere e corrosione**. • Esterno stampato con serigrafia. N.B. Estintore non incluso nella fornitura.



Fig.	Codice prodotto	Versione	Dimens. Ø x H (cm)
A	064.1020	Estintori da 6 Kg	64 x 34
B	064.1021	Estintori da 9 Kg	73 x 39
B	064.1022	Estintori da 12 Kg e CO ₂ 5 Kg	82 x 40

✓ Impermeabili



CASSETTA PER ESTINTORI ACCIAIO INOX AISI 304



Codice prodotto	Compatibilità	Dimensioni L x P x H (mm)
064.ACC.180	Estintori da 6 Kg	300 x 200 x 650
064.ACC.180.L	Ricambio lastra Easybreak 064.ACC.180	
064.ACC.181	Estintori da 12 Kg	300 x 250 x 780
064.ACC.181.L	Ricambio lastra Easybreak 064.ACC.181	

Cassetta a parete con lastra frangibile. Chiusura con **anello di sicurezza e sigillo antimanomissione**. • Coperture in acciaio inox Aisi 304 e telaio in alluminio. Telaio disponibile anche in acciaio Aisi. • Completa di **lastra frangibile Easybreak**.

N.B. Estintore non incluso nella fornitura.

✓ Telaio in alluminio

CASSETTA PER ESTINTORI ACCIAIO INOX AISI 304



Codice prodotto	Compatibilità	Dimensioni L x P x H (mm)
064.ACC.182	Estintori da 6 Kg	300 x 200 x 650
064.ACC.182.L	Ricambio lastra Easybreak 064.ACC.182	
064.ACC.183	Estintori da 12 Kg	300 x 280 x 790
064.ACC.183.L	Ricambio lastra Easybreak 064.ACC.183	

Cassetta a parete in acciaio inox Aisi 304 con lastra frangibile. Chiusura con **anello di sicurezza e sigillo antimanomissione**. • Coperture e telaio portalastra in acciaio verniciato colore rosso. • Completa di **lastra frangibile Easybreak**.

N.B. Estintore non incluso nella fornitura.

✓ Lastra frangibile

CASSETTA PORTAESTINTORE PER USO ESTERNO



Cassetta per esterni ad elevata resistenza contro gli agenti atmosferici, realizzata in **lamiera elettrozincata di acciaio al carbonio PO2** con spessore 7/10. • Verniciata a polvere con pre-trattamento in fosfograsaggio e successivo passaggio in galleria termica a 180°. Colore rosso RAL 3000. • Risponde alle norma **ISO 9227**, sottoposta a test in nebbia salina 10 anni.

• Chiusura sigillabile o lucchettabile in zama nichelata • Griglia di aerazione • Vetro per ispezione • Completa di fori per il fissaggio a parete.



Tettuccio inclinato con spigolo arrotondato

Feritoie laterali



Codice prodotto	Compatibilità	Dimensioni L x P x H (mm)
064.ACC.151	Estintori da 6 Kg	315 x 215 x 640
064.ACC.153	Estintori da 2 Kg CO ₂	330 x 150 x 620
064.ACC.157	Estintori da 5 Kg CO ₂	330 x 170 x 8300
064.ACC.155	Estintori da 9/12 Kg	340 x 235 x 750

✓ Tettuccio inclinato

✓ Spigoli arrotondati

CASSETTE PORTAESTINTORE PER AUTOCARRI



064.ACC.161. Cassetta realizzata con stampaggio ad iniezione, con finestrella d'ispezione. Coperchio apribile sia da destra sia da sinistra. Lucchettabile. **Resiste alle infiltrazioni d'acqua.**

064.ACC.160. **Struttura monolitica** con finestrella d'ispezione. Coperchio con apertura frontale.

N.B. Estintore non incluso nella fornitura.

Fig.	Cod. prodotto	Materiale	Compatibilità	Dimensioni L x P x H (mm)
A	064.ACC.161	Polipropilene	Estintori da 6 Kg	340 x 240 x 620
B	064.ACC.160	Polipropilene	Estintori da 6 Kg	250 x 300 x 600

✓ Sicurezza in cabina

✓ Piccole dimensioni



LANCE ANTINCENDIO PROFESSIONALI CONFORMI EN 671-2

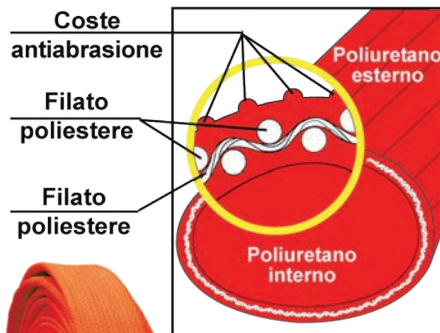

Fig.	Codice prodotto	UNI	Materiale	Velo*	Specifiche
A	064.ACC.065	45	Lancia: ABS - filetto: plastica	NO	Chiusura a rotazione, getto pieno e spray. Indicata per condomini ed ambienti interni
B	064.ACC.064	45	Lancia: ABS - filetto: metallo	NO	Chiusura a rotazione, getto pieno e spray. Indicata per condomini ed ambienti interni
C	064.ACC.066	45	Lancia: nylon - filetto: metallo	NO	Chiusura, getto pieno e frazionato. Indicata per condomini ed ambienti interni
D	064.ACC.055	45	Lancia: alluminio - filetto: polimero	NO	Chiusura, getto pieno e frazionato. Canna antiscivolo e antiurto, insensibile a corpi estranei
E	064.ACC.062	45	Lancia: Ottone	NO	Getto pieno e spray. Cono in Moplen antiurto
F	064.ACC.053	45	Lancia e filetto: alluminio	SI	Chiusura, getto pieno e frazionato. Antiurto, non teme variazioni climatiche
G	064.ACC.067	70	Lancia: Ottone	NO	Getto pieno e spray. Cono in Moplen antiurto
H	064.ACC.036	70	Lancia e filetto: lega di alluminio	NO	Chiusura, getto pieno e frazionato. Antiurto, non teme variazioni climatiche
I	064.ACC.054	70	Lancia e filetto: lega di alluminio	SI	Chiusura, getto pieno e frazionato. Antiurto, non teme variazioni climatiche

*La funzione di velo protettivo protegge maggiormente l'operatore dal calore, consentendogli un maggiore avvicinamento alle fiamme

Prodotti in Italia

MANICHETTE ANTINCENDIO



Prodotti in Italia

Cod. prodotto	Colore	UNI	Lunghezza
064.ACC.037	Bianco	45	15 metri
064.ACC.038	Bianco	45	20 metri
064.ACC.075	Rosso	45	20 metri
064.ACC.039	Bianco	45	25 metri
064.ACC.041	Bianco	70	15 metri
064.ACC.042	Bianco	70	20 metri
064.ACC.076	Rosso	70	20 metri
064.ACC.043	Bianco	70	25 metri



Manichette di colore BIANCO. Costruite con tessuto di **filato poliestere**, ordito circolare, rivestite interamente in neoprene vulcanizzato direttamente sull'ordito. • Perfettamente impermeabili. • Dotate di raccordo **UNI 804** e conformi alla norma **UNI 9487**.

Manichette di colore ROSSO. Costruite con doppio rivestimento interno ed esterno in **poliuretano lucido**. • Grande resistenza agli acidi. Facilmente lavabili, non necessitano di asciugatura dopo l'utilizzo. • Dotate di costole antiabrasione. Autopulenti, non si sporcano. Raccordo **UNI 804**, conformi alle norme **UNI 14540** e **UNI 9487**.

CORNICE DA PARETE PER MANICHETTA



Cod. prodotto	UNI	Dimensioni (mm)
064.ACC.141	45	486 x 30 x 690
064.ACC.142	70	590 x 30 x 730

Cornici per **manichette incassate a muro**, corredate di 1 anta finestrata con lastra safe-crash. • **Chiusura a sigillo, in zama nichelata**. • Costruite in lamiera spessore 7/10. • Verniciatura in epossipoliestere per esterno colore rosso RAL 3000.



KIT IDRANTI A MURO CONFORMI EN 671-2



A
Per uso interno con
fissaggio a parete

C
Fissabile a parete
o ad incasso

B
Per uso esterno

Per uso industriale

Prodotti in Italia

Fig.	Cod. prodotto	Lunghezza	Specifiche telaio
A	064.ACC.702	20 metri	metallico con bordi arrotondati
B	064.ACC.700	20 metri	metallico con tetto inclinato e griglie d'aerazione
C	064.ACC.704	20 metri	alluminio con fondo antiruggine
D	064.ACC.701	20 metri	metallico, tetto inclinato, feritoie e bordi arrotondati
A	064.ACC.703	30 metri	metallico con bordi arrotondati

Tutti i kit idrante sono così accessoriati:

- rubinetto idrante in ottone PN16
- manichetta UNI 45 con raccordi in ottone pesanti UNI 804, certificata EN 14540 con legatura UNI 7422
- lancia 3 effetti UNI 45 in alluminio, resistente agli urti
- gocciolatore salvamanichetta in ABS e adesivo riportante marcatura CE
- sigillo antimanomissione (a richiesta forniti con serratura a chiave).
- lastra Easybreak a rottura prestabilita (eccetto cod. 064.ACC.701)

CASSETTE PORTAIDRANTE

Fig.	Codice prodotto	UNI	Materiale	Applicazione	Dimensioni L x P x H (mm)
A	064.ACC.146	45	Lamiera lucida spess. 7/10 mm	A parete/uso esterno	400 x 200 x 580
B	064.ACC.145	45	Lamiera spess. 7/10 mm	A parete/uso esterno	450 x 200 x 530
C	064.ACC.147	45	Materiale plastico	A parete/uso esterno	446 x 195 x 520
	064.ACC.170	70	Lamiera elettrozincata in acciaio al carbonio P02 spess 7/10 mm con verniciatura a polvere	A parete/uso esterno	550 x 265 x 640



A



B



C

Cassetta dotata di finestrella d'ispezione non frangibile che riporta le istruzioni d'uso. • Conformazione **antifortunistica** con spigoli tondi e tettuccio a filo smussato. • Esterno verniciato con resine speciali per **resistere agli agenti esterni e alla corrosione**.

Tettuccio inclinato con spigolo arrotondato, due feritoie per il ricircolo d'aria. • Chiusura sigillabile o **lucchettabile** in zama nichelata. • La cassetta è fornita di sella porta manichetta. • Colore rosso **RAL 3000**.

Fornita di lastra frangibile Safecrash, riportante le istruzioni d'uso. • Apertura con **maniglia rotante** a cui è possibile apporre un sigillo antimanomissione. • Presenta sul fondo e ai lati dei **pretagli** che permettono la sostituzione della cassetta senza dover chiudere o svuotare l'anello antincendio.



KIT DI SOCCORSO COMMAND



Cod. prodotto	Volume	Dimensioni L x P x H (mm)	
022.90000	55 Litri	415 x 260 x 520	Adatto a contenere una bombola da 2 L

Lo zaino **Command** è pensato per le squadre dei Vigili del Fuoco, utilizzabile come borsa, zaino o contenitore per la sospensione. L'elemento base è un contenitore a forma di parallelepipedo con un **telaio strutturale in alluminio**. Il vano centrale si caratterizza per il suo involucro di sicurezza predisposto per contenere una bombola d'ossigeno e altri accessori pesanti che devono essere protetti anche in **missioni estreme**. • Dotazione:

- fasce ad alta visibilità catarinfrangenti
- fondo rinforzato con inserti in gomma
- maniglia centrale irrobustita e fissata al telaio

KIT DI SOCCORSO



Cod. prodotto	Peso	Dimensioni L x P x H (mm)
022.04000	6,1 Kg	275 x 130 x 490

Kit multifunzionale di **districazione e scasso per il primo intervento e soccorso**. La borsa in nylon antistrappo con scocca in **tecnopolimero** contiene:

- 1 coperta antifiamma cm 100 x 100
- 1 paio di guanti da lavoro
- 1 ascia
- 1 paio di tenaglie
- 1 fune di traino lunghezza 5 metri
- 1 piede di porco
- 1 torcia antiventto

CASSETTE PORTADOCUMENTI E REGISTRO ANTINCENDIO



Secondo quanto previsto dalla normativa vigente (Art. 5.2 - D.P.R. 12/01/1998 - N° 37): tutte le tipologie d'impresa con rischio di incendio devono dotarsi del **Registro dei controlli e delle verifiche degli interventi di manutenzione delle attrezzature antincendio, dell'informazione e della formazione del personale**.

Fig. Cod. prodotto LxPxH (mm) Specifiche

	061.SERV.13	-	Registro antincendio
A	064.ACC.007	260x50x360	In metallo, serratura con doppia chiave
B	064.ACC.006	300x140x370	In zama nichelata, chiusura sigillabile o lucchettabile
C	064.ACC.005	300x60x390	In lamiera verniciata, serratura con doppia chiave
D	064.4001	150x35x110	Cassetta da parete portachivi in polipropilene

COPERTE ANTINCENDIO

Custodie in **fibra di vetro**.

- Ideali per spegnere piccoli incendi in spazi ove può essere pericoloso intervenire con il getto di un estintore.
- Disponibile con custodia cilindrica in PVC rigido.
- Disponibili le versioni antiscorie e scintille.



NEW!

Cod. prodotto	Dimens. (cm)	Descrizione
067.511010	100x100	Custodia morbida
067.511212	120x120	Custodia morbida
067.511512	150x120	Custodia morbida
067.511515	150x150	Custodia morbida
067.511812	180x120	Custodia morbida
067.511815	180x150	Custodia morbida
067.511818	180x180	Custodia morbida
067.511920	190x200	Custodia morbida
067.512012	200x120	Custodia morbida
067.512015	200x150	Custodia morbida
067.512020	200x200	Custodia morbida
067.611290	120x90	Custodia rigida
067.611212	120x120	Custodia rigida
067.681020	100x200	Antiscorie
067.681520	150x200	Antiscorie
067.682020	200x200	Antiscorie

ANTINCENDIO



GOCCIOLATORE SALVAMANICHETTA



Codice prodotto

064.ACC.060

Realizzato in ABS, consente lo sgocciolamento degli idranti dopo l'uso, preservandone a lungo l'integrità e la funzionalità. Adatto a manichette UNI 45 e 70.

✓ Protegge le lance antincendio

RUBINETTI UNI 45 - UNI 70

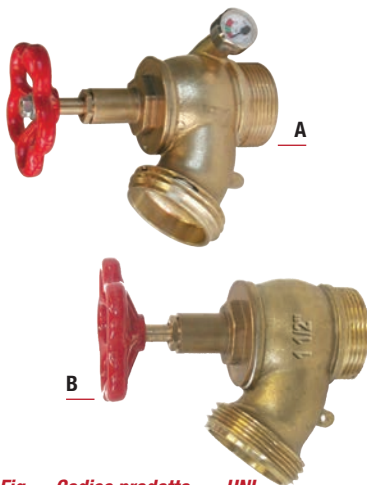

Fig. Codice prodotto UNI

A	064.ACC.354	45
B	064.ACC.355	70

Rubinetti per idrante costruiti in ottone fuso. **Versione UNI 45.** Attacco maschio a 45° con filetto tipo gas da 1"½. **Manometro M10x1 incluso.** **Versione UNI 70.** Attacco maschio a 45° con filetto tipo gas da 2".

✓ Manometro

RACCORDI IN OTTONE UNI 45



Fig. Codice prodotto

A	064.ACC.310
B	064.ACC.321

Riduzioni fisse costruite in ottone fuso. **064.ACC.310.** Riduzione femmina UNI 45 filetto tipo gas da 1"½. **064.ACC.321.** Riduzione maschio UNI 45 filetto tipo gas da 1"½.

✓ Riduzioni fisse

PALA PIEGHEVOLE



Codice prodotto Peso Dimensioni (L x P)

069.0900	1,1 Kg	32 x 25 cm
----------	--------	------------

Pala pieghevole in **alluminio** con manico a D in ABS.

ASCIA E PICOZZINO VIGILI DEL FUOCO

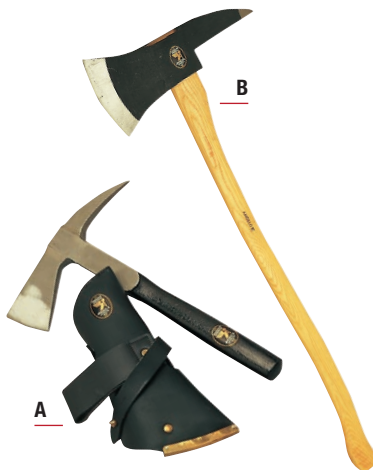

Fig. Cod. prodotto Peso Lunghezza

A	069.0500	1 Kg ca.	37 cm ca.
A	069.04100	accessorio: portapicozzino	
A	069.900	2,7 Kg ca.	90 cm ca.

069.0500. Picozzino realizzato completamente in acciaio. Disponibile come accessorio la guaina in cuoio per la comoda custodia ed il trasporto. Guaina dotata di moschettone. **069.900.** Ascia per Vigili del Fuoco, in acciaio forgiato. Manico in legno.

FLABELLO BATTIFUOCO



Codice prodotto Diametro manico

069.1100	25 cm
----------	-------

Battente realizzato con 8 nastri da 40x800 mm di **fibra acrilica permanentemente ignifuga**, uniti tra loro da una fettuccia cucita. • Manico realizzato in **legno ad alta resistenza, refrattario al calore**. • Dotato di dispositivo per l'ancoraggio al polso e di un'impugnatura in materiale antiscivolo e antisudorazione.



PALA BATTIFUOCO



Cod. prodotto	Peso	Dimens. (L x P)
069.1000	1,15 Kg	385 x 405 mm

Pala battifuoco con manico in legno realizzata disponendo a ventaglio **9 lamelle d'acciaio temperato** fissate ad un corpo in metallo corredato di canotto portamanico. • Larghezza spalla: 28 cm.

BADILE A PUNTA



Cod. prodotto	Peso	Lungh. manico	Largh. spalla
069.0800	1,1 Kg	140 cm ca.	28 cm ca.

Badile a punta in **acciaio forgiato** con manico in legno.

RASTRO DECESPUGLIATORE



Codice prodotto
069.1201

Rastro decespugliatore a 4 denti con manico in **alluminio**.

RONCOLA CON FODERA



Codice prodotto	Lunghezza
069.5000	28 cm

Roncola con **fodera in cuoio**.

ZAINO IGNIFUGO

NEW!



Codice prodotto
019.60240

Zaino in **nylon** ignifugo ed impermeabile.

CORDE PER ARMADI ANTINCENDIO

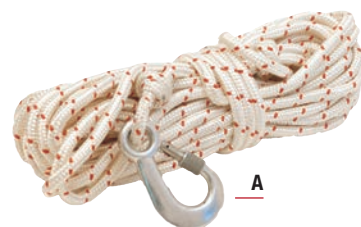

Fig.	Cod. prodotto	Dimens. (L x Diam)
A	064.ACC.011	20 m x 12 mm
A	064.ACC.019	20 m x 10 mm

064.ACC.011. Fune di servizio in poliestere con moschettone ad alta tenacità, non idonea all'utilizzo come DPI.

064.ACC.019. Fune di servizio in Kevlar®, completa la dotazione degli armadi di sicurezza per DPI.



ARMADI DI SICUREZZA PER DPI

Armadi per contenimento dispositivi di protezione individuale. Piccole, medie e grandi dimensioni

Armadi monoblocco. Realizzati in lamiera d'acciaio al carbonio P02 spessore 8/10, pre-trattato con fosfosgrassaggio in tunnel ad alte temperature, verniciatura in poliesteri per esterni colore rosso RAL 3000 bucciato e cottura in galleria termica a 180 °C. Ripiani regolabili in altezza e serratura con doppia chiave.

Armadi componibili. Realizzati in lamiera d'acciaio al carbonio P02 spessore 8/10, pre-trattato con fosfosgrassaggio in tunnel ad alte temperature, verniciatura in epossipoliesteri per esterni colore rosso RAL 3000 e cottura in galleria termica a 180 °C.

Dotati di ripiani regolabili in altezza con spigoli arrotondati, robuste cerniere in zama spess. 6 mm, piedini regolabili, serratura ergonomica in plastica e alluminio con doppia chiave completa di chiusura ad asta con carter copri aste anti-manomissione.

Forniti smontati in un robusto imballo posizionato su bancale singolo. Montaggio rapido e semplice, semplificato dal manuale d'istruzioni contenuto in ogni kit.

Tutti gli armadi sono costruiti e forniti di etichettatura a regola d'arte, in risposta alle norme vigenti.



prodotto	Tipologia	N° ante	Dimensioni L x P x H (mm)	Specifiche	Ricambio
A 064.070800.C	Monoblocco	1 anta cieca	450 x 250 x 650	2 ripiani riposizionabili	
B 064.070654.C	Componibile	1 anta finestrata*	415 x 300 x 600	1 ripiano riposizionabile	lastra di sicurezza safe-crash cod. 064.0770193
C 064.ACC.146	Monoblocco	1 anta finestrata*	730 x 400 x 1000	3 ripiani riposizionabili	lastra di sicurezza safe-crash cod. 064.0770194
064.ACC.146	Componibile	1 anta cieca	575 x 500 x 1100	2 ripiani riposizionabili	
D 064.ACC.146	Componibile	1 anta finestrata*	575 x 500 x 1100	2 ripiani riposizionabili	lastra di sicurezza safe-crash cod. 064.0770192
064.ACC.146	Componibile	2 ante cieche	1075 x 500 x 1100	2 ripiani riposizionabili	
E 064.ACC.146	Componibile	2 ante finestrata*	1075 x 500 x 1100	2 ripiani riposizionabili	lastra di sicurezza safe-crash cod. 064.0770192
F 064.ACC.146	Monoblocco	2 ante cieche	730 x 400 x 1600	4 ripiani riposizionabili	
064.ACC.146	Componibile	2 ante cieche	1075 x 500 x 1850	3 ripiani riposizionabili	lastra di sicurezza safe-crash cod. 064.0770191
G 064.ACC.146	Componibile	2 ante miste*	1075 x 500 x 1850	3 ripiani riposizionabili	lastra di sicurezza safe-crash cod. 064.0770191
064.ACC.146	Componibile	2 ante finestrata*	1075 x 500 x 1850	3 ripiani riposizionabili	lastra di sicurezza safe-crash cod. 064.0770191

*Le ante finestrata sono dotate di lastre frangibili Safe-Crash. Tra le specifiche di ogni prodotto troverete i codici per ordinare gli eventuali ricambi.

Oggi la migliore soluzione per la realizzazione di un'efficace sistema Lockout/Tagout passa dall'analisi accurata e sviluppo di impianti personalizzati. Per questo motivo, Brady offre un pacchetto completo per il rispetto dei requisiti nelle applicazioni di Lockout/Tagout.

Visualizzare e gestire le procedure di sicurezza

Una delle maggiori sfide nel mantenere la sicurezza di una struttura è la gestione delle informazioni. Esistono procedure di Lockout/Tagout, permessi di accesso a spazi confinati, programmi di manutenzione e altri documenti importanti. Tutti devono essere periodicamente aggiornati e rivisti. Per la sicurezza e la produttività dei luoghi di lavoro, siano essi destinati ad attività industriali o del terziario, i servizi di sicurezza offerti rappresentano una risorsa ineguagliabile. Esperti lavorano in collaborazione con l'azienda per sviluppare soluzioni complete personalizzate volte a rendere il luogo di lavoro ancor più visivamente sicuro, per il presente e gli anni a venire.

Assistenza nell'elaborazione delle procedure visive

Esperti qualificati collaborano con la vostra azienda per individuare l'ambito in cui intervenire, procedendo ad un'analisi approfondita e fornendo raccomandazioni per quanto concerne prodotti e procedure, con foto della struttura, al fine di rispettare i requisiti visivi e normativi previsti per il luogo di lavoro.

Servizi di redazione delle procedure

La redazione delle procedure può essere un'attività impegnativa e dispendiosa in termini di tempo, specialmente se le risorse interne sono limitate. In questo caso può essere d'aiuto il team qualificato di tecnici sul campo messo a disposizione da Brady.

I servizi di redazione delle procedure vanno oltre la semplice stesura di un documento, aiutando il cliente a rispettare le disposizioni di legge.

Usufruire dei servizi di consulenza significa:

- Ricevere una valutazione professionale delle esigenze dell'azienda e dei requisiti dei macchinari
- Realizzare procedure visivamente istruttive specifiche per i requisiti di sicurezza del personale, delle strutture e dei macchinari
- Collaborare con il vostro team durante l'intero processo per capire come mantenere in essere il programma all'interno dell'organizzazione



Visual Tagging

Nel 1983, Brady ha introdotto l'innovativa soluzione visiva di marcatura visiva per i ponteggi e il nome Scaffitag® è diventato sinonimo di marcatura dell'ispezione degli scaffold. Ma i tag e la gestione delle ispezioni si applicano anche alle impalcature, le scale, le attrezzature di sollevamento, gli estintori... qualunque attrezzatura può essere taggata.

Senza informazioni accurate, aggiornate e puntuali, le persone sono inclini a formulare ipotesi. E le ipotesi possono portare a decisioni potenzialmente dannose sia per loro che per le prestazioni aziendali. Monitorare l'identità, l'utilizzo, la sicurezza, la manutenzione e lo stato di ispezione di ogni singolo dispositivo è quindi fondamentale.



Le soluzioni **Visual** consentono alle persone di prendere decisioni rendendo le informazioni:

- ✓ *Immediatamente visibili*
- ✓ *Condivise*
- ✓ *Disponibili dove è più necessario*

LUCCHETTI INTERAMENTE IN NYLON

BRADY

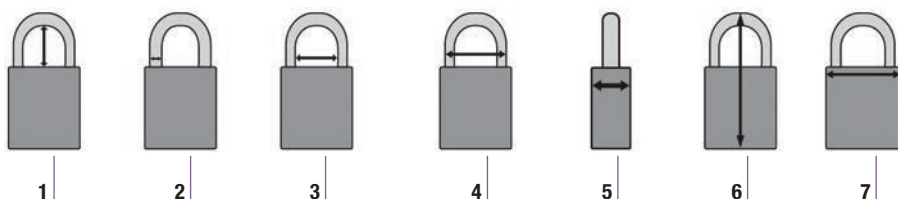

- 1 Altezza archetto 38 mm
- 2 Spessore arco: 6,50 mm
- 3 Distanza minima tra i fori: 18,50 mm
- 4 Larghezza archetto: 31,50 mm
- 5 Profondità: 87 mm
- 6 Altezza: 87 mm
- 7 Larghezza: 38 mm

Fig.	Cod. prodotto	Colore	Minimo Ordinabile
A	088.813593S	● blu	6
B	088.813594S	● nero	6
C	088.813595S	● rosso	6
D	088.813596S	● giallo	6
E	088.813597S	● verde	6
F	088.813598S	● arancione	6
G	088.813639S	● marrone	6
H	088.813640S	● viola	6
I	088.813641S	○ bianco	6



Resistenza elettrica completa. • L'arco in plastica esclude il passaggio di corrente elettrica tra l'arco e la chiave, non genera scintille. • Sistema di ritenuta chiave (la chiave non viene rilasciata fino alla perfetta chiusura dell'arco). • I lucchetti vengono forniti con etichette DANGER e PROPERTY OF. • I lucchetti sono forniti con chiavi diverse. • Una chiave in dotazione con ogni lucchetto.

LUCCHETTI DI SICUREZZA CON ARCO IN ACCIAIO

BRADY

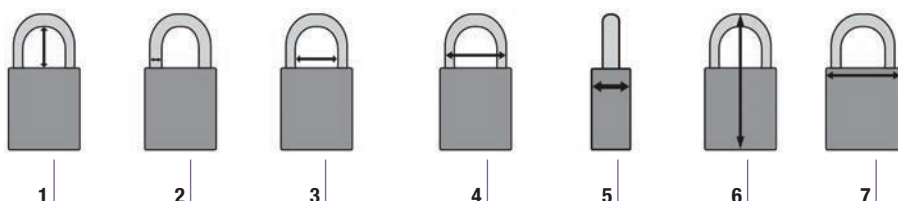

- 1 Altezza archetto 38 mm
- 2 Spessore arco: 6,50 mm
- 3 Distanza minima tra i fori: 18,50 mm
- 4 Larghezza archetto: 31,50 mm
- 5 Profondità: 16 mm
- 6 Altezza: 43 mm
- 7 Larghezza: 38 mm

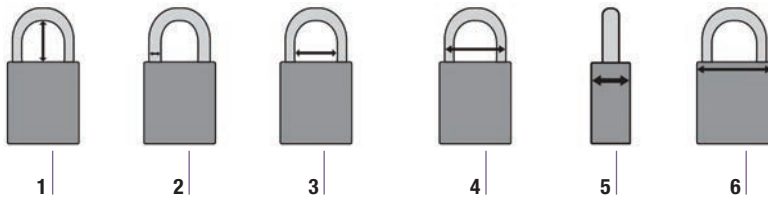

Fig.	Cod. prodotto	Colore	Minimo Ordinabile
Altezza dell'arco 38 mm			
A	088.051339S	● blu	6
B	088.051344S	● nero	6
C	088.051345S	● rosso	6
D	088.051346S	● giallo	6
E	088.051347S	● verde	6
F	088.051353S	● arancione	6
G	088.813636S	● marrone	6
H	088.813637S	● viola	6
I	088.813638S	○ bianco	6
L	088.814113S	● grigio	6

Compatti e leggeri con maggiore resistenza agli urti, realizzati in robusto nylon rinforzato con arco in acciaio temprato, maggiore resistenza contro sostanze chimiche, corrosione temperature estreme. • La camera isolata per la chiave protegge gli operatori dalle scosse quando inseriscono la chiave, il cilindro a 6 pistoncini offre un maggiore numero di intagli di chiave esclusivi per una maggiore resistenza alla manomissione. • Guida paracentrica riservata alla chiave per una sicurezza ottimale, sistema di ritenuta della chiave (la chiave non viene rilasciata fino alla perfetta chiusura dell'arco). • I lucchetti vengono forniti con etichette DANGER e PROPERTY OF. • I lucchetti sono forniti con chiavi diverse. • Una chiave in dotazione con ogni lucchetto.



LUCCHETTI COMPATTI



- 1 Altezza archetto in mm
- 2 Spessore arco: 4,70 mm
- 3 Distanza minima tra i fori: 17 mm
- 4 Larghezza archetto: 26 mm
- 5 Profondità: 17 mm
- 6 Larghezza: 33 mm



Fig.	Cod. prodotto	Colore	Minimo Ordinabile
Altezza dell'arco 25 mm			
A	088.814114S	● blu	6
	088.814115S	● nero	6
B	088.814116S	● rosso	6
	088.814117S	● giallo	6
C	088.814118S	● verde	6
	088.814119S	● arancione	6
	088.814120S	● marrone	6
	088.814121S	● viola	6
D	088.814122S	○ bianco	6
	088.814123S	● grigio	6

Fig.	Cod. prodotto	Colore	Minimo Ordinabile
Altezza dell'arco 38 mm			
	088.814124S	● blu	6
E	088.814125S	● nero	6
	088.814126S	● rosso	6
F	088.814127S	● giallo	6
	088.814128S	● verde	6
	088.814129S	● arancione	6
	088.814130S	● marrone	6
	088.814131S	● viola	6
	088.814132S	○ bianco	6
G	088.814133S	● grigio	6

Fig.	Cod. prodotto	Colore	Minimo Ordinabile
Altezza dell'arco 50 mm			
	088.814134S	● blu	6
	088.814135S	● nero	6
	088.814136S	● rosso	6
	088.814137S	● giallo	6
	088.814138S	● verde	6
H	088.814139S	● arancione	6
	088.814140S	● marrone	6
I	088.814141S	● viola	6
	088.814142S	○ bianco	6
	088.814143S	● grigio	6

Fig.	Cod. prodotto	Colore	Minimo Ordinabile
Altezza dell'arco 75 mm			
	088.814144S	● blu	6
	088.814145S	● nero	6
	088.814146S	● rosso	6
	088.814147S	● giallo	6
	088.814148S	● verde	6
	088.814149S	● arancione	6
L	088.814150S	● marrone	6
	088.814151S	● viola	6
	088.814152S	○ bianco	6
	088.814153S	● grigio	6

Lucchetti **compatti e leggeri**, facili da utilizzare per un controllo efficace dell'energia. • Corpo in **nylon** non conduttivo e arco in **alluminio**; peso del lucchetto di soli **65 g**, sistema di ritenuta chiave, temperatura massima di utilizzo 120°C, la codifica tramite l'uso dei colori consente un'agevole identificazione delle squadre lockout durante i programmi di manutenzione. • I **lucchetti vengono forniti con etichette DANGER e PROPERTY OF**. • I **lucchetti sono forniti con chiavi diverse**. • **Una chiave in dotazione con ogni lucchetto**. • Possibilità di personalizzazione delle chiavi.



SISTEMA DI CHIUSURA PERMA-MOUNT™ PER VALVOLE A SFERA



Fig.	Codice prodotto	Materiale	Dimensione	Pezzi per confezione
A	088.121540	Metallo	Small	1
B	088.121541	Metallo	Large	1

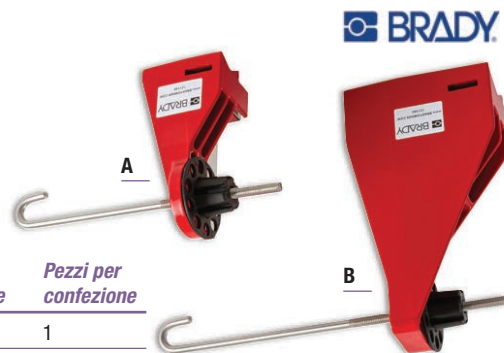

Questi dispositivi di lockout **predispongono le valvole critiche ad un bloccaggio corretto**. • I moderni dispositivi lockout rimangono sempre in posizione per un facile accesso. • Evita di dover scegliere e portare con se un diverso dispositivo lockout per ogni situazione, mantiene la maniglia della valvola completamente chiusa in posizione sicura a 90°, le due dimensioni disponibili sono compatibili con la gamma completa di valvole a sfera da 1 a 10 cm di diametro, progettate per essere compatibili con un'ampio numero di condizioni ambientali.

SISTEMA DI CHIUSURA BRADY PER VALVOLE A SFERA



Ideale per bloccare le **valvole a sfera** a 90° in posizione di chiusura. • Adatto a pressoché **tutte le leve fino a 76mm**, disponibile in due dimensioni. • Costruiti per resistere a temperature estreme.

Codice prodotto	Materiale	Max spessore maniglia (mm)	Max larg. leva (mm)	Dim. leva (mm)	Ø massimo arco (mm)	Ø minimo arco (mm)	Numero fori
088.200666	Nylon	7,62	30,48	6 - 25	7	25	8
088.200692	Acciaio	6,92	30,48	6 - 25	9,53	19	6
088.201669	Acciaio	12,70	53,34	32 - 76	7	19	15
088.201693	Acciaio	12,70	48,26	32 - 76	9,53	19	7

LOCKOUT / TAGOUT

SISTEMA DI CHIUSURA PER VALVOLE A SFERA

Cod. prodotto	Colore	Ø tubo (mm)	Ø massimo arco (mm)	Ø minimo arco (mm)
Grande				
088.800111	● Rosso	50 - 200	7,24	38
088.805850	● Blu	50 - 200	7,24	38
088.805851	● Verde	50 - 200	7,24	38
088.805852	● Giallo	50 - 200	7,24	38
Piccolo				
088.800110	● Rosso	14,5 - 52,5	7,24	38
088.805847	● Blu	14,5 - 52,5	7,24	38
088.805848	● Verde	14,5 - 52,5	7,24	38
088.805849	● Giallo	14,5 - 52,5	7,24	38



Versatile e facile da usare. • Le due metà del dispositivo bloccano la leva per **evitare che la valvola sia accidentalmente azionata**. • La **versione piccola** blocca **tubi da 15,50 a 52,50 mm** in posizione di apertura-chiusura. • La **versione grande** blocca **tubi da 50 a 200 mm** in posizione di apertura-chiusura. • Realizzati in **polipropilene** ultraresistente. • Costruiti per resistere a temperature estreme (da -20°C a +80°C).

SISTEMA DI CHIUSURA PER VALVOLE A SFERA NON CONDUTTIVO



Codice prodotto	Altezza (mm)	Larghezza (mm)	Dim. leva (mm)	Ø massimo arco (mm)	Ø minimo arco (mm)
088.225340	125	95	190 - 250	7	20



Ideale per bloccare le **valvole a sfera** a 90° in posizione di chiusura. • Realizzato in robusto polipropilene, resistente alla fessurazione, all'abrasione e alle sostanze chimiche. • Resistente a temperature estreme da -46°C a 183°C.

SISTEMA DI CHIUSURA TRAMITE CAVO INTERCambiabile



Cod. prodotto	Specifiche	Lunghezza cavo (m)	Ø massimo arco (mm)	Ø minimo arco (mm)	Diametro cavo (mm)
088.50945	Cavo in nylon non conduttivo	2,44	-	-	3,18
088.050948	Cavo in nylon non conduttivo	3,65	-	-	3,18
088.050947	Cavo metallico rivestito in vinile	2,44	-	-	4,76
088.813642	Cavo metallico rivestito in vinile	3	-	-	4
088.050950	Cavo metallico rivestito in vinile	3,65	-	-	4,76
088.50941	"Sistema di chiusura" tramite cavo multiuso + cavo in nylon non conduttivo	2,44	7	20	3,18
088.50943	"Sistema di chiusura" tramite cavo multiuso + cavo metallico	2,44	7	20	3,18



La forma studiata in base all'**ergonomia** della mano rende agevole la messa in tensione del cavo. • Utilizzabile per bloccare valvole ed escludere interruttori, disgiuntori ecc. Blocca diversi punti di controllo con un unico dispositivo **riducendo le spese per l'attrezzatura**. • L'occhietto incorporato contribuisce a tenere il cavo avvolto ordinatamente impedendo che le estremità pendano creando pericoli in fase di utilizzo. • **Corpo resistente alle sostanze chimiche e alla corrosione**. • È possibile applicare 4 lucchetti.

SISTEMA DI CHIUSURA TRAMITE CAVO ORIGINALE

Codice prodotto	Specifiche	Colore	Altezza (mm)	Larghezza (mm)	Lunghezza cavo (mm)
088.045191	Sist. di chiusura tramite cavo originale	● Blu	182,70	72	1,8
088.045192	Sist. di chiusura tramite cavo originale	● Giallo	182,70	72	1,8
088.001318	Sist. di chiusura tramite cavo originale	● Rosso	182,70	72	1,8
088.001319	Cavo aggiuntivo	● Argento	-	-	1,8
088.001320	Cavo aggiuntivo	● Argento	-	-	3



Il sistema di chiusura tramite cavo originale brevettato Brady è ideale per situazioni di bloccaggio difficili come grandi valvole a saracinesca o dispositivi sovradimensionati. • È sufficiente **schiacciare il dispositivo per serrare il cavo** e introdurre il lucchetto per bloccare la maniglia. • Il corpo è realizzato in **nylon modificato antiurto**, disponibile in vari colori. • Fornito con **cavo in acciaio galvanizzato**.



SISTEMA DI CHIUSURA TRAMITE CAVO SAFELEX™



BRADY

Cod. prodotto	Lunghezza cavo (m)	Ø massimo arco (mm)
088.145554	1	9,53
088.145553	2	9,53
088.145552	3	9,53
088.145551	5	9,53

Leggero per facilitarne la maneggevolezza, il trasporto, l'utilizzo e lo stoccaggio. • Versatile per bloccare **molteplici punti elettrici o valvole**. • Adatto a diverse configurazioni di arresto o chiusura. • Per maggiore sicurezza consente l'utilizzo da 1 a 6 lucchetti. • **Il cavo può essere messo in tensione anche quando il sistema è chiuso**. • Progettato per essere compatibile con un'ampia gamma di restrizioni ambientali. • **Cavo in acciaio con guaina protettiva**. • Colore rosso/nero.

MINI SISTEMA DI CHIUSURA TRAMITE CAVO

BRADY

Codice prodotto	Specifiche	Lunghezza cavo (m)	Diametro (mm)	Profondità (mm)	Ø massimo arco (mm)	Ø minimo arco (mm)	Diametro cavo (mm)
088.50940	Mini sistema + cavo in acciaio	2,44	100	45	7	20	1,6
088.51442	Mini sistema + cavo in acciaio	2,44	100	45	7	20	1,6



Racchiudibile **nel palmo della mano**, è facilmente riponibile nella cassetta degli attrezzi. • Dispositivo per il bloccaggio di componenti elettrici e meccanici. • Blocca le valvole ed esclude interruttori e disgiuntori. • Cavo riposto internamente: funziona esattamente come un metro a nastro impedendo al cavo di incastrarsi. • Il meccanismo di **riavvolgimento automatico** tiene il cavo in tensione. • Il dispositivo viene fornito **con cavo in acciaio rivestito in vinile o cavo in nylon non conduttivo**. • Il cavo metallico inguainato assicura una resistenza extra per una presa salda su valvole e leve. • **Resistenza** superiore alle **sostanze chimiche**, alla **corrosione** e alle **temperature estreme**. • È possibile applicare fino a 6 lucchetti.

SISTEMA DI CHIUSURA REGOLABILE PER VALVOLE A SARACINESCA



Codice prodotto	Altezza (mm)	Larghezza (mm)	Ø massimo arco (mm)	Ø minimo arco (mm)
088.064057	130	209	9,40	20



BRADY

Un **unico dispositivo** per la maggior parte delle valvole a saracinesca. • Sostituisce ben 3 dispositivi tradizionali per il bloccaggio di valvole a saracinesca consentendo una riduzione di costi. • Regolabile per **valvole a saracinesca da 2,5 a 16,5 cm**. • Costruiti in robusto polipropilene per resistere a temperature estreme.



SISTEMA DI BLOCCAGGIO STANDARD PER VALVOLE A SARACINESCA



Codice prodotto	Ø volantino (mm)	Altezza (mm)	Larghezza (mm)	Profondità (mm)	Ø massimo arco (mm)	Ø minimo arco (mm)
Blu						
088.000585	25 - 64	80	120,10	35,90	9,70	38
088.000586	64 - 127	141,70	184,80	50,60	9,70	38
088.000587	127 - 165	181	224,10	60,40	9,70	38
088.000588	165 - 254	276,20	318,30	76,20	9,70	38
088.000589	254 - 330	363,50	405,10	76,20	9,70	38
Giallo						
088.000590	25 - 64	80	120,10	35,90	9,70	38
088.000591	64 - 127	141,70	184,80	50,60	9,70	38
088.000592	127 - 165	181	224,10	60,40	9,70	38
088.000593	165 - 254	276,20	318,30	76,20	9,70	38
088.000594	254 - 330	363,50	405,10	76,20	9,70	38
Rosso						
088.000560	25 - 64	80	120,10	35,90	9,70	38
088.000561	64 - 127	141,70	184,80	50,60	9,70	38
088.000562	127 - 165	181	224,10	60,40	9,70	38
088.000563	165 - 254	276,20	318,30	76,20	9,70	38
088.000564	254 - 330	363,50	405,10	76,20	9,70	38
Verde						
088.000595	25 - 64	80	120,10	35,90	9,70	38
088.000596	64 - 127	141,70	184,80	50,60	9,70	38
088.000597	127 - 165	181	224,10	60,40	9,70	38
088.000598	165 - 254	276,20	318,30	76,20	9,70	38
088.000599	254 - 330	363,50	405,10	76,20	9,70	38

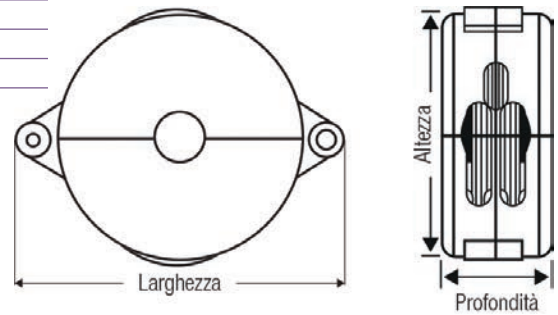

Blocca valvole a saracinesca con diversi diametri di volantino, realizzato in robusto **polipropilene** che garantisce resistenza superiore agli **urti** e alle **sostanze chimiche**. • Disponibile in diverse misure e colori. • Esclusivi **fori prestampati** ricavabili senza l'ausilio di attrezzi **in caso di valvole con stelo sporgente**. • Costruiti per resistere a temperature estreme.

SISTEMA DI CHIUSURA BRADY PER VALVOLE A FARFALLA



Ideale per **bloccare una valvola a farfalla in posizione di chiusura**. • Agganciabile alla maniglia della valvola in modo che non possa essere azionata o spostata. • Disponibile in due dimensioni.

Codice prodotto	Specifiche
088.121504	Per spessori di maniglia da 3,2 mm a 63,5 mm
088.121505	Per spessori di maniglia da 50,8 mm a 102 mm

SISTEMA DI CHIUSURA PER VALVOLE A FARFALLA



Cod. prodotto	Colore
088.256960	Rosso
088.256962	Verde

Diametro massimo dell'arco: 8 mm
 Diametro minimo dell'arco: 25 mm
 Altezza: 70 mm
 Lunghezza: 305 mm
 Larghezza: 102 mm



Realizzato in robusto **polipropilene**. • Completamente **dielettrico** (non conduttivo). • Estremamente **resistente a: fessurazione, abrasione, solventi e altre sostanze chimiche**. • Resistente a escursioni termiche estreme da -46°C a 183°C. • È possibile applicare 2 lucchetti.



SISTEMA DI CHIUSURA UNIVERSALE PER VALVOLE



Cod. prodotto	Specifiche	Ø massimo arco (mm)	Ø minimo arco (mm)	Max larghezza leva (mm)	Max spessore maniglia (mm)
088.050899	Sistema di chiusura grande	9	20	41	31,75
088.050924	Sistema di chiusura piccolo	9	20	25	19

Sistema di chiusura universale per **valvole a farfalla**. • Il morsetto si fissa alla leva della valvola a farfalla evitando che la maniglia di azionamento possa essere utilizzata. • La valvola non può essere riposizionata. • Estremamente **robusto e resistente alle sostanze chimiche e alla corrosione**.

SISTEMA DI CHIUSURA PER MINI-INTERRUTTORE



Cod. prodotto	Specifiche	Ø massimo arco (mm)
Kit		
088.805853	Kit demo di lockout per mini-interruttori *	7
1 pezzo/confezione		
088.090847	Sistemi di bloccaggio per mini-interruttori - Collegamenti in entrata standard	7
088.090850	Sistemi di bloccaggio per mini-interruttori - Collegamenti in uscita grandi	7
088.090844	Sistemi di bloccaggio per mini-interruttori - Collegamenti in uscita standard	7
088.090853	Sistemi di bloccaggio per mini-interruttori - Tirante	7
Minimo ordinabile: 6 pezzi		
088.090845S	Sistemi di bloccaggio per mini-interruttori - Collegamenti in entrata standard	7
088.090848S	Sistemi di bloccaggio per mini-interruttori - Collegamenti in uscita grandi	7
088.090851S	Sistemi di bloccaggio per mini-interruttori - Collegamenti in uscita standard	7
088.090854S	Sistemi di bloccaggio per mini-interruttori - Tirante	7

* il kit contiene 1 pezzo ciascuno dei codici 088.090844, 088.090847, 088.090850, 088.090853.

Collegamenti in uscita standard



Collegamenti in entrata standard



Tirante



Collegamenti in uscita grandi



LOCKOUT / TAGOUT



Metodo sicuro ed efficace per bloccare **interruttori europei**, adatto alla maggior parte dei tipi esistenti. • Sistema unico nel suo genere poiché **non occorrono attrezzi per applicarlo**. • Il dispositivo di bloccaggio si applica con estrema facilità premendo semplicemente un pulsante. • Dispositivo di bloccaggio a tirante con comoda rotella per un'**applicazione rapida**. • Adatto per interruttori **unipolari e multipolari**. • Realizzato in nylon riempito di vetro. • Disponibile in confezione da uno o da sei pezzi. • Per maggiore sicurezza si consiglia l'utilizzo con lucchetto.

SISTEMA UNIVERSALE PER INTERRUTTORI



Codice prodotto Minimo ordinabile

088.149514 1 pezzo

088.149515S 6 pezzi



Il blocco universale Mini Circuit Breaker è facilmente applicabile ad una vasta gamma di interruttori di diversi produttori. Il piccolo dispositivo viene applicato all'interruttore e fissato mediante una vite, facile da manovrare. L'applicazione del lucchetto impedirà azioni sulla vite stessa.

SISTEMI DI CHIUSURA PER INTERRUTTORI SENZA FORO



Codice prodotto Specifiche

Codice prodotto	Specifiche	Altezza (mm)	Larghezza (mm)	Profondità (mm)	Ø massimo arco (mm)	Max. larghezza interruttore (mm)	Minimo ordinabile
088.065396	Dispositivo bloccaggio per interruttori senza foro - 277 V	24,104	56	25,40	7	16	1
088.065965S	Dispositivo bloccaggio per interruttori senza foro - 277 V	24,104	56	25,40	7	16	6
088.065397	Dispositivo bloccaggio per interruttori senza foro - 480-600 V	40,30	82,60	55,20	7	38	1
088.065966S	Dispositivo bloccaggio per interruttori senza foro - 480-600 V	40,30	82,60	55,20	7	38	6

Estremamente versatile: applicabile a un'ampia gamma di interruttori unipolari e multipolari a corsa interna. • Realizzato in robusto polipropilene e nylon riempito di vetro stampato. • Le biette amovibili (fornite) ampliano la gamma di interruttori. • Ricoprire un interruttore con un pezzo di nastro adesivo per "bloccarlo" non è né sicuro né efficace e sicuramente non corrisponde ai requisiti di legge. • Un sistema di chiusura Brady permette di raggiungere un nuovo livello di sicurezza e conformità alle norme. • Utilizzo: utilizzare le viti a testa zigrinata per serrare saldamente il dispositivo di bloccaggio sulla levetta dell'interruttore, tirare la protezione sulla vite a testa zigrinata e bloccare in posizione per evitare che il morsetto possa essere allentato.



COPERTURE PER PULSANTI TWIST AND SECURE™ ED E-STOP



Codice prodotto Specifiche

Base con copertura

088.130821 Dispositivo con copertura standard per pulsanti da 16 mm

088.134018 Dispositivo con copertura alta per pulsanti da 16 mm

088.139794 Dispositivo con copertura standard per pulsanti da 22 mm

Base senza copertura

088.130822S Base per pulsanti / pulsanti E-Stop da 16 mm

088.130823S Base per pulsanti / pulsanti E-Stop da 22 mm

088.130824S Base per pulsanti / pulsanti E-Stop da 30 mm

Altezza (mm)	Tipologia pulsante	Dim. pulsante (mm)	Minimo ordinabile
50	IEC, NEMA	16	1
80	IEC, NEMA	16	1
50	IEC, NEMA	22	1
		16	5
		22	5
		30	5



Progettati per limitare l'accesso ai pulsanti ON/OFF ed ai pulsanti di arresto d'emergenza. • Lockout semplice e conveniente sempre a portata di mano. • Una volta posizionata la base essa rimane non appariscente. • Il sistema con coperchio provvede ad una chiara segnalazione che il pulsante è bloccato, e allo stesso tempo il materiale translucido permette la completa visione del pulsante ON/OFF e E-Stop. • Le basi standardizzate permettono agli operatori autorizzati di posizionare una singola copertura fornita in uno qualsiasi dei pulsanti protetti da questo sistema. • Disponibili anche in versione trasparente.



DISPOSITIVO DI BLOCCAGGIO PER INTERRUTTORI SOVRADIMENSIONATI



Cod. prodotto	Minimo ordinabile	Ø massimo arco (mm)	Ø minimo arco (mm)	Max larghezza interruttore
088.065321S	6	7	20	57,15 mm
088.065329	1	7	20	57,15 mm



Sistema di chiusura per telai sovradimensionati da **480-600 V**, adatto a interruttori larghi fino a **63,50 mm per 22,20 mm** di spessore.

SISTEMA DI BLOCCAGGIO PER SPINE ELETTRICHE 3 IN 1



Cod. prodotto	Colore	Altezza (mm)	Diametro (mm)	Diametro cavo (mm)
088.045842	● Giallo	158,75	88,14	31



Utilizzabile su **spine ad alta e bassa tensione fino a 76 mm di diametro e 139 mm di lunghezza**. • Due coperchi superiori scorrevoli possono essere utilizzati assieme o singolarmente per contenere cavi di diametro piccolo, medio e grande fino a 31 mm. • Realizzato in materiale termoplastico chiaro. • Con etichette di istruzioni in inglese.

GANASCIA INOX



Cod. prodotto	Colore	Larghezza archetto (mm)	Ø massimo arco (mm)	Ø minimo arco (mm)
088.805840S	● Rosso	25	9,50	20
088.805842S	● Giallo	25	9,50	20
088.805841S	● Rosso	38	9,50	20
088.805843S	● Giallo	38	9,50	20



Permette a sei operatori di bloccare un'unica fonte di energia. • **Acciaio ad alta resistenza** rivestito in vinile. • **È possibile applicare fino a 6 lucchetti**.

GANASCIA IN NYLON



Cod. prodotto	Colore	Ø massimo arco (mm)	Ø minimo arco (mm)
088.236916	● Arancione	9	20



Permette a sei operatori di bloccare un'unica fonte di energia. • **Realizzata in nylon**. • Non conduce elettricità • **È possibile applicare 6 lucchetti**.



PANNELLI PER LUCCHETTI

BRADY

Fig.	Cod. prodotto	Specifiche	Dimensioni (HxL in mm)
A	088.050989	Pannello per 5 lucchetti	292x393
B	088.050990	Pannello per 10 lucchetti	342x342
C	088.050991	Pannello per 20 lucchetti	597x292
D	088.050992	Pannello per 36 lucchetti	546x597

I pannelli per lucchetti Brady ad alta visibilità **semplificano l'individuazione e l'uso di lucchetti, cartellini e dispositivi di lockout.** • Realizzati per le condizioni più impegnative, questi pannelli per lucchetti sono in resistente materiale plastico. • Lucchetti non inclusi.

PANNELLI PORTAUTENSILI PERSONALIZZATI



NEW!

LOCKOUT / TAGOUT

- Rafforza il tuo programma di lockout/tagout con un **pannello portautensili dedicato.**
- Esponi dispositivi, lucchetti e documenti per renderli chiaramente visibili e facili da scegliere per gli utilizzatori.
- Disegna ciò che hai in mente.
- Aggiungi lucchetti, dispositivi di bloccaggio e accessori.
- Scegli il materiale, la disposizione, il bordo e gli angoli del tuo pannello portautensili.
- Infine, aggiungi il tuo testo e il tuo logo.
- Poiché ogni pannello è unico, il prezzo è calcolato, su richiesta, in base alle informazioni fornite per stimarne le dimensioni.

BRADY WHEN PERFORMANCE MATTERS MOST™

Titolo principale

Sottotitolo 1 Sottotitolo 2 Sottotitolo 3

Logo in alto a sinistra

Elenco dei lucchetti e dei dispositivi

Bordo a strisce in basso (nero e giallo)

Titolo principale (nero u giallo)

Sottotitolo (nero su bianco)

Elenco degli accessori

STAZIONI PER LUCCHETTI



Cod. prodotto	Specifiche	Dimensioni (HxLxP mm)
088.800121	Stazione grande	76x406x31
088.800120	Stazione piccola	57x76x31

Portallucchetti in acciaio con rivestimento in plastica rossa. • I portallucchetti piccoli contengono fino a 4 lucchetti, mentre i grandi fino a 24.

STAZIONE DI LOCKOUT REGOLABILE



Cod. prodotto	Specifiche	Dimensioni (HxLxP mm)
088.811217	Stazione portatile	432x432x171

Stazione di lockout regolabile e portatile. Realizzata in robusto polipropilene, già provvista di fori per l'applicazione a muro per l'applicazione di ganci. • Lucchetti non inclusi.

STAZIONE DI LOCKOUT PER APPLICAZIONI INDUSTRIALI



Cod. prodotto	Dimensioni (HxLxP in mm)
088.800123	406x355x152

Cabinet verniciato a polvere interamente metallico provvisto di sistema di chiusura. • Suggerimenti di sicurezza per il lockout all'interno dello sportello. • Può contenere un'ampia serie di dispositivi di bloccaggio. • Installabile a parete o facilmente trasportabile.

LOCK BOX DI GRUPPO



A



B

Fig.	Codice prodotto	Materiale	Colore	Dimensioni (HxLxP in mm)	Ulteriori informazioni
A	088.045190	Lamiera di acciaio dolce	● Blu	152x227x88,90	13 lucchetti applicabili
	088.065672	Lamiera di acciaio dolce	● Giallo	152x227x88,90	1 lucchetto applicabile
B	088.065699	Lamiera di acciaio dolce	● Rosso	152x227x88,90	13 lucchetti applicabili
	088.105717	Acciaio heavy duty verniciato a polvere	● Rosso	229x381x229	La sezione per riporre i lucchetti può contenerne circa 125. 34 fori per lucchetti nel coperchio.

Per situazioni di lockout di gruppo che comportano un gran numero di operatori e apparecchiature. • Dopo aver bloccato un macchinario o un processo, una o più chiavi vengono poste in una lock box. • Ogni membro autorizzato della squadra applica un dispositivo di tagout o un lucchetto personale alla lock box comune. • Garantisce che nessun operatore abbia accesso alla lock box a meno che TUTTI gli operatori non abbiano rimosso il proprio lucchetto o cartellino.

LOCK BOX DI GRUPPO SAFETY REDBOX™



A

BRADY



B

Fig.	Codice prodotto	Materiale	Colore	Dimensioni (HxLxP in mm)	Ulteriori informazioni
A	088.145579	Acciaio verniciato a polvere	● Rosso	170,18x241,30x96,52	12 lucchetti applicabili
B	088.145580	Acciaio verniciato a polvere	● Giallo	170,18x241,30x96,52	12 lucchetti applicabili

Lock box appendibile a muro con un sistema di rilascio rapido per una semplice portabilità. • **Vantaggi utilizzo a muro:** per essere sempre pronti durante un evento di lockout; il rilascio rapido permette di trasportare SAFETY REDBOX nel punto necessario; SAFETY REDBOX può essere bloccata sul luogo durante un evento di lockout; la chiusura a cerniera permette una rapida e semplice apertura quando essa è appesa al muro. • I dispositivi necessari per un'azione di lockout possono essere riposti nella lock box. • La leva interna a chiavistello assicura una perfetta presa ai supporti a muro. • **Fino a 12 lucchetti applicabili.** • La scatola resta chiusa finché tutti i lucchetti non sono rimossi. • Realizzata in acciaio con verniciatura a polvere per una maggiore resistenza. • Progettata per essere compatibile con numerose condizioni ambientali.

LOCK BOX ULTRACOMPATTA

BRADY



NEW!

Codice prodotto	Descrizione
088.149173	Lock box di gruppo ultracompatta
088.149172	Lock box ultracompatta + 6 lucchetti gialli con chiavi uguali
088.149174	Lock box ultracompatta + 6 lucchetti gialli con chiavi diverse
088.149175	Lock box ultracompatta + 6 lucchetti rossi con chiavi diverse
088.149176	Lock box ultracompatta + 6 lucchetti gialli con chiavi diverse

Facilmente trasportabile, compresa di staffa di montaggio a parete e sistema di bloccaggio a pressione. Può contenere fino a 6 lucchetti per un isolamento efficiente delle fonti di energia. • 12 alloggiamenti per un lockout di gruppo efficace. • Coperchio trasparente e 3 ganci interni per il deposito di chiavi. • Dimensioni: 144,78 x 101,60 x 68,58 mm (HxLxP).

SIGILLI FAST SEAL PERSONALIZZABILI



Codice prodotto	Spazio bloccaggio	Colore	Materiale
088.SFS125N.26	125	blu	Nylon
088.SFS125N.21	125	bianco	Nylon
088.SFS195N.21	195	bianco	Nylon
088.SFS300P.26	300	blu	Polipropilene
088.SFS300P.21	300	bianco	Polipropilene

Sigilli che nonostante le piccole dimensioni, garantiscono un'ottima tenuta. • Adottano un meccanismo di bloccaggio che rende evidente ogni tentativo di manomissione. • Realizzate in nylon o polipropilene, sono semplici da utilizzare per ogni applicazione. • Marcatura personalizzabile con sistema laser per il più alto livello di sicurezza (indelebile, irrimovibile). In confezione da 1000 pezzi, con numerazione progressiva. • Spazio di bloccaggio: 125/200/300 mm. • Forza di rottura: 21 kg (Nylon), 18 Kg (Polipropilene)



CARTELLINI DI AVVERTENZA

Cartellino "NON METTERE IN FUNZIONE DURANTE LA MANUTENZIONE", in italiano.

Indicano il responsabile dell'applicazione di un dispositivo di lockout e gli operatori autorizzati a rimuoverlo o apporvi modifiche. • I cartellini sono realizzati in **poliestere flessibile** resistente all'acqua, all'olio e alle temperature estreme. • La superficie opaca consente di scrivervi agevolmente con una **penna a sfera o punta in feltro**. • Confezione da 10 cartellini con 10 fascette per cavi.

Fronte / retro del cartellino



Cod. prodotto	Specifiche	Dimensioni (HxL mm)
088.811641	Cartellino	160x75

TARGHETTA CON IMMAGINE



Cod. prodotto	Specifiche	Dimensioni (HxL mm)
088.065501	Laminata - piccola	146x76
088.096222	Laminata - grande	178x76
088.065500	Non laminata - piccola	146x76

Targhette personalizzabili con istruzioni e foto del responsabile al bloccaggio. • Disponibili con laminatura in poliestere. • Fornite con fascette in nylon. • Vendute in confezioni 10 pezzi.

MINI TAG PER INTERRUITORI



Cod. prodotto	Dimensioni (HxL mm)
088.148824	63x51

Mini targhetta fascettabile ad ogni tipo di bloccaggio.

TAG PER CARRELLI ELEVATORI

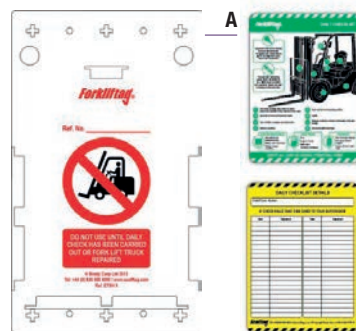

Le etichette per carrelli elevatori sono utili ad illustrare le informazioni di ispezione, per mantenere la massima efficienza dei macchinari e la sicurezza dell'ambiente di lavoro.

Fig.	Cod. prodotto	Specifiche	Dimensioni (HxL mm)	Confezione
A	088.136594	Contenitore porta etichetta		
B	088.806699	Etichetta	193x144	10 pezzi
B	088.806695	Etichetta	193x144	50 pezzi
	088.138385	Kit 10 Etichette + 10 contenitori + 1 penna		

NANO-TAG

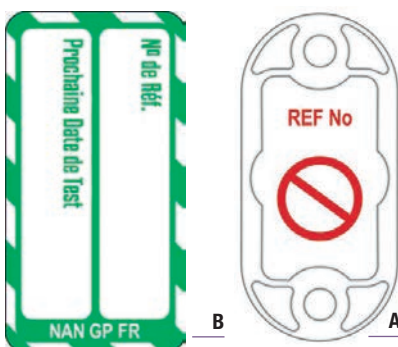

Il sistema di nano-etichettatura evidenzia con facilità lo stato di un sistema. • Ogni etichetta integra di serie chip a bassa frequenza abilitabili RFID.

Fig.	Cod. prodotto	Specifiche	Dimensioni (HxL mm)	Confezione
A	088.833302	Contenitore porta etichetta		
B	088.833334	Etichetta	34x18	20 pezzi
	088.833340	Kit 20 Etichette + 20 contenitori + 1 penna		

TAG PER SCALE E IMPALCATURE



Progettati per resistere alle applicazioni industriali più complesse. • Avvisano dei rischi per l'utilizzatore e dei dispositivi di cui è necessario dotarsi prima dell'uso. • Garantiscono visibilità dello stato delle strutture e relative ispezioni.

Fig.	Cod. prodotto	Specifiche	Dimensioni (HxL mm)	Confezione
A	088.831850	Contenitore porta etichetta		
B	088.806715	Etichetta	164x50	50 pezzi
B	088.806719	Etichetta	164x50	10 pezzi
	088.806711	Kit 10 Etichette + 10 contenitori + 1 penna		



SGABELLO AD ALTA SICUREZZA SGA



Codice prodotto	Nr gradini	Peso Kg
007.SGA.02	2	3,5
007.SGA.03	3	6

Sgabello ad alta sicurezza in alluminio.

- Gradini larghezza 20 cm antiscivolo.
- Struttura in robusto tubolare di alluminio monocorpo.
- H di lavoro max: 2,5 m.

SGABELLO PROFESSIONALE SGP



Codice prodotto	Nr gradini	Peso Kg
007.SGP.2	2	7
007.SGP.3	3	9
007.SGP.3.P	3	11
007.SGP.4	4	13
007.SGP.5	5	15

Sgabello professionale in alluminio anodizzato argento e gradini in acciaio inox.

- Piano in acciaio inox.
- Versione a 3 gradini disponibile con e senza protezione.
- Pratica e robusta vaschetta portaoggetti.
- H di lavoro max: 3 m.

SGABELLO PROFESSIONALE CM





Sgabello ad alta sicurezza in alluminio.

- Gradini larghezza 18 cm antiscivolo.
- Piano di lavoro 40x40 cm.
- H di lavoro max: 3 m

Codice prodotto	Nr gradini	Peso Kg
007.CM.03	3	7,5
007.CM.04	4	10

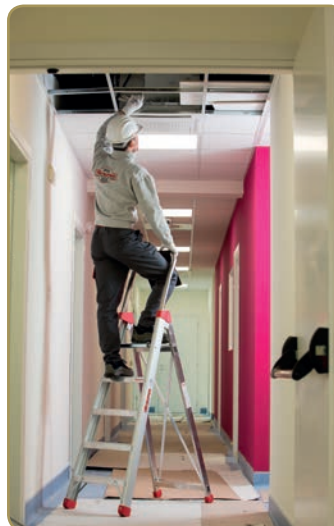
SCALA PROFESSIONALE LADY

Scala in alluminio professionale con gradino da 8 cm ad alta resistenza.

- Sistema di stabilizzazione a croce.
- Fissaggio gradini con tecnologia aeronautica e una maggiore stabilità con le traverse di rinforzo agli angoli.
- Piano di lavoro professionale antiscivolo e montante ergonomico in alluminio ossidato argento
- H di lavoro max: 3,8 m

Codice prodotto	Nr gradini	Peso Kg
007.L4	4	7
007.L5	5	8
007.L6	6	9
007.L7	7	10
007.L8	8	11
007.L9	9	12



SCALA PROFESSIONALE SUPER TELES



Codice prodotto	Nr gradini	Peso Kg	Portata Kg
007.TELES.T4S	8+8	11	150
007.TELES.T5S	10+10	13	150
007.TELES.T6S	12+12	15,5	100

Scala telescopica estendibile, con sistemi brevettati.

- Posizione a Forbice con fine corsa e blocco anti-chiusura
- Posizione a Forbice con fine corsa e chiusura senza blocco
- Posizione estesa con fine corsa e blocco antichiusura accidentale.
- H di lavoro max: 5,8 m.

PIATTAFORMA DI LAVORO SICURA PL



Codice prodotto	Nr gradini	Peso Kg
007.PL.3	3	13
007.PL.4	4	15
007.PL.5	5	15
007.PL.6	6	19

Piattaforma di lavoro sicura.

- Supera il test antiribaltamento laterale UNI EN 131-7.
- Piano di lavoro in acciaio antiscivolo 40x40 cm.
- Modelli PL5 e PL6 dotati di stabilizzatore telescopico laterale.
- Base ergonomica per il superamento di ostacoli a terra.
- H di lavoro max: 4 m.

SCALA MULTIUSO A 3 ELEMENTI



Codice prodotto	Nr gradini	Peso Kg	Portata Kg
007.S3EM.250	7+8+8	21	150
007.S3EM.300	9+10+10	28	150
007.S3EM.350	11+12+12	32	150
007.S3EM.400	13+14+14	36	150
007.S3EM.450	14+15+15	40	150

Scala multiuso a 3 elementi a forbice con sfilo.

- Utilizzabile anche come scala zoppa.
- Dotata di sistema antigancio, sistema di blocco in apertura e base stabilizzatrice maggiorata.
- Profili a sezione rinforzata, spessore 2,5 mm.
- H di lavoro max: 4,5 m

PIATTAFORMA DI LAVORO SICURA PLS



Codice prodotto	Nr gradini	Peso Kg
007.PLS.3	3	19
007.PLS.5	5	24

Piattaforma di lavoro sicura.

- Parapetto alto.
- Regolazione in altezza.
- H di lavoro max: 4,2 m.

SCALA PER MAGAZZINI SMT



Tarama

NEW!

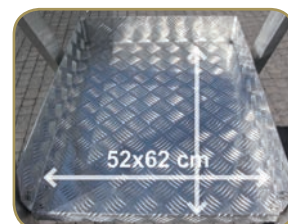

Codice prodotto	Nr gradini	Peso Kg
007.SMT.100	4	18
007.SMT.150	6	30
007.SMT.250	8	37
007.SMT.350	12	45
007.SMT.400	14	50

Scala professionale in alluminio anodizzato argento e gradini in acciaio inox.

- Gradini profondi 15 cm.
- Piano di lavoro in acciaio antiscivolo 52x62 cm.
- Ruote e maniglie per la movimentazione.
- H di lavoro max: 5,9 m.

SCALA A PONTE SP60

Tarama

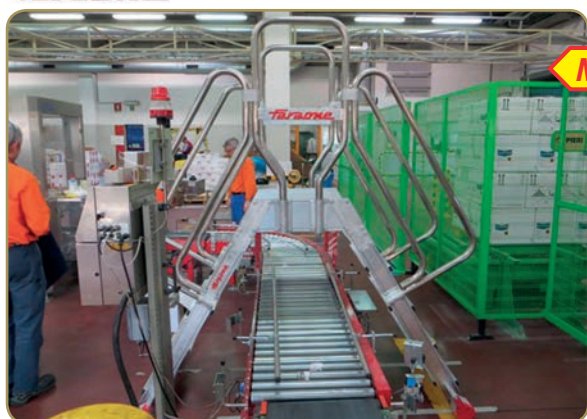

NEW!

Codice prodotto	Nr gradini	Peso Kg
007.SP60.2	2	28
007.SP60.4	4	42
007.SP60.6	6	49
007.SP60.8	8	65
007.SP60.10	10	75
007.SP60.12	12	88

Scala a ponte inclinazione 60° - larghezza 60 cm.

- Gradino profondo 15 cm.
- Piano di lavoro 126x60 cm.
- Parapetto a 3 lati, asportabili singolarmente.
- H di lavoro MAX: 4,9 m.
- Portata: 150 Kg.

SCALA AD ALTA INCLINAZIONE SY50

Tarama



NEW!

Codice prodotto	Nr gradini	Peso Kg
007.SY50.6	6	62
007.SY50.8	8	73
007.SY50.10	10	84
007.SY50.12	12	91

Scala inclinazione 50° - larghezza 80 cm.

- Gradino larghezza 18 cm.
- Piano di lavoro 100x80 cm
- Parapetto a 3 lati, asportabili singolarmente.
- Freno di stazionamento brevettato incluso.
- H di lavoro MAX: 4,53 m.
- Portata: 150 Kg.

ATTREZZATURA SPECIALE PER MANUTENZIONE AUTOMEZZI



NEW!

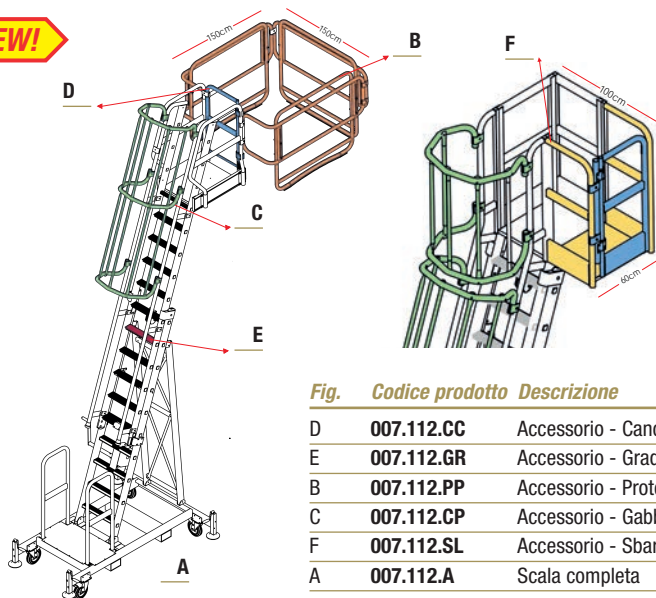

Fig.	Codice prodotto	Descrizione	Portata
D	007.112.CC	Accessorio - CANCELLETTO DI SBARCO	
E	007.112.GR	Accessorio - GRADINO LARGO 6 CM	
B	007.112.PP	Accessorio - PROTEZIONE PERIMETRALE	
C	007.112.CP	Accessorio - GABBIA DI PROTEZIONE	
F	007.112.SL	Accessorio - SBARCO LATERALE	
A	007.112.A	Scala completa	150 Kg

Progettata per garantire la massima sicurezza per la manutenzione in quota di automezzi di grosse dimensioni, con altezze variabili. • Sicura in ogni situazione grazie alla zavorra sistemata alla base e ai piedini regolabili. • Versatile e facile da spostare (Completamente in alluminio). • Altezza regolabile telescopicamente. • Gabbia di protezione a 360°. • Supera il test antiribaltamento laterale previsto dalla Norma Europea UNI EN 131-7. • **H di lavoro regolabile da 2,85 a 4 m.**

SCALE VERTICALI DI SICUREZZA



NEW!



Nuovi moduli per una struttura più sicura. • Sistema standard che si adatta ad ogni misura. • Gradino quadrato 30x30 mm, larghezza 52 cm. • La botola garantisce sicurezza per gli utilizzatori ed evita intrusioni non autorizzate: sicurezza passiva. • Per scale con altezze superiori a 6 mt. si consiglia un modello con pianerottolo.



La scala di sicurezza verticale è prodotta su richiesta. Contattate il nostro ufficio vendite per scegliere la configurazione più adatta alle vostre esigenze.

ATTIVITÀ IN AREE A RISCHIO

SCALE A SBALZO



FARONE

Attrezzature speciali per manutenzione in zone con ostacoli



La scala a sbalzo è prodotta su richiesta. Contattate il nostro ufficio vendite per scegliere la scala a sbalzo più adatta alle vostre esigenze.

SCALE ISOLATE

NEW!



Fig.	Codice prodotto	Descrizione	Gradini	Lunghezza (cm)
A	054.MP602.D	Modello standard	8	241
	054.MP603.D	Modello standard	10	297
	054.MP604.D	Modello standard	14	409
	054.MP605.D	Modello standard	17	493
B	054.MP634.2.D	Modello trasformabile	8+8	270/465
C	054.MP700.1	Sgabello	3	258
	054.MP700.2	Sgabello	4	281
	054.MP700.3	Sgabello	5	304
	054.MP700.4	Sgabello	6	327
	054.MP700.5	Sgabello	7	350

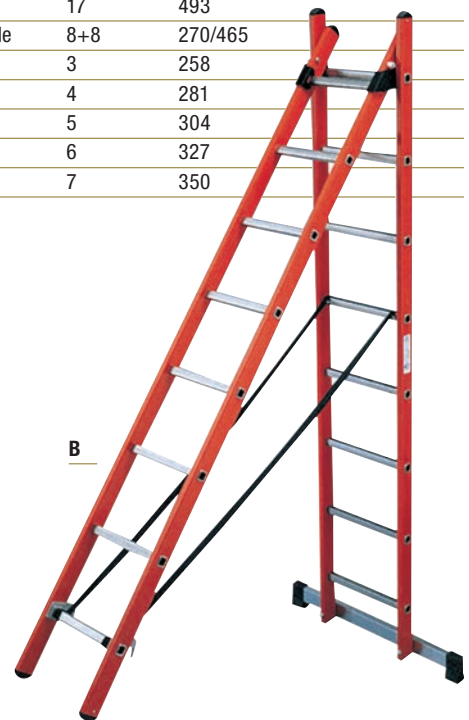

Scale in fibra di vetro/poliestere con isolamento nominale tra 2 gradini dopo l'immersione in acqua: 30000V.
 • Ottima resistenza meccanica alla flessione ed alla torsione, al fuoco, alle intemperie ed agli elementi corrosivi. • Gradini antisdrucciolo in lega d'alluminio. • Conformi EN-131.

GUANTI DIELETRICI ISOLANTI



Codice prodotto	Descrizione	Taglie
054.GP00.MIS	Dielettrici cl.00 Max 500 V	8-9-10-11
054.GP0.MIS	Dielettrici cl.0 Max 1000 V	8-9-10-11
054.GP1.MIS	Dielettrici cl.1 Max 7500 V	8-9-10-11
054.GP2.MIS	Dielettrici cl.2 Max 17 KV	8-9-10-11
054.GP3.MIS	Dielettrici cl.3 Max 26,5 KV	9-10-11
054.GP4.MIS	Dielettrici cl.4 Max 36 KV	10-11

Guanti in lattice naturale per la protezione contro lo shock elettrico per tensioni da 500 a 36000 V. • Forma ergonomica per una buona sensibilità e destrezza. • Consigliabile l'abbinamento ai sottoganti per maggior comfort ed igiene. • Indossare sovraganti per ottenere protezione meccanica.

GUANTI ISOLANTI PROTEZIONE MECCANICA



Codice prodotto	Descrizione	Taglie
054.CGM00.MIS	Dielettrici cl.00 Max 500 V	8-9-10-11
054.Cgm0.MIS	Dielettrici cl.0 Max 1000 V	8-9-10-11
054.Cgm1.MIS	Dielettrici cl.1 Max 7500 V	8-9-10-11
054.Cgm2.MIS	Dielettrici cl.2 Max 17 KV	8-9-10-11
054.Cgm3.MIS	Dielettrici cl.3 Max 26,5 KV	9-10-11
054.Cgm4.MIS	Dielettrici cl.4 Max 36 KV	10-11

Guanti in composito con protezione meccanica, resistenti ad acidi, olio, ozono, basse temperature • Lunghezza 360 mm (410 mm per il codice 054.CGM4.MIS).

SOVRAGANTI E SOTTOGUANTI



Fig.	Cod. prodotto	Descrizione	Taglie
A	054.CG981.MIS	Sovraganto pelle fiore siliconata Classe 00/0	8-9-10-11
B	054.CG991.MIS	Sovraganto in cuoio siliconato Classe 1/2/3/4	8-9-10-11
C	054.CG80.F	Sottoganto in cotone - taglia femminile	-
C	054.CG80.H	Sottoganto in cotone - taglia maschile	-

Sovraganti: da utilizzare per proteggere i guanti isolanti dai rischi meccanici e dall'arco elettrico. • Certificati EN388 - EN420.

CUSTODIE E VERIFICATORE PNEUMATICO

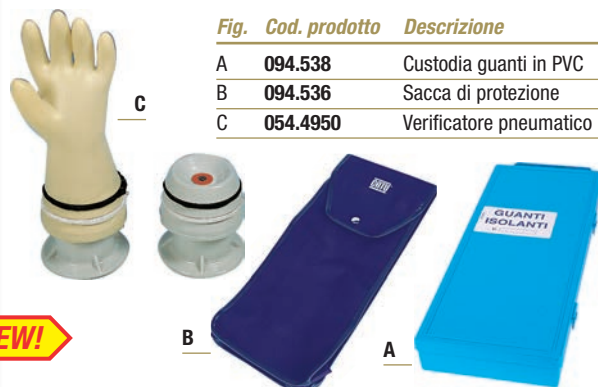

Fig.	Cod. prodotto	Descrizione
A	094.538	Custodia guanti in PVC
B	094.536	Sacca di protezione
C	054.4950	Verificatore pneumatico

Verificatore pneumatico: da utilizzare per il controllo obbligatorio dei guanti prima dell'uso. • **Sacca di protezione:** realizzata in tessuto impermeabile, dotata di passante per cintura o moschettone.

TRONCHETTI E STIVALI ISOLANTI

Fig.	Cod. prodotto	Descrizione	Taglie
A	054.0280.MIS	Tronchetti dielettrici esercizio 10.000 V	39-47
B	054.MV137.MIS	Stivali isolanti 20.000 V	39-48
C	054.MV138	Sovrascarpe isolanti Classe 0 (1000 V)	2(M)-3(L)-4(XL)



Tronchetti: caucciù vulcanizzato foderato in cotone pesante. • Suola anti-sdruciolevole, H totale 29 cm. • **Stivali:** elastomero con supporto interno in tela. • Flessibili e resistenti. • Suola antiscivolo e puntale inox conforme EN 345 - EN ISO 20345. **Sovrascarpe:** indossabili su qualsiasi scarpa, adatti ad utilizzo saltuario e frequente.

ATTIVITÀ IN AREE A RISCHIO

TAPPETI E TELI ISOLANTI

Fig.	Cod. prodotto	Descrizione
A	054.66030	Classe 3 - 26,5 kV - Spessore 3 mm
A	054.66040	Classe 4 - 36 kV - Spessore 5 mm
A	054.66025.20	12 kV - Spessore 3,5 mm - colore nero
A	054.66042.20	20 kV - Spessore 5 mm - colore grigio
B	054.MP35	1,3x25 m - Peso: 11,8 Kg
	054.MP4110	Pinza di fissaggio

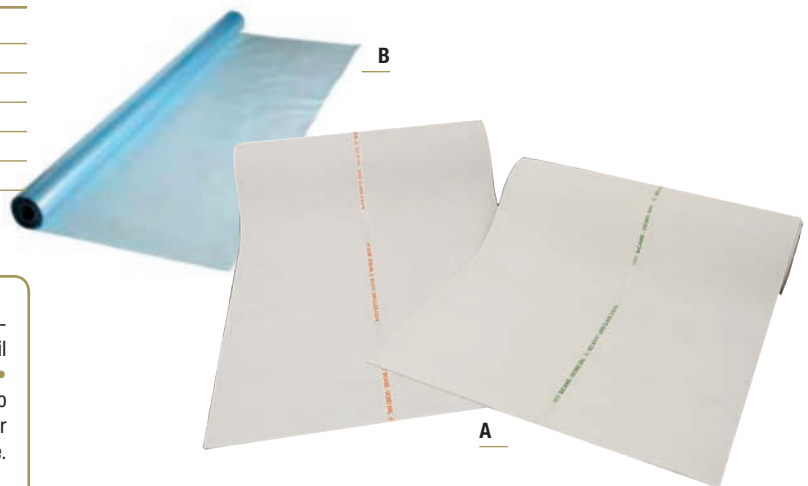

054.66030-054.66040: Tappeto a norma IEC / CEI EN 61111, lati antiscivolo calpestabili, il primo lato con marcature e trama a diamante, il secondo senza scritte e trama andulata per la versione in Classe 4. • **054.66025.20-054.66042.20:** Tappeto a norma IEC EN 60243-1, lato liscio + lato calpestio antiscivolo con trama a coste. • **054.MP35:** Per installazioni < 1000 V, telo vinilico spessore 0,3 mm flessibile, trasparente. • Fissabile con pinze 054.MP4110.

PEDANE ISOLANTI PER INTERNO



Cod. prodotto	Descrizione
054.030	Tensione nominale d'esercizio: 30.000 V - h 260 mm
054.045	Tensione nominale d'esercizio: 45.000 V - h 310 mm

Costruita in materiale plastico rinforzato con fibre di vetro. • Piano di calpestio: 500x500 mm - spessore 4 mm con superficie antiscivolo.

DISPOSITIVO M.A.T. E CORTO CIRCUITO

Kit conforme CEI 61230 composto di 3 pinze serraggio 5-40 mm, 3 conduttori corda di rame 25 mm 0,8 mt, 1 conduttore corda di rame 16 mm 2 mt, 1 morsa di terra, 1 fioretto isolante 1,5 mt smontabile, 1 cassetta metallica.

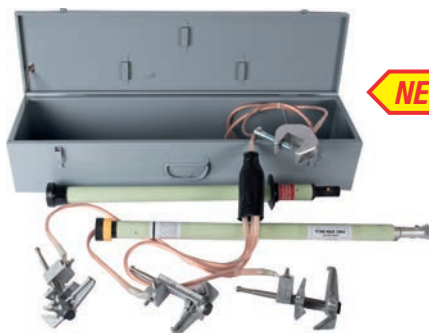

NEW!

Cod. prodotto	Descrizione
054.9658	Per cabine MB/BT fino a 30 kV Icc 13,7 KA x 0,25 s

FIORETTI ISOLANTI



Fig.	Cod. prodotto	Descrizione
A	054.150	Lungh. 1500 m - 30 kV
A	054.200	Lungh. 2000 m - 60 kV
A	054.300	Lungh. 3000 m - 132 kV
B	054.200.1	Lungh. 2000 m - 45 kV

In **figura A**, fioretto di manovra per interno in vetroresina con paramano in gomma. • Elevate caratteristiche elettriche e meccaniche. • In **figura B**, fioretto di salvataggio per interno in poliestere con paramano in gomma. • Braccio curvo in acciaio per agganciare l'infortunato.

RILEVATORE PRESENZA TENSIONE

NEW!



Cod. prodotto	Descrizione
054.5RT9720	Testa rilevatrice + Fioretto telescopico + sacca

Tensione d'esercizio da 5 a 36 kV, sistema integrato di verifica funzionamento. • Un diodo rosso ad alta luminosità si accende in abbinamento ad un segnale sonoro in presenza di tensione.



ATTREZZI ISOLATI 1000 V

NEW!

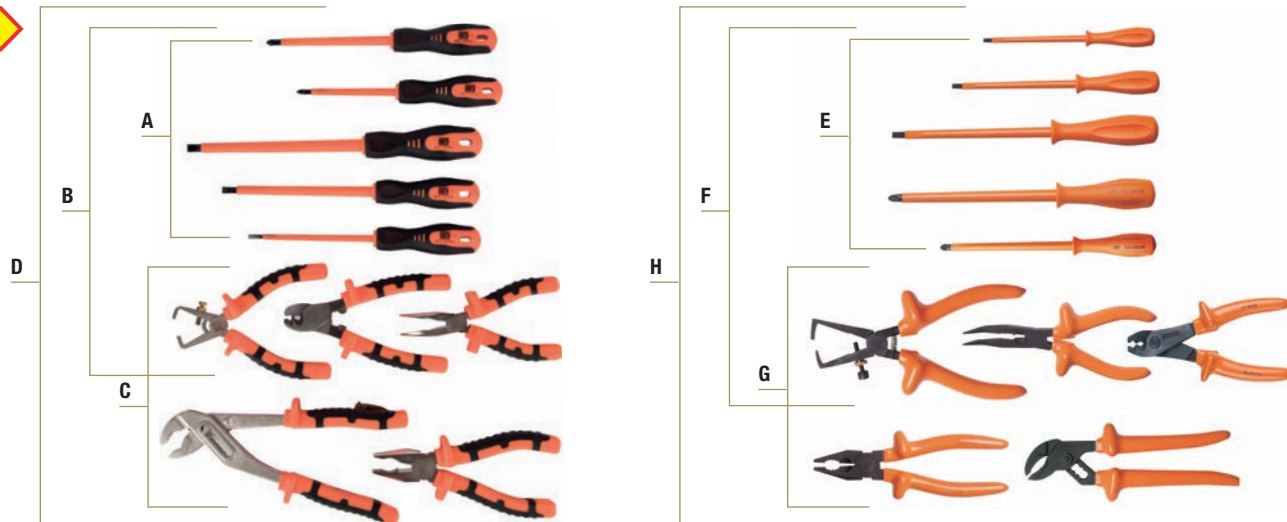

Linea Dualmaterial: gamma di utensili ergonomici bimatereale isolati. • conformi EN / CEI 60900 in acciaio cromato. • Resistenti ed antiscivolo. • **Linea Dual Layer:** Anima in acciaio brunito alta resistenza ricoperta da due strati di materiale isolante. • Conformi EN / CEI 60900.



Fig.	Cod. prodotto	Contenuto	Descrizione
A	054.KIT23	Kit 3 cacciavite lama piatta + 2 POZIDRIV	Linea Dual Material
B	054.KIT24	kit 3 cacciavite lama piatta + 2 POZIDRIV + 3 pinze	Linea Dual Material
C	054.KIT27	Kit 5 pinze	Linea Dual Material
D	054.KIT25	kit 3 cacciavite lama piatta + 2 POZIDRIV + 5 pinze	Linea Dual Material
E	054.KIT03	Kit 3 cacciavite lama piatta + 2 POZIDRIV	Linea Dual Layer
F	054.KIT04	Kit 3 cacciavite lama piatta + 2 POZIDRIV + 3 pinze	Linea Dual Layer
G	54.KIT07	Kit 5 pinze	Linea Dual Layer
H	054.KIT05	kit 3 cacciavite lama piatta + 2 POZIDRIV + 5 pinze	Linea Dual Layer
I	054.M072100E	Forbice da elettricista Lunghezza 132 mm	

ARMADIO DI SALVATAGGIO



Cod. prodotto
054.CZ54

Kit composto di: • cartello "Soccorsi d'urgenza" che guida al primo intervento • fioretto di salvataggio Lungh. 2,05 m 90 kV • rilevatore di tensione flessibile in cima al fioretto • trancia cavi • pedana isolante • guanti, stivali, boccetta di sale per combattere il bloccaggio dei reni (con dettagliate istruzioni per l'utilizzo).

VALIGIA DI SALVATAGGIO



Cod. prodotto
054.CZ53

Kit composto di: • pedana isolante • fioretto telescopico 1,5 m • rilevatore di tensione • trancia cavi • guanti e stivali isolanti • nastro adesivo di delimitazione 100m • cartello di messa in opera • cartello "Soccorsi d'urgenza" che guida al primo intervento. • Tensione massima d'intervento: 24 kV.

ATTIVITÀ IN AREE A RISCHIO

TAPPETI KOSTAPLAN

I tappeti kostaplan a 2 strati in gomma sintetica resistono ottimamente alla punta del saldatore, ai flussanti ed agli acidi. • Strato inferiore conduttivo di colore nero. Lo strato superiore colorato ha una finitura opaca ed una resistenza superficiale da 10^7 a $10^9 \Omega$. • Disponibile il collante per tappeti, conduttivo monocomponente con resistenza superficiale.



NEW!

Cod. prodotto	Tipologia	Descrizione
078.7804.140	Nero conduttivo	Rotolo 60cmx2mmx10m
078.7804.139	Nero conduttivo	Rotolo 90cmx2mmx10m
078.7804.145	Nero conduttivo	Rotolo 120cmx2mmx10m
078.7804.148	Grigio dissipativo/Nero conduttivo	Rotolo 60cmx2mmx10m
078.7804.149	Grigio dissipativo/Nero conduttivo	Rotolo 90cmx2mmx10m
078.7804.150	Grigio dissipativo/Nero conduttivo	Rotolo 120cmx2mmx10m
078.7805.840	Colla per tappeti	16 Kg

CAVETTI DI TERRA



NEW!

Cod. prodotto	Descrizione
078.7804.876	maschio 10mm / cavo 1,8m R=1MΩ / maschio 10mm
078.7804.878	maschio 10mm / cavo 0,15m R=0Ω / maschio 10mm
078.7804.880	maschio 10mm / cavo 4m R=1MΩ / occhiello diam. 4x7mm
078.7804.882	maschio 10mm / cavo 4m R=1MΩ / banana e coccodrillo
078.7804.883	femmina 10mm / cavo 3m R=1MΩ / banana e coccodrillo
078.7804.866	femmina 10mm / cavo 3m R=0Ω / banana e coccodrillo
078.7804.884	femmina 10mm / cavo 3m R=1MΩ / occhiello diam. 4x7mm
078.7804.803	femmina 10mm / cavo spiralato 2,5m R=1MΩ / banana coccodrillo
078.7804.885	femmina 10mm / cavo spiralato 3m R=1MΩ / femmina 10mm
078.7804.886	femmina 10mm / cavo 3m R=1MΩ (bottone) / occhiello diam. 4x7mm

COPRIDITA ESD



NEW!

Codice prodotto	Misura
078.7805.014	M
078.7805.015	L

I copridita dissipativi in lattice offrono una buona sensibilità tattile nella manipolazione dei componenti sensibili alle scariche elettrostatiche. • Resistenza superficiale: $<4 \times 10^9 \Omega$. • Spessore: 76µm. • Confezione 1440 pezzi.

! PROTEZIONE IN AREE ESD. È una scarica elettrica causata dal trasferimento di elettricità statica da un oggetto ad un altro. La carica elettrica si può formare per sfregamento e separazione tra due materiali differenti, ad esempio: per calpestio su pavimenti sintetici, per sfregamento del corpo su indumenti sintetici, per spostamento di contenitori di plastica, per srotolamento di nastro di PVC adesivo. In casi estremi, con umidità relativa inferiore al 20% la carica può raggiungere i 40KV. Questi dispositivi dissipativi prevengono l'accumularsi di queste cariche ed i danni che ne possono scaturire.

SPINA PRELIEVO DI TERRA

NEW!

Codice prodotto

078.7804.874



È un sistema semplice e sicuro per collegarsi alla terra dell'impianto elettrico. • La spina europea del tipo Schuko, in ABS colore giallo.

CINTURINI ESD



NEW!

Cod. prodotto	Descrizione
078.7804.190	Cinturino colore blu, con cavo 2,5m spiralato bottone/banana
078.7804.193	Cinturino colore blu, con cavo 2,5m spiralato bottone/bottone
078.7804.192	Cinturino antiallergico, con cavo 2,5m terminazione banana e coccodrillo
078.7804.188	Cinturino metallico, con cavo 2m terminazione banana e coccodrillo

Cinturini da polso a misura regolabile per la messa a terra dell'operatore. • Una protezione primaria dall'ESD, indispensabile.

COPRITACCHI ESD

NEW!

Codice prodotto

078.7804.200



Usati per collegare a terra il personale mobile, ad esempio nelle aree di magazzino, e comunque dove sia già predisposto un pavimento dissipativo o conduttivo. • Il copritacco è realizzato in nastro di gomma conduttiva ed il collegamento verso l'operatore è ottenuto inserendo la coda del nastro dentro la scarpa o sotto il calzino. • Confezione usa e getta 100 pezzi, utilizzabili al massimo per un giorno.

SCHERMO LANSKIT



NEW!

Codice prodotto	Colore
067.085851	● Verde scuro
067.085853	● Rosso

Schermo mobile in kit di facile montaggio, completo di tenda unica, di spessore 0,4mm altezza 1600 mm, larghezza 1460 mm. • Applicazione: Protezione raggi UV, luce blu e infrarossi, schegge di molatura e metalli in genere, Smerigliatura, Lavorazioni meccaniche. • Conforme DIN EN ISO 25980:2015-01.

SCHERMO LANSFLEX



NEW!

Codice prodotto	Colore
067.086551.E	● Verde scuro
067.086571.E	● Rosso

Schermo mobile equipaggiato di ruote, di spessore 0,4mm altezza 2000 mm, larghezza 2000 mm. • La stabilità è garantita a lungo nel tempo, grazie ai doppi montanti verticali che rendono la struttura molto robusta e resistente. • Applicazione: Protezione raggi UV, luce blu e infrarossi. Schegge di molatura e metalli in genere, Smerigliatura, Lavorazioni meccaniche. • Conforme DIN EN ISO 25980:2015-01.

SCHERMO LANSARC



NEW!

Le tende di protezione Lansarc sono ideali per applicazioni su tutte le strutture già esistenti, si applicano facilmente a tubi di diam. 33,7 mm tramite anelli di metallo, non inclusi. • Sono particolarmente idonee per la separazione di lunghi tratti di corridoi, divisioni di aree di lavoro e per applicazione su reti metalliche per la protezione di impianti automatici.

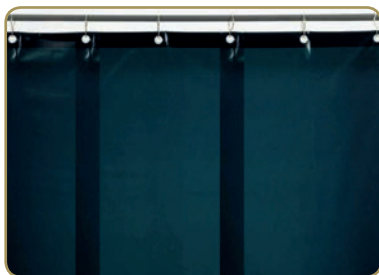

Fig.	Codice prodotto	Colore	Descrizione
A	067.0511.3	● Rosso	1800X1400 MM (LXh)
	067.0791.3	● Verde scuro	1800X1400 MM (LXh)
B	067.014116	● Rosso	TENDA 4 strisce da 570mm (sp.1mm)
C	067.018116	● Verde scuro	TENDA 4 strisce da 570mm (sp.1mm)

ANELLI PER TENDE

NEW!



Codice prodotto
067.098501

Anelli in metallo con aggancio a clip, adatti per appendere tende a striscia su tubo diametro max 1". • Il codice identifica l'anello singolo.

ATTIVITÀ IN AREE A RISCHIO

MOVIMENTAZIONE LAVORATI E SCARTI

PIATTAFORMA CONVERTIBILE

Cod. prodotto

095.FG449700BLA

Carrello convertibile, si trasforma facilmente in una piattaforma per il trasporto di carichi ingombranti • 4 rotelle di cui due girevoli • Configurazioni: piattaforma 61x142 cm (portata 450 Kg) oppure carrello a 2 ripiani 61x91 cm (portata 340 Kg).



CARRELLO PER CARICHI PESANTI

Cod. prodotto Piattaforma

095.FG440658 102X61X101 cm

095.FG443658 133X61X106 cm



Carrello in polietilene rinforzato in acciaio • Punti di fissaggio sagomati e perimetro rialzato per trattenere il carico • 2 ruote bloccabili • Capacità: 900 Kg.

CARRELLO A BORDI RIALZATI

Cod. prodotto Piattaforma

095.FG6450058 99x44x85 cm

095.FG6452058 115x64x85 cm

Carrello in polipropilene con ganci portaoggetti • Portata 226 Kg.



CARRELLO CONVERTIBILE

Cod. prodotto

095.FG430000

Si trasforma da carrello multiuso a piattaforma mobile in pochi secondi • Portata complessiva: 182 Kg • Dimensioni: 115x60x87 cm (multiuso) - 115x60x111 cm (piattaforma).



STAZIONI DI LAVORO



Armadietto in polipropilene con scaffali in schiuma rinforzata in metallo, progettati per la massima durata.

Cod. prodotto	Descrizione	Dimensioni
095.FG451288	Armadietto a 2 ante - portata 226,8 Kg	106x46x98 cm
095.FG451388	Carrello a 4 cassetti - portata 226,8 Kg	103x47x84 cm
095.FG453388	Armadietto 4 cassetti + 1 anta -portata 340 kg	125x68x96 cm

BENNE RIBALTABILI



Ideali per la raccolta generica di rifiuti e per la movimentazione di materiali di medie dimensioni • Rotelle antitraccia, nessuna manutenzione.

Cod. prodotto	Capacità/Portata
095.FG9T1300	0,4 m³/205 Kg
095.FG9T1400	0,4 m³/385 Kg
095.FG9T2200	Coperchio per benne 0,4 m³
095.FG101100	0,6 m³/272 Kg
095.FG101300	0,6 m³/453 Kg
095.FG102800	Coperchio per benne 0,6 m³
095.FG9T1500	0,8 m³/570 Kg
095.FG9T1600	0,8 m³/955 Kg
095.FG9T2300	Coperchio per benne 0,8 m³

CUBE TRUCK



Cod. prodotto	Capacità/Portata
095.FG460800	0,2 m³/136 Kg
095.FG460900	Coperchio per cube truck 0,2 m³
095.FG461200	0,3 m³/181,4 Kg
095.FG461300	Coperchio per cube truck 0,3 m³
095.FG461400	0,4 m³/226,8 Kg
095.FG461600	0,5 m³/226,8 Kg
095.FG461100	0,5 m³/226,8 Kg -autolivellante
095.FG461500	Coperchio per cube truck 0,4-0,5 m³
095.FG461800	0,6 m³/272,2 Kg -autolivellante
095.FG461900	0,6 m³/272,2 Kg

Ideale per la raccolta dei rifiuti di utenze commerciali ed il trasporto di materiali • Telaio in metallo • Coperchio bombato a doppia apertura.



BRUTE VASCHE

Vasche di stoccaggio in polietilene dotate di maniglie e fori di scarico. • Coperchi ermetici a pressione. • Base rinforzata e zigrinata. • Impilabili.

Cod. prodotto	Dimensioni	Capacità
095.FG9S3000	71 X 44 X 27 CM	53LL
095.FG9S3100	71 X 44 X 38 CM	75,5L

STAMPANTE S3100

Con S3100 puoi stampare molti tipi di etichette e segnaletica utili a migliorare la sicurezza e l'efficienza di qualsiasi ambiente di lavoro. • Segnaletica di sicurezza, marcatura di pavimenti, etichette 5S, etichette Lean, etichette per identificare scaffalature, porte, scale, contenitori, beni aziendali ed etichette CLP per identificare sostanze chimiche. • Grazie ai nastri e alle etichette "drop in, non è più necessario eseguire complesse operazioni per posizionare i consumabili. • La stampante legge le informazioni fondamentali dalla cartuccia e le imposta automaticamente in modo che la stampa possa iniziare immediatamente; elaborazione e stampa sono ottimizzate, e **garantiscono la produzione di etichette alla velocità dà di 76,2 mm al secondo**. • Compatibile con le potenti app per etichette della piattaforma Brady Workstation e il software per l'identificazione di locali MarkWare per una maggiore versatilità. • **Tastiera ripiegabile, schermo touch** • Utilizzabile da sola o connessa ad un PC tramite cavo USB e Suite di identificazione locali e sicurezza per Brady Workstation, inclusi • **Mouse in dotazione**.



Cod. prodotto	Dimensioni (HxLxP in mm)
058.198578.C	225 x 305 x 280

NEW!

✓ Include il contratto triennale d'assistenza e manutenzione. I dettagli a pag. 109.

STAMPANTE BBP™31

Cod. prodotto	Specifiche
058.710732.C	Stampante BBP™ 31 con assistenza triennale con MarkWare
058.710737.C	Stampante BBP™ 31 con assistenza triennale senza MarkWare

Grazie alla funzionalità "walk up and print", per stampare basta premere un pulsante. • La scelta **ideale per l'identificazione dei locali, la segnalazione di sicurezza e l'applicazione della metodologia 5S Lean e Kaizen**. • Interfaccia utente con menu facile ed intuitivo, tastiera QWERTY completa e richiudibile, display touch-screen a colori. • **Funzionamento stand alone** ideale per l'utilizzo in campo. • Intuitiva, **semplice da imparare**, estremamente accessibile. • Ideale per l'uso da parte di più operatori. • Compatibile con il potente software per PC MarkWare™, prevede anche driver Windows® per software terzi. • Dimensioni minime di stampa di 13 mm, fino ad un massimo di 100 mm.



✓ Include il contratto triennale d'assistenza e manutenzione. I dettagli a pag. 109.

BBP™35 MULTICOLORE / BBP™37 MULTICOLORE+RITAGLIO

BRADY

Fig.	Cod. prodotto	Specifiche
A	058.143639.C	Stampante BBP™37 con Cutter XY integrato per ritaglio
B	058.143634.C	Stampante BBP™35



Stampante a trasferimento termico BBP™37: estremamente intuitiva e facile da usare è perfetta per la stampa di simboli ed etichette in ambienti industriali.. • Il chip contenuto nei consumabili fa sì che vengano automaticamente riconosciuti e impostati nei Software Brady evitando la necessità di calibrazione manuale e lo spreco di etichette.. • La stampante per etichette BBP™37 può contare su di una completa gamma di etichette prefustellate per applicazioni industriali, di laboratorio, per la marcatura di fili e cavi come anche rotoli continui per la stampa di etichette di sicurezza e segnalazione.. • Impostazione automatica dell'etichetta senza calibrazione. • Sostituzione rapida e facile del materiale grazie alle cartucce di nastri e ai rotoli di etichette drop-in. • Stampa sulla prima etichetta. • Risoluzione di stampa: 300 dpi. • Velocità di stampa: 127 mm/sec. (Max.). • Stampa su etichette prefustellate di larghezza da 12,7 mm a 101 mm. • Stampa di codici a barre. • Dimensioni: 483 x 289 x 362 mm (L x H x P) • Touch screen integrato. • Tastiera integrata. • Connettività: USB, Ethernet, stand alone. • Esegue stampe MULTICOLORE. • Taglierina integrata sul modello BBP™35. • **Stampante dotata di software brady workstation.**

✓ Include il contratto triennale d'assistenza e manutenzione. I dettagli a pag. 109.

INCHIOSTRO R-10000 PER STAMPANTI S3100 E BBP™31, BBP™35, BBP™37

Colore		Altezza (mm) 101
Nero	●	058.118084
Blu	●	058.118085
Verde	●	058.118086
Magenta	●	058.118087
Arancio	●	058.118088
Rosso	●	058.118089
Bianco	○	058.118090
Giallo	●	058.118091



La lunghezza totale del nastro è di 60 mt.
Confezione singola.

INCHIOSTRO R-10000 A PANNELLI PER STAMPANTI BBP™35 E BBP™37



Colore	Pannello 20,3 mm	Colore	Pannello 40,6 mm
Inchostro a 2 pannelli			
● verde	nero/verde 058.140846	● verde	nero/verde 058.140845
● arancio	nero/arancio 058.140847	● rosso/blu	rosso/blu 058.140851
● blu	nero/blu 058.140848	● nero/blu	nero/blu 058.140852
● giallo	nero/giallo 058.140849	● nero/giallo	nero/giallo 058.140855
● rosso	nero/rosso 058.140850	● nero/arancio	nero/arancio 058.140863
● verde/rosso	verde/rosso 058.140857	● nero/rosso	nero/rosso 058.140864

Codice	Colore	Pannello (mm)
Inchostro a 4 pannelli		
058.140867	● ciano/magenta/giallo/nero Processo	20,3mm
058.140866	● nero/rosso/giallo/blu	20,3mm
058.140865	● nero/rosso/blu/arancio	20,3mm
058.140862	● nero/rosso/verde/blu	20,3mm
058.140860	● nero/rosso/giallo/verde	20,3mm
058.140861	● ciano/magenta/giallo/nero Processo	40,6mm
058.140859	● nero/rosso/giallo/blu	40,6mm
058.140858	● nero/rosso/verde/blu	40,6mm

Inchostri a pannelli specifici per l'utilizzo con la stampante BBP37.

Hanno 2 o 4 pannelli di lunghezza diversa per la stampa multicolore sulla stessa etichetta (senza la necessità di cambiare inchiostro tra un colore e l'altro). • Gli inchiostri di Processo si utilizzano per riprodurre i colori mescolati (il risultato finale non è un colore pieno, ma sufficientemente definito per offrire una gamma di colori altrimenti non disponibile).

VINILE B-595 PER STAMPANTI S3100 E BBP™31, BBP™35, BBP™37

Colore	Altezza (mm) 13	Altezza (mm) 29	Altezza (mm) 57	Altezza (mm) 100*	
Bianco	○	058.641321	058.642921	058.645721	058.6410021
Giallo	●	058.641322	058.642922	058.645722	058.6010022
Rosso	●	058.641323	058.642923	058.645723	058.6410023
Blu	●	058.641326	058.642926	058.645726	058.6410026
Verde	●	058.641324	058.642924	058.645724	058.6410024
Arancio	●	058.641327	058.642927	058.645727	058.6410027
Nero	●	058.641329	058.642929	058.645729	058.6410029
Oro	●	058.641339	058.642939	058.645739	058.6410039
Grigio	●	058.641320	058.642920	058.645720	058.6410020
Marrone	●	058.641337	058.642937	058.645737	058.6410037
Viola	●	058.641338	058.642938	058.645738	058.6410038
Trasparente	●	058.641336	058.642936	058.645736	058.6410036

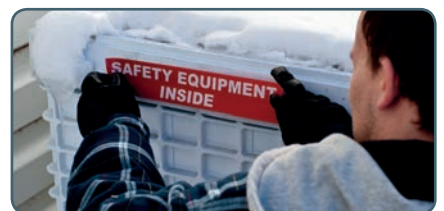

*Unica misura utilizzabile per la funzione di fustella della stampante BBP37.

Il miglior vinile per applicazioni industriali. • Non restringente, durevole, dotato dell'adesivo più performante. • Si adatta a superfici irregolari, curve, ruvide e grezze (blocchi di cemento verniciati, legno grezzo, plastiche texturizzate, tubi rivestiti in carta e tubi verniciati a polvere). • Aderisce a oggetti con superfici a bassa energia (tubi in PVC, plastiche ABS, plastiche riciclate e oggetti realizzati tramite stampaggio a iniezione). • Temperature di esercizio da -40°C a 82°C. • Temperature di applicazione da -18°C a 82°C. • **Garantito 10 anni all'esterno.** • Per tutte le altezze disponibili (100 mm, 150 mm, 178 mm, 200 mm, 250 mm) il nastro ha una lunghezza di 30 mt.



POLIESTERE B-569 PER STAMPANTI S3100 E BBP™31, BBP™35, BBP™37



Altezza (mm)	Altezza (mm)	Altezza (mm)	Altezza (mm)
12,7	29	57	101
Colore	Altezza (mm)	Altezza (mm)	Altezza (mm)
Trasparente	058.117944	058.117943	058.117942
Bianco	058.117989	058.117988	058.117987
Giallo	058.117993	058.117992	058.117991
Rosso	058.117976	058.117975	058.117974
Blu	058.117936	058.117935	058.117934
Viola	058.117972	058.117971	058.117970
Arancio	058.117964	058.117963	058.117962
Verde	058.117948	058.117947	058.117946
Marrone	058.117940	058.117939	058.117938
Nero	058.117932	058.117931	058.117930



Nastro in poliestere B-569 ad alta performance. Ideale per la maggior parte delle applicazioni industriali. • Raccomandato per le superfici in acciaio inossidabile o nickel; **resistente alle alte temperature.** • Temperatura d'esercizio: da -40°C a 100°C. Temperatura minima d'applicazione: -18°C. • Resistenza all'esterno: fino a 3 anni. (resistenza in funzione delle condizioni climatiche, colore ed uso) • Lunghezza: **30,4 m.**

NASTRI E SUPPORTI PER STAMPANTI S3100 E BBP™31, BBP™35, BBP™37

Nastro retro riflettente B-584



Altezza (mm)	Altezza (mm)	Altezza (mm)
29	57	102
Colore	Altezza (mm)	Altezza (mm)
Giallo	058.842822	058.845722
Arancio	058.842827	058.845727
Argento	058.842845	058.845745



Segnaletica retro riflettente che brilla quando colpita dalla luce. • Ideale per **pali e piedistalli situati all'esterno**, attrezzatura cantieristica e da tetto. • Utilizzo raccomandato in situazioni di **scarsa illuminazione o condizioni meteo avverse.** • Riflettività classe 1 (Fed. Spec. L-S-300). • Temperatura di servizio da -40°C a 70°C. • Temperatura di applicazione da -18°C (colori arancio e giallo) / 10°C (argento) fino a 70°C. • Lunghezza nastro **10 mt.**

Nastro magnetico stampabile B-509



Altezza (mm)	Altezza (mm)
64	108
Colore	Altezza (mm)
Bianco	058.117917
Giallo	058.117919

Il materiale più **semplice e rapido da rimuovere e riposizionare.** • Materiale **magnetico** non adesivo con possibilità di **stampa diretta.** • Ideale per applicazioni ove l'identificazione deve essere riutilizzabile e riposizionabile. • Temperatura di servizio da -18°C a 70°C. • Temperatura di applicazione da -18°C a 70°C. • Lunghezza nastro **7,60 mt.**

Supporto non adesivo
Per cartellini B-551

Codice prodotto	Altezza (mm)
058.556321	64
058.558221	83
058.5510721	108

Per cartellini di sicurezza, bloccaggio e generici. • Cartellini non adesivi in poliestere. • **Facili da perforare** con occhielli a pressione opzionali. • Temperatura di servizio da -40°C a 90°C. • Temperatura di applicazione da -18°C a 90°C. • Lunghezza nastro **30,40 mt.**

Nastro fotoluminescente B-526
bradyglo™ ad alta visibilità

Codice prodotto	Altezza (mm)
058.672628	29
058.672657	57
058.6726101	101

Per la segnaletica che brilla nel buio, fino a 10 ore. • Pensata per la segnaletica direzionale e di evacuazione. • **Ideale per la marcatura di interruttori, estintori, attivatori di allarme ed attrezzatura salva vita.** • Materiale classe B secondo la "PSPA Performance Classification". • Temperatura di servizio da -40°C a 60°C. • Temperatura di applicazione da 10°C a 60°C. • Lunghezza **15,20 mt.**

ETICHETTE DI SICUREZZA B-7569 PER STAMPANTI S3100 E BBP™31, BBP™35, BBP™37

Nr di rombi	85 x 55 mm 340 etichette	110 x 75 270 etichette	155 x 105 mm 200 etichette
1	058.121633	058.121639	058.121645
2	058.121634	058.121640	058.121646
3	058.121635	058.121641	058.121647
3	058.121636	058.121642	058.121648
4	058.121637	058.121643	058.121649
4	058.121638	058.121644	058.121650



BRADY

Etichette prestampate personalizzabili GHS/CLP per sostanze chimiche

Etichette vuote pre-stampate con rombi rossi che permettono di ottenere etichette CLP (GHS) a due colori in un solo passaggio di stampa. • 3 dimensioni disponibili da combinare ai 6 layout dei rombi corrispondenti ai moduli già esistenti sul software. • Il vinile B-7569 da interno/esterno è resistente all'umidità, alle sostanze chimiche ed alla manipolazione quotidiana. • Temperatura di esercizio da -20°C a 75°C. • Temperatura di applicazione da 10°C a 75°C.

SOFTWARE BRADY WORKSTATION



BRADY

Brady Workstation SFID SUITE soddisfa tutte le esigenze aziendali in fatto di marcatura.

Include le seguenti funzionalità:

- **Custom Designer:** codici a barre, oggetti collegati, controllo errori etichetta, pedice / apice, strumenti di modifica avanzati e altro ancora.
- **Arrow Tape:** utilizza modelli e layout predefiniti per creare una striscia di frecce ripetute o icone per avvolgere un tubo, mostrando la direzione del contenuto.
- **Import Excel:** consente di importare dati Excel sulle etichette, creando un'etichetta separata per ogni riga sul foglio di calcolo.
- **Express Signs:** basta scegliere un modello, inserire i dati e stampare un segnale personalizzato in pochi minuti.
- **Marcatubi CLP:** per produrre marcatubi conformi agli standard europei CLP.
- **Sequenze:** è possibile creare un'etichetta separata per ciascun valore in una sequenza numerica o alfanumerica.

✓ **VALORE AGGIUNTO: il contratto triennale d'assistenza e manutenzione ASSIST BASE** che Vi mette al riparo da ogni inconveniente, garantendovi i seguenti servizi erogati direttamente dal produttore:

- una manutenzione preventiva annuale
- supporto tecnico telefonico o via mail
- mano d'opera e ricambi (escluse testine di stampa) inclusi
- macchina sostitutiva in caso di riparazione
- in caso di riparazione ritiro e resa a carico Brady
- una manutenzione preventiva annuale (una spedizione a carico Brady e una a carico del cliente)

Una vasta gamma di supporti

La gamma Brady dispone di molteplici soluzioni capaci di risolvere ogni esigenza in fatto di marcatura.

Per ogni altra applicazione particolare, contattate i nostri uffici per individuare il supporto giusto.

MARCATURA SUOLO B-483 TOUGHSTRIPE

BRADY

NEW!



Colore	Altezza 29 mm	Altezza 57 mm	Altezza 75 mm	Altezza 101 mm
Nero	058.139933	058.139932		058.139931
Blu	058.139939	058.139938		058.139937
Verde	058.139936	058.139935		058.139934
Aranco	058.139930	058.139929		058.139928
Rosso	058.139942	058.139941		058.139940
Bianco	058.139950	058.139949	058.139948	058.139947
Giallo	058.139946	058.139945	058.139944	058.139943

I nastri **ToughStripe** sono stampabili con le stampanti BBP35 e BBP37, per ottenere una marcatura efficace e personalizzata. • Dotati di un adesivo ultra aggressivo che consente di applicare le etichette al suolo. • Sono forniti con un rotolo separato di poliestere B-634 per realizzare una sovralaminatura protettiva, da applicare successivamente alla stampa.

MARKING



TRACCIALINEE NEW PERFECT STRIPER

Traccialinee New Perfekt Striper, tracciatore di linee che permette una tracciatura professionale in modo facile e rapido. • **Regolazione della larghezza della linea:** si possono tracciare linee larghe da 5 a 10 cm. • C'è inoltre la possibilità di **tracciare con precisione i tracciaggi fini** (da 3 a 5 cm). • **Nuovo manico ergonomico.** • **Nuovo sistema brevettato:** la bomboletta si posiziona perfettamente e automaticamente nell'apposito supporto. • Ruote larghe per garantire una maggiore stabilità. • **Paravento.** • Freccia regolabile per seguire agevolmente la pre-tracciatura. • **Telaio rinforzato** molto resistente. • Supporto laterale: permette di tracciare linee anche intorno a palette, macchinari, muri, etc. • **Alloggiamento porta bombolette.**

Insieme al traccialinee vengono forniti una scatola di polvere blu ed una corda di tracciatura di 30 m, da utilizzare per la pre-tracciatura. • **GARANZIA DI 10 ANNI**



Cod. prodotto

083.794500



VERNICE PER TRACCIALINEE

Traffic Paint

Vernice speciale per suolo, molto resistente, ad alta pigmentazione e ad **asciugatura rapida:** resiste alla circolazione stradale, alle intemperie e agli idrocarburi. • Vernice senza CFC e senza piombo. • Vendita in confezione da 12 bombolette, che permettono di **tracciare fino a 600 metri lineari** a seconda della larghezza della linea e della natura del suolo. • **Colori disponibili: rosso, blu, grigio, verde, nero, giallo, bianco.** • CONFEZIONE DA 12 BOMBOLETTE da 650 ml ciascuna.

Fig.	Cod. prodotto	Colore	Specifiche
A	083.7200.20	● grigio	Vernice TRAFFIC PAINT
A	083.7200.23	● rosso	Vernice TRAFFIC PAINT
A	083.7200.24	● verde	Vernice TRAFFIC PAINT
A	083.7200.26	● blu	Vernice TRAFFIC PAINT
A	083.7200.29	● nero	Vernice TRAFFIC PAINT
A	083.7202.21	○ bianco	Vernice TRAFFIC PAINT
A	083.7202.22	● giallo	Vernice TRAFFIC PAINT
B	083.7203.21	○ bianco	Vernice TRAFFIC EXTRA
B	083.7203.22	● giallo	Vernice TRAFFIC EXTRA
C	083.7204	● trasparente	Vernice TRAFFIC PROTEKTOR



A



B

Traffic Extra

Vernice speciale per suolo, **resistente per tempi più lunghi rispetto alla vernice TRAFFIC**, grazie ad una **pigmentazione rinforzata.** • Ideale per esterni. • Permettono di tracciare fino a 600 metri lineari a seconda della lunghezza della linea e della natura del suolo. • **Colori disponibili: bianco e giallo.** • CONFEZIONE DA 12 BOMBOLETTE.

Traffic Protektor

Vernice trasparente da applicare sopra alla linea appena tracciata **per aumentarne la durata.** • Ideale per proteggere le linee in luoghi in cui c'è un grosso passaggio di muletti. • Resistente allo sporco. • CONFEZIONE DA 12 BOMBOLETTE



C

DIME ASSORTITE

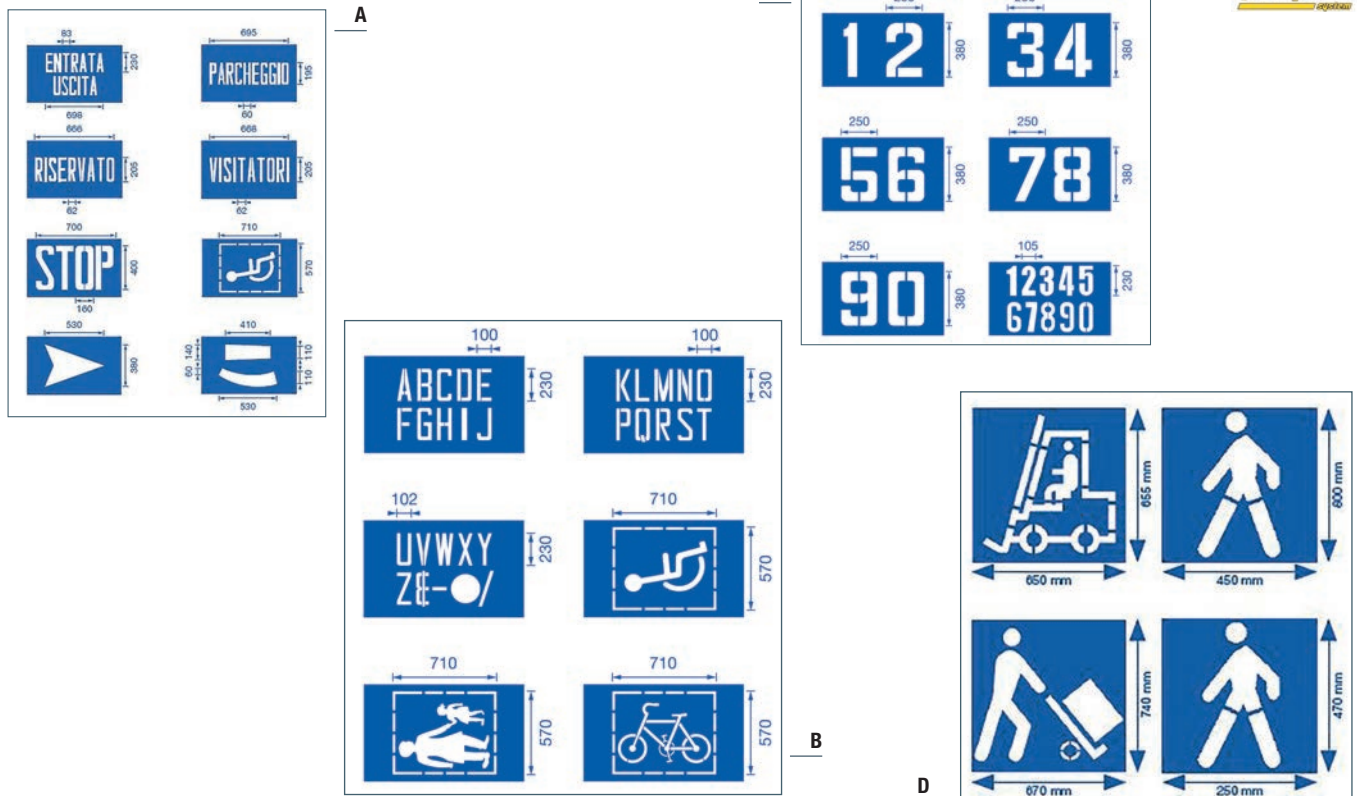

Fig.	Cod. prodotto	Specifiche
A	083.115	Dime - kit parcheggio
B	083.114	Dime - kit numeri
C	083.116	Dime - kit lettere / urban
D	083.117	Dime - kit magazzino

Dime assortite **riutilizzabili**. • Facili da usare. • Realizzate in **cartone rinforzato** di eccellente qualità. • Utilizzabili con le bombolette di vernice TRAFFIC. • Utilizzabili a mano o con l'asta del traccialinee NEW PERFECT STRIPE.



MARKING

ASFALTO SPRAY TRIG A CAP ASPHALT



Primer fissativo. • Spray bituminoso ad alta tenuta che ripara le fessure nei tetti, nelle tubature nelle grondaie... • Si utilizza per fermare le perdite e su ogni prodotto da fonderia: tombini, griglie, grate... • Combatte la ruggine, ferma la penetrazione della muffa, resiste al sale e in generale alla corrosione. • Rimane morbido, compatibile con il PVC. • Bomboletta da 400 ml netti. • Minimo ordinabile 12 pezzi.



NEW!

Codice prodotto
083.0110000S

ASFALTO A FREDDO TRAFFIC ASPHALT

NEW!



Codice prodotto
083.01109000

Asfalto bituminoso a freddo, pronto all'uso, applicabile senza primer e con caratteristiche comparabili a quelle degli asfalti a caldo. • Applicabile anche su superfici umide e con temperature sotto lo zero. • È imballato in fusti che permettono uno stoccaggio prolungato ed evitano la rottura tipica del prodotto imballato in sacchi. • La facilità nel manipolarlo, nel conservarlo e nell'utilizzarlo permettono numerose diverse applicazioni. • Resiste ai cicli di gelo e disgelo e resiste all'utilizzo del sale per disgelo stradale. • Si asciuga rapidamente, consente la circolazione subito dopo la riparazione. • Non aderisce agli pneumatici delle automobili. • Conforme alla normativa XP P18-545 (granulati), NF EN 12697-1 e NF EN 12697-2. • Resa: 20 kg per metro quadrato per centimetro di spessore. • Colore nero. • Fusto da 25 Kg.

MARCATORI

NEW!

Marcatore permanente Edding 300

Per una marcatura **altamente coprente su quasi tutti i materiali**, come ad es. vetro, plastica, legno e metallo.

- Idoneo anche per materiali scuri e trasparenti, con tenuta eccezionale in particolare su superfici lisce, porose e scure.
- Marcatore a vernice con **punta conica 2-4 mm**, vernice permanente, coprente, inodore, con **effetto smalto**.
- Particolarmente resistente allo sfregamento su quasi tutte le superfici.
- Resistente all'acqua e ad asciugatura rapida, resiste a temperature fino a 400 °C (i colori 005, 010, 049, 054 sono ancora visibili fino a 1000 °C).
- **Confezione da 10 pezzi.**



A



C

Marcatore a vernice Edding 8750

Per una marcatura altamente coprente su quasi tutti i materiali, come ad es. vetro, plastica, legno e metallo. **Ideale per superfici unte e polverose.**

- Idoneo anche per materiali scuri e trasparenti, con tenuta eccezionale in particolare su superfici lisce, porose e scure.
- Marcatore a vernice con **punta conica 2-4 mm**, vernice a effetto smalto coprente, altamente permanente.
- Particolarmente resistente allo sfregamento su quasi tutte le superfici.
- Resistente all'acqua e ad asciugatura rapida, resiste a temperature fino a 400 °C (i colori 005, 010, 049, 054 sono ancora visibili fino a 1000 °C).
- **Confezione da 10 pezzi.**



F

Marcatore permanente retrattile Edding retract 11

Marcatore permanente con **punta conica e meccanismo a scatto per l'utilizzo con una sola mano**, inchiostro permanente resistente all'acqua.

- Marcatore permanente senza cappuccio.
- La punta del marcatore esce e si ritrae con una semplice pressione del pulsante sull'estremità del fusto.
- L'innovativa tecnica di chiusura ermetica impedisce al marcatore di seccarsi quando la punta è ritratta.
- Ricaricabile nei colori: nero e verde
- **Confezione da 10 pezzi.**

Marcatore a punta lunga Edding 8850

Per marcare in modo permanente quasi tutti i materiali, come ad es. metallo, pietra, vetro, legno, plastica.

- Un aiuto per il montaggio nei punti difficili da raggiungere a causa di un diametro di foratura ridotto, come ad es. marcature di fori da trapanare durante l'applicazione di uno scaffale.
- Marker o penna con **imboccatura molto lunga e sottile e cappuccio trasparente**, inchiostro speciale permanente.
- Spessore **punta: 0,7 - 1 mm**
- **Confezione da 5 blister.**
- Colore nero.

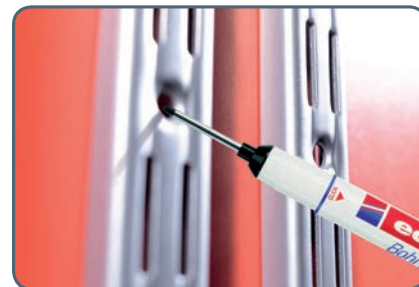

D

Marcatore a vernice Edding 750

Marcatore con **punta conica**, inchiostro permanente **resistente all'acqua**.

- Ricaricabile nei colori nero e azzurro.
- **Confezione da 10 pezzi.**

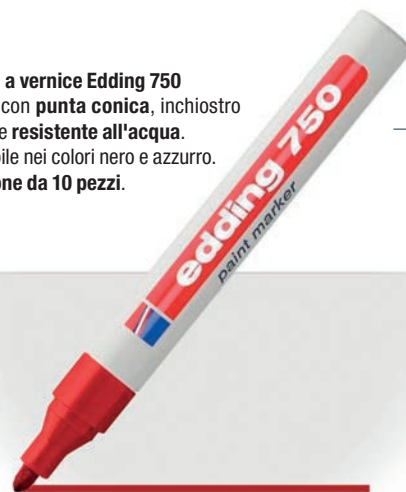

B



Marcatore a cera Edding 950

Ideale per **contrassegnare superfici "impossibili" e materiali sporchi ossidati**.

- Altamente permanente e coprente, resistente alla luce, al calore, all'acqua e allo strofinamento.
- Scrive anche su fondi puliti sott'acqua.
- Spessore **punta: 10 mm.**
- **Confezione da 10 pezzi.**

E

Fig.	Cod. prodotto	Specifiche
A	EDD300C.col	Marcatore permanente Edding 300 Colori disponibili: 001 - 002 - 003 - 004 - 005 - 006 - 007 - 008 - 009 - 010
B	099.EDD750C.col	Marcatore a vernice Edding 750 Colori disponibili: 001 - 002 - 003 - 004 - 005 - 006 - 007 - 008 - 009 - 010 - 049 - 053 - 054 - 055
C	099.EDD8750C.col	Marcatore a vernice Edding 8750 Colori disponibili: 001 - 002 - 003 - 004 - 005 - 006 - 049
D	099.EDD8850	Marcatore a punta lunga Edding 8850 Colori disponibili: nero
E	099.EDD950C.col	Marcatore a cera Edding 950 Colori disponibili: 001 - 002 - 003 - 005 - 049
F	099.EDDR11S.col	Marcatore permanente retrattile Edding retract 11 Colori disponibili: 001 - 002 - 003 - 004

Legenda colori

001 nero	008 viola
002 rosso	009 rosa
003 blu	010 azzurro
004 verde	049 bianco
005 giallo	053 oro
006 arancio	054 argento
007 marrone	055 rame

Nota: Comporre il codice articolo sostituendo "col" con il codice numerico del colore desiderato

COLONNE DIVIDIFOLLA

Diametro del tubo: 50 mm • Testa sagomata con 4 punti di fissaggio ganci • Possibilità di applicare un pannello informativo • Base zavorrata • Peso: 11 Kg • Dimensione: 310 x 950 mm.

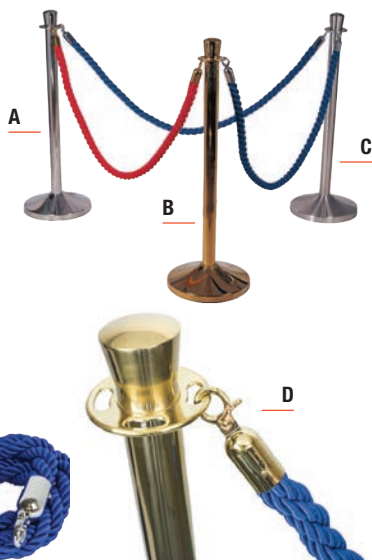

Fig.	Cod. prodotto	Descrizione	Colore
A	080.1730	Colonna Acciaio inox AISI 430	-
B	080.1731	Colonna Acciaio inox AISI 430	Oro
C	080.1732	Colonna Acciaio inox AISI 304	-
	080.1763.col	Cordone con moschettoni inox	-
	080.1764.col	Cordone con moschettoni inox dorati	23 (blu) 26 (bordeaux)
	080.1765.col	Cordone (al metro)	-
	080.1769.inox	Moschettoni inox	-
D	080.1769.gold	Moschettoni dorati	-

COLONNE A NASTRO RETRAIBILE

Colonne con diametro del palo: 63 mm • Lunghezza nastro: 2 mt • Peso: 16 Kg • Dimensioni 360 x 950 • Fissaggi murali con gancio di ricezione, lunghezza nastro 2 mt • Dimensioni 60x12 mm.



Cod. prodotto	Descrizione
080.1700.23	Colonna - Nastro Rosso - H 950 mm
080.1700.26	Colonna - Nastro Blu - H 950 mm
080.1710.26	Colonna - Nastro Rosso - H 1000 mm
080.1733.23	Sistema murale inox - Nastro Rosso
080.1733.26	Sistema murale inox - Nastro Blu
080.1739.23	Sistema murale nero - Nastro Rosso
080.1739.26	Sistema murale nero - Nastro Blu

PALETTI DI DEMARCAZIONE



Cod. prodotto	Descrizione	Colore
080.POST.RB	Colonnina PVC	Rosso/Bianco
080.POST.GN	Colonnina PVC	Giallo/Nero
080.POST.BB	Colonnina PVC	Blu/Bianco
080.CHAIN6.RB	Catena Diametro 6 mm - Lunghezza 25 M	Rosso/Bianco
080.CHAIN6.GN	Catena Diametro 6 mm - Lunghezza 25 M	Giallo/Nero
080.CHAIN6.BB	Catena Diametro 6 mm - Lunghezza 25 M	Blu/Bianco
080.CHAIN6.V	Catena Diametro 6 mm - Lunghezza 25 M	Verde scuro
080.CHAIN8.RB	Catena Diametro 8 mm - Lunghezza 25 M	Rosso/Bianco
080.CHAIN8.GN	Catena Diametro 8 mm - Lunghezza 25 M	Giallo/Nero
080.BASE	Base per paletto - Peso 3 Kg	Nero

NASTRI SEGNALETICI



Cod. prodotto	Descrizione	Colore
082.22002	Larghezza 50 mm	Giallo
082.22008	Larghezza 75 mm	Giallo
082.22902	Larghezza 50 mm	Giallo/Nero
082.22908	Larghezza 75 mm	Giallo/Nero
082.23002	Larghezza 50 mm	Rosso
082.23008	Larghezza 75 mm	Rosso
082.21002	Larghezza 50 mm	Bianco
082.21008	Larghezza 75 mm	Bianco
082.26002	Larghezza 50 mm	Verde
082.26008	Larghezza 75 mm	Verde
082.24002	Larghezza 50 mm	Blu
082.24008	Larghezza 75 mm	Blu
082.31002	Larghezza 50 mm	Rosso/Bianco
082.23108	Larghezza 75 mm	Rosso/Bianco

Nastro adesivo ad alta resistenza al passaggio di uomini e mezzi • Di facile installazione • Nessun tempo di asciugatura • Eccellente durata nel tempo • Incolla su tutte le superfici lisce e pulite • Ideale per uso interno • Materiale adesivo in gomma. • Lunghezza 33 metri.



MARKER DA SUOLO

<i>Cod. prodotto</i>	<i>Descrizione</i>
070.IT0001.BB	Bianco/Bianco
070.IT0001.BR	Bianco/Rosso
070.IT0001.GG	Giallo/Giallo



Collante per fissaggio incluso

NASTRO SEGNALETICO

<i>Cod. prodotto</i>
082.0702



In materiale plastico, colorato a bande alternate bianco/rosso • Lunghezza 200 mt • h 70 mm.

CAVALLETTO PER CARTELLI

<i>Cod. prodotto</i>
080.24161



In materiale plastico, bifacciale richiudibile
 • Cartello "attenzione pavimento bagnato" incluso.

LAMPEGGIATORE CREPUSCOLARE

<i>Cod. prodotto</i>	<i>Descrizione</i>
080.003.I	Lampada
080.006.I	Batteria 6V



Lampeggiatore con attacco per palo, con base in colore fluorescente e interruttore crepuscolare (attiva automaticamente il lampeggiatore all'imbrunire) • **Due batterie necessarie, non incluse.**

RECINZIONE MOBILE

<i>Cod. prodotto</i>
095.FG9S1100



Barriera per uso interno, composta da 16 pannelli articolati, 4 metri di lunghezza • Ruote antitraccia, venduta già assemblata • Peso: 15 Kg.

MINI BARRIERA

<i>Cod. prodotto</i>
080.ALPHABLOC.R



Unico separatore stradale pieghevole, utilizzabile come alternativa più maneggevole e facilmente trasportabile rispetto alle classiche barriere jersey • Il peso di 5.5 kg garantisce maneggevolezza e facilità di trasporto, la possibilità di riempire l'ALPHABLOC™ con 18+ litri d'acqua garantisce massima stabilità anche in condizioni atmosferiche avverse. • Dimensioni: 1000x600 mm • Facilmente trasportabile e ripiegabile.

BARRIERA TITAN

Fig.	Cod. prodotto	Descrizione
A	080.TITAN.S	Piedi Standard
B	080.TITAN.A	Piedi anti-intralcio
C	080.TITAN.H	Piedi anti-intralcio Alta visibilità



Barriere in polipropilene, piedi in PVC riciclato • Dimensioni: 1005x2000 mm (HxL) • Pannello bianco/rosso riflettente conforme EN 12899-1.

BARRIERA WORKGATE

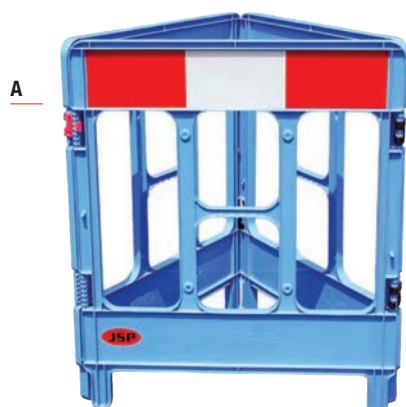

Fig.	Cod. prodotto	Descrizione	Colore
	080.WORKGATE3.R	Sistema a 3 barriere	Rosso
	080.WORKGATE3.G	Sistema a 3 barriere	Giallo
A	080.WORKGATE3.B	Sistema a 3 barriere	Blu
B	080.WORKGATE4.R	Sistema a 4 barriere	Rosso
C	080.WORKGATE4.G	Sistema a 4 barriere	Giallo
	080.WORKGATE4.B	Sistema a 4 barriere	Blu

Barriere in polipropilene, piedi in PVC riciclato • Dimensioni: 1000x840 mm (HxL) • Pannello bianco/rosso riflettente conforme EN 12899-1.



BARRIERA ESTENDIBILE TITAN

Barriere leggere, compatte e flessibili • Struttura in polipropilene, piedi in PVC riciclato • Dimensioni: 1000x3110 mm (HxL) • Larghezza in chiusura: 550 mm.

Fig. Cod. prodotto Colore

A 080.EXPANDER.RB Rosso/Bianco

B 080.EXPANDER.GN Giallo/Nero

080.EXPANDER.BB Blu/Bianco

080.EXPANDER.VB Verde/Bianco

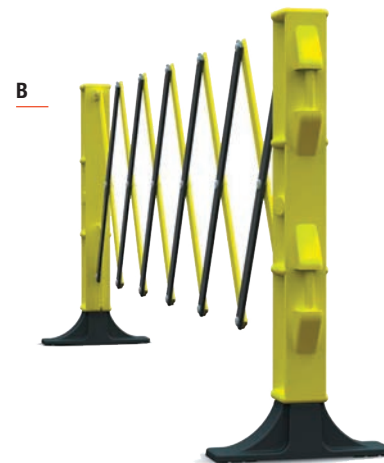
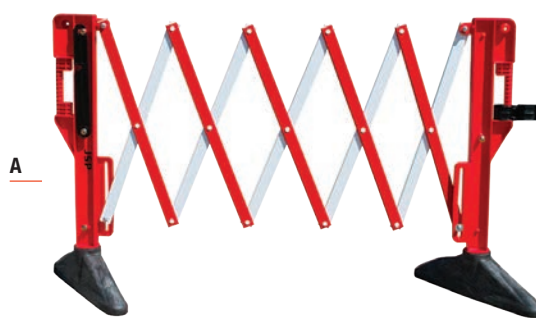

BARRIERA NAVIGATOR

Cod. prodotto

080.NAVIGATORB



Barriere in polietilene realizzate con stampa a soffiaggio • Piedi anti-intralcio e bande riflettenti incluse • Dimensioni: 1010x2000 mm (HxL).

TRANSENNE

Cod. prodotto Descrizione

080.IT0023 220x110 piede mobile

080.IT0024 220x110 piede mobile + banda bianco/rossa 1 lato

080.IT0025 220x110 piede mobile + banda bianco/rossa 2 lati

080.IT0026 Banda bianco/rossa 150x20 - 1 lato

080.IT0027 Banda bianco/rossa 150x20 - 2 lati

080.IT0028 Staffa per montaggio banda bianco/rossa



Nota: per fissare una banda bianco/rossa, sia monofacciale che bifacciale, sono necessarie 3 staffe.

CONO SEGNALETICO

<i>Cod. prodotto</i>	<i>Altezza</i>
080.DOMINATOR50	50 cm (pezzo unico)
080.DOMINATOR75	75 cm (pezzo unico)
080.NAVIGATOR75	75 cm (due pezzi)



Cono in polietilene resistente ai raggi UV - doppia striscia catarifrangente • Base in PVC.

SUPPORTO CATENA

<i>Cod. prodotto</i>
080.CONNECTOR.R



Permette di utilizzare i coni come supporti per catena con cui delimitare un'area.
• Nota: catena a pag. 113.

PALETTO CATARIFRANGENTE

<i>Cod. prodotto</i>	<i>Altezza</i>
080.GLOPOST.75	75 cm
080.GLOPOST.100	100 cm



Paletti ad uso temporaneo o permanente.

PALETTO MOBILE CATARIFRANGENTE

<i>Cod. prodotto</i>	<i>Descrizione</i>
080.SPRINGBACK	h 75 cm
080.UNIBASE	Base PVC



Paletto mobile, torna alla posizione originale dopo l'impatto
• Base non inclusa.

SUPPORTO PER RETE

<i>Cod. prodotto</i>	<i>Descrizione</i>
080.FPOST	Paletto
080.FBASE	Base

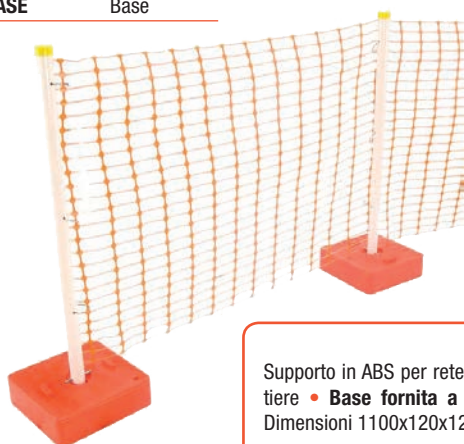

Supporto in ABS per rete da cantiere • Base fornita a parte • Dimensioni 1100x120x120 mm.

SUPPORTO PER RETE

<i>Cod. prodotto</i>
080.JOINPROT



Supporto in ABS per rete da cantiere • Base fornita a parte • Dimensioni 1100x120x120 mm.

PROFILI FLESSIBILI DI PROTEZIONE MULTIUSO IN POLIURETANO



Cod. prodotto	Descr.	Lungh.	Minimo ordinabile
081.40521S	tipo A	1 m	10 pz
081.405215	tipo A	5 m	1 pz
081.40532S	tipo A+	1 m	10 pz
081.40522S	tipo B	1 m	10 pz
081.405225	tipo B	5 m	1 pz
081.40523S	tipo C	1 m	10 pz
081.405235	tipo C	5 m	1 pz
081.40524S	tipo D	1 m	10 pz
081.405245	tipo D	5 m	1 pz
081.40525S	tipo E	1 m	10 pz
081.405255	tipo E	5 m	1 pz
081.405265S	tipo F	1 m	10 pz
081.405265	tipo F	5 m	1 pz
081.405271S	tipo G	1 m	10 pz
081.405275	tipo G	5 m	1 pz
081.40530S	tipo H	1 m	10 pz
081.405305	tipo H	5 m	1 pz
081.40531S	tipo H+	1 m	10 pz
081.40529	tipo R30	1 m	10 pz
081.405295	tipo R30	5 m	1 pz
081.40528S	tipo R50	1 m	10 pz
081.405285	tipo R50	5 m	1 pz
081.40533S	tipo AA	1 m	10 pz
081.40534S	tipo BB	1 m	10 pz
081.40535S	tipo CC	1 m	10 pz

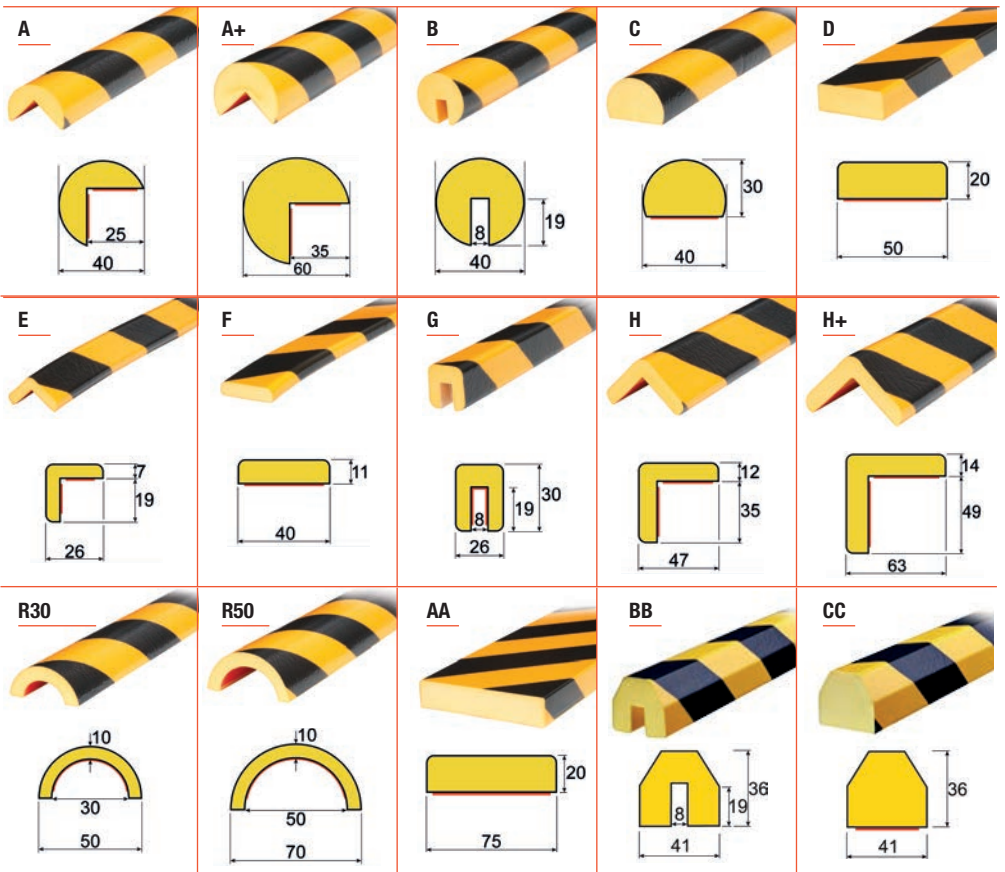

Questi profili in poliuretano espanso senza CFC **prevengono i danni al personale causati da urti accidentali e segnalano le zone pericolose**, all'interno come all'esterno, grazie alla colorazione gialla e nera • Resistono a temperature tra -40 e 100 °C • Autoadesivi, resistono su ogni materiale e non scoloriscono.

PARASPIGOLI KORNER PROTECTOR

Cod. prodotto	Colore
080.097S	Bianco/rosso
080.098S	Nero/giallo
080.099S	Nero/giallo catarinfrangente



Paraspigoli che garantiscono una doppia funzione: la protezione e la segnaletica. **Servono a proteggere sia i supporti sui quali sono fissati, sia le persone e gli oggetti che li urtano**

- La versione catarinfrangente raccoglie la luce e rimane luminescente per alcuni minuti
- Dim (LxPxH): 90x8,5x8,5 cm
- Peso: 2,4 Kg • Indefessibili, indistruttibili e isolanti acustici grazie alla componente metallica interna e al rivestimento plastico estedno. Già forati per un'immediata applicazione.

PARACOLPI PER SCAFFALATURE RACK ARMOUR

Cod. prodotto	Dimensioni	Minimo ordinabile
080.070.SS	600 x 87 mm	20 pezzi
080.070.MS	600 x 100 mm	20 pezzi
080.070.LS	600 x 120 mm	12 pezzi



Eccezionali performance nella **protezione delle scaffalature contro gli urti** • Polietilene ad alta densità (HDPE) con speciali additivi per una grande resistenza meccanica • Ammortizza colpi fino a 2,4 tonnellate riprendendo la forma originale • **Conforme a norme europee e internazionali: FEM 10.2.02, AS4084, DIN EN 15635** • Si aggancia alla struttura e non necessita di fissaggio al suolo

- Completamente riciclabile, svolge la sua funzione fino a temperature di -40°C.

PROTEZIONE ANTIURTO PER USO INTERNO ED ESTERNO

Ringhiere concepite per separare in maniera logica e chiara le persone dalla circolazione di veicoli nelle zone ad alto transito. Sono disponibili in più versioni ed offrono massima sicurezza grazie alla loro costruzione robusta molto resistente resa possibile dall'uso di polimeri ad alta prestazione. Le ringhiere sono disponibili con 2 o 3 correnti. Con possibilità di visibilità al buio.



Barriere di protezione per macchinari ed edifici da impatti che possono essere provocati da carrelli elevatori ed altri mezzi pesanti. Pensate per ambienti caratterizzati da operazioni di carico veloce o da trasporto di carichi pesanti. Resistono all'impatto di un carrello di 3,5 ton lanciato ad alta velocità. Gli elementi flessibili ritornano alla loro forma iniziale dopo l'impatto.

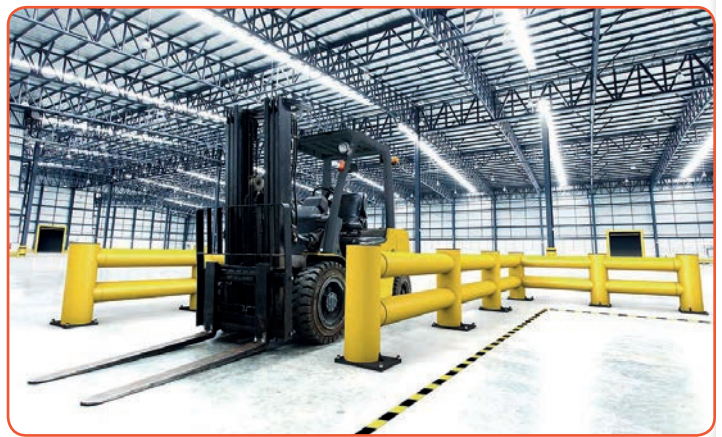

I **piantoni e limitatori d'altezza** prevengono collisioni contro porte e varchi. Realizzati in polimero ad alta prestazione garantisce una capacità di assorbimento dell'energia dell'impatto. Il risultato è che sia i piantoni e limitatori d'altezza che i veicoli coinvolti nella collisione restano indenni.



Ringhiere dotate di porte di sicurezza scorrevoli ed a bandiera, a chiusura automatica. Disponibile una linea di prodotti pensata per scale e piattaforme, realizzata completamente in poliuretano.



SPECCHI PARABOLICI PER USO INTERNO ED ESTERNO



Cod. prodotto	Dimensioni
085.1300	Diametro 30 cm
085.1400	Diametro 40 cm
085.1500	Diametro 50 cm
085.1600	Diametro 60 cm
085.1700	Diametro 70 cm
085.1800	Diametro 80 cm
085.1900	Diametro 90 cm

Specchio convesso per uso esterno • Costruito con materiali ad alta resistenza chimica e meccanica • Specchio in acrilico e visiera in polipropilene rosso resistente ai raggi UV.



Cod. prodotto	Dimensioni
085.4060	40 x 60 cm
085.6080	60 x 80 cm

Specchio ad ampio campo visivo, per uso esterno. Infrangibile • Studiato per la movimentazione di carichi o le manovre di guida nelle aree industriali • Specchio acrilico, guarnizione in PVC.



Cod. prodotto	Dimensioni
085.1003	Diametro 30 cm
085.1004	Diametro 40 cm
085.1005	Diametro 50 cm
085.1006	Diametro 60 cm
085.1007	Diametro 70 cm

Specchio di sorveglianza, per uso interno • Consigliato per l'utilizzo all'interno di negozi, supermercati, portinerie ecc... • Specchio acrilico con guarnizione in PVC. Attacco con snodo regolabile.



Cod. prodotto	Dimensioni
085.3600	Diametro 60 cm
085.3800	Diametro 80 cm
085.3100	Diametro 100 cm

Semisfera di sorveglianza, per uso interno • Consigliata per l'utilizzo all'interno di negozi, supermercati, fabbriche ecc... • Specchio acrilico con guarnizione in PVC. Da applicare a soffitto.

Tutti gli specchi includono l'attacco a palo Ø 60 mm. Sono disponibili a richiesta le staffe a muro in ferro zincato con tubo Ø 60 mm. Versione da murare cod. 085.2010. Versione con fissaggio a tasselli (non inclusi) cod. 085.2011.

PALI TUBOLARI IN FERRO ZINCATO E STAFFA



Cod. prodotto	Lunghezza	Diametro
080.212	1,2 m	48 mm
080.215	1,5 m	48 mm
080.220	2 m	48 mm
080.230	3 m	48 mm
080.233	3,30 m	48 mm
080.236	3,60 m	48 mm
080.2200	2 m	60 mm
080.2250	2,5 m	60 mm
080.2300	3 m	60 mm
080.2330	3,30 m	60 mm
080.2360	3,60 m	60 mm
080.2364	4 m	60 mm
080.23645	4,50 m	60 mm



Cod. prodotto	Descrizione
080.IT0005	Kit staffa 48 mm Universal con bulloneria
080.IT0006	Kit staffa 60 mm Universal con bulloneria

CAVALLETTI E STAFFE PER SEGNALETICA



Cod. prodotto	Descrizione
080.IT0007	Cavalletto stradale a 4 gambe H 94 cm
080.IT0008	Cavalletto stradale a 4 gambe H 115 cm
080.IT0009	Cavalletto stradale a 4 gambe H 130 cm
080.IT0010	Cavalletto stradale a 3 gambe H 100 cm
080.IT0011	Cavalletto per tabelle H max 135 cm + appendice
080.IT0012	Cavalletto per tabelle H max 200 cm + appendice
080.IT0013	Kit bulloneria cavalletto 94 cm per disco diam. 60 cm
080.IT0014	Kit bulloneria cavalletto per appendici
080.IT0015	Kit bulloneria cavalletto 100 CPS per disco diam. 60 cm
080.IT0016	Bulloneria cavalletto 130 cm per disco diam. 90 cm
080.IT0017	Bulloneria cavalletto 130 cm per appendici

I cavalletti da 94, 100, 115 cm sono adatti a dischi segnaletici da 60 cm e triangoli da 90 cm • Il cavalletto da 130 cm è invece adatto a dischi di diametro 90 cm e triangoli da 120 cm.

SUPER MULTI 500 - GALVA PROCAT



Cod. prodotto
083.7206S



Cod. prodotto
083.7208S

Olio lubrificante per sbloccare meccanismi corrosi, arrugginiti o incastrati • Non rovina i metalli, le leghe e le vernici.

Vernice di **galvanizzazione a freddo** • Protegge dalla corrosione e ossidazione e assicura un'eccellente protezione catodica • Utilizzabile come primer sul metallo.

PALETTA PER MOVIERE

Cod. prodotto
080.IT0022



Paletta conforme 403 C.d.S. • Impiegata **per la gestione della circolazione alternata del traffico** • Realizzata in plastica ad alta resistenza contro urti ed agenti atmosferici • Pellicola rifrangente ed impugnatura ergonomica • Diametro 30 cm.

BANDIERINA SEGNALETICA

Cod. prodotto
080.IT0029



Bandierina 60x80 cm rosso fluorescente.

SACCHETTI PER ZAVORRA

Cod. prodotto
080.IT0030
080.IT0031



Sacco zavorra color arancio in PVC - 40x60 cm
• Cod. 080.IT0031 versione con valvola (in figura).

DOSSI RALLENTATORI

Fig	Cod. prodotto	Descrizione
A	070.003003	Rallentatore h 3 cm (48x60x3 cm)
	070.003023.2	Terminale maschio per rallentatore h 3 cm (22x60x3 cm)
	070.003023.1	Terminale femmina per rallentatore h 3 cm (22x60x3 cm)
	070.008.N	Tassello di fissaggio per rallentatore h 3 cm
B	070.005005	Rallentatore h 5 cm (50x90x5 cm)
	070.005025.2	Terminale maschio per rallentatore h 5 cm (27x90x5 cm)
	070.005025.1	Terminale femmina per rallentatore h 5 cm (27x90x5 cm)
	070.009	Tassello di fissaggio per rallentatore h 5 cm
C	070.007007.2	Rallentatore maschio h 7 cm (50x60x7 cm)
	070.007007.1	Rallentatore femmina h 7 cm (50x60x7 cm)
	070.007027.2	Terminale maschio per rallentatore h 7 cm (30,7x60x7 cm)
	070.007027.1	Terminale femmina per rallentatore h 7 cm (30,7x60x7 cm)
	070.010	Tassello di fissaggio per rallentatore h 7 cm a vite esagonale

A



B

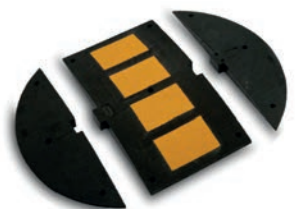

C



Dossi rallentatori in gomma vulcanizzata • Da percorrere alla velocità di **50 km/h (H 3 cm)**, **40 Km/h (H 5 cm)**, **30 Km/h (H7 cm)**
• Approvazione Ministero LL.PP. DM 3195 del 14/11/94.

ANTISDRUCCIOLO

Safety-Walk™ 3M™

3M

Pellicola antiscivolo Safety-Walk™ 3M™ costituita da granuli abrasivi aggregati da resine sintetiche ad un supporto in poliestere.

Applicazioni: **indicato per tutte le superfici lisce soggette ad intenso traffico.** • Consigliato per scale, rampe, piattaforme e ingressi se situati all'interno, oltre a carrelli, montacarichi, pedane di macchinari.

(Fig. A)



A

Codice prodotto	Descrizione	Dimensioni (H x L)	Colore
071.031	Strisce preformate	19 x 610 mm	Nero
071.0331	Rotolo	25 x 18,2 mm	Nero
071.0331.1	Rotolo	25 x 18,2	Trasparente
071.0332	Rotolo	50 x 18,2	Nero
071.0333	Rotolo	100 x 18,2	Nero
071.0334	Rotolo	150 x 18,2	Nero
071.0335	Rotolo	300 x 18,2	Nero
071.0350	Conformabile - Rotolo	50 x 18,2	Nero
071.0351	Conformabile - Rotolo	100 x 18,2	Nero
071.0352	Conformabile - Rotolo	600 x 18,2	Nero

Fig.	Cod. prodotto	Descrizione	Formato
	071.778	Rivestimento antiscivolo Scotch Clad. Spatolabile	5 litri
	071.776	Primer per Safety walk (escluso conformabile e rivestimento)	Latta 1 litro
B	071.0036	Primer per Safety walk (escluso conformabile e rivestimento)	Tubetto 150 ml
C	071.0077	Primer spray	500 ml



B

Primer per la preparazione del fondo antiscivolo sul quale devono essere posati i prodotti Safety-Walk™ 3M™.



C

Primer spray per la preparazione del fondo antiscivolo sul quale devono essere posati i prodotti Safety-Walk™ 3M™. Resa: 7,5 mq circa.

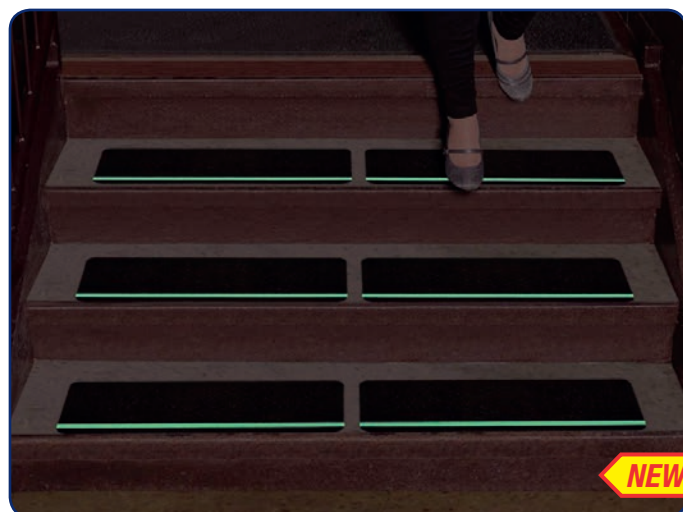

NEW!

Una volta caricate con una fonte luminosa, le **strisce fotoluminescenti**, unite alla superficie abrasiva, aiutano a trovare la strada in sicurezza.

3M

Le **strisce nero/gialle** avvisano della necessità di procedere con cautela, mentre la superficie abrasiva previene il pericolo di scivolamenti e cadute.



NEW!

Codice prodotto	Descrizione	Dimensioni (H x L)
071.34445	Safety walk rotolo fotoluminescente	mm 50 x m 9,14
071.34450	Safety walk rotolo fotoluminescente	mm 76 x m 9,14
071.34453	Safety walk rotolo fotoluminescente	mm 100 x m 9,14
071.39159	Safety walk rotolo fotoluminescente	mm 150 x m 9,14
071.32800	Safety walk rotolo strisce diagonali nero/giallo	mm 25 x m 18,2
071.32815	Safety walk rotolo strisce diagonali nero/giallo	mm 50 x m 18,2
071.39131	Safety walk rotolo strisce diagonali nero/giallo	mm 100 x m 18,2
071.39134	Safety walk rotolo strisce diagonali nero/giallo	mm 150 x m 18,2
071.39137	Safety walk rotolo strisce diagonali nero/giallo	mm 300 x m 18,2
071.32816	Safety walk rotolo strisce diagonali nero/giallo	mm 600 x m 18,2



TAPPETO ANTISCIVOLO/ANTIFATICA WORKSTATION



COBA
europe

Tappeto antiscivolo con proprietà defaticanti realizzato in PVC intrecciato in ambo i sensi (riduce lo scivolamento), con **bordi di sicurezza gialli**. • Trama aperta che intrappola i detriti. • Colore nero.

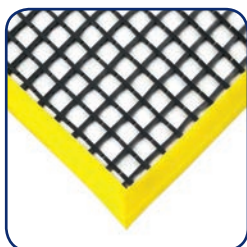

Codice prodotto	Dimensioni (m)
071.0415	0,6 x 1,2
071.0416	1 x 1,5
071.0417	1,2 x 1,8

PAVIMENTO DEFATIGANTE SOLID FATIGUE STEP

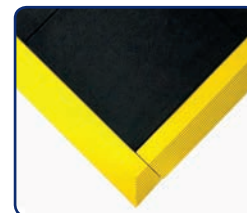

COBA
europe

Pavimento modulare defaticante composto da una miscela di gomma naturale e nitrile. • Può sopportare **temperature fino a 160°C** e colature di vetro fuso. • Buona resistenza allo scivolamento.

Codice prodotto	Descrizione
071.0430	Piastrella m: 0,9 x 0,9, colore nero.
071.0435.F	Bordo di finitura con angolo integrato giallo, femmina.
071.0435.M	Bordo di finitura con angolo integrato giallo, maschio.

PAVIMENTO DRENANTE IN PVC FLEXI-DECK

Pavimento componibile flessibile in PVC, ideale per uso industriale. • I fori consentono il drenaggio di liquidi e detriti. • Superficie antiscivolo. • **Resiste alla maggior parte di oli e prodotti chimici**. • Facilmente pulibile, anche in lavastoviglie industriali.

Codice prodotto	Descrizione
071.0405.95	Piastrella cm 30x30 colore nero. Si acquistano a multipli di 9 pezzi.
071.04050.F	Bordo di finitura femmina colore nero. Confezione da 3 bordi.
071.04050.M	Bordo di finitura maschio colore nero. Confezione da 3 bordi.
071.040505	Angolo di finitura colore nero.. Si acquistano a multipli di 4 pezzi.
071.0406.95	Piastrella cm 30x30 colore grigio. Si acquistano a multipli di 9 pezzi.
071.04060.F	Bordo di finitura femmina colore grigio. Confezione da 3 bordi.
071.04060.M	Bordo di finitura maschio colore grigio. Confezione da 3 bordi.
071.040605	Angolo di finitura colore grigio. Si acquistano a multipli di 4 pezzi.

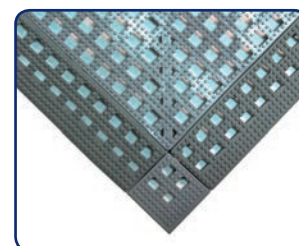

COBA
europe

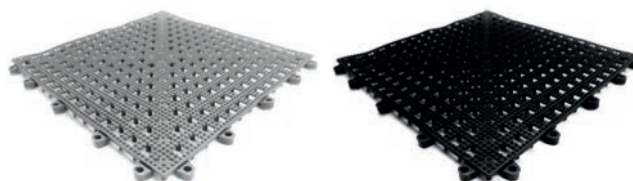

TAPPETO DEFATIGANTE OTHOMAT RIBBED

Tappeto defaticante in schiuma di PVC, a strato singolo con superficie rigata. • Ideale per **uso medio-leggero** in ambienti interni asciutti. • Isola dal freddo dei pavimenti in cemento.

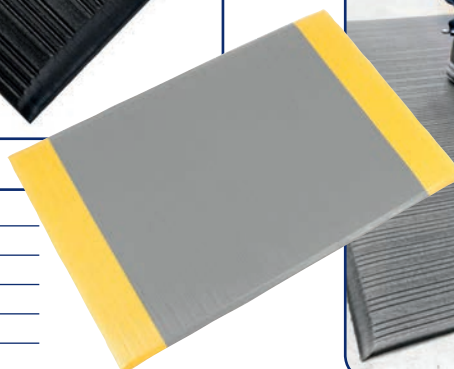
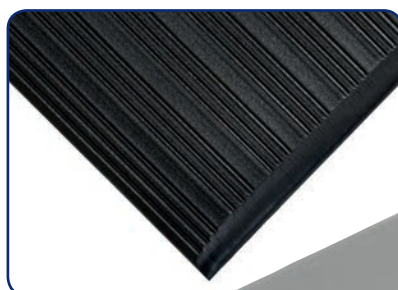

COBA
europe

Codice prodotto	Dimensioni (m)	Spessore	Colore
071.0470	0,6 x 0,9	0,9 mm	grigio
071.0471	0,9 x 1,5	0,9 mm	grigio
071.0472	0,9 x 18,3	0,9 mm	grigio
071.0480	0,6 x 0,9	0,9 mm	grigio/giallo
071.0481	0,9 x 1,5	0,9 mm	grigio/giallo
071.0482	0,9 x 18,3	0,9 mm	grigio/giallo

TAPPETO DISSIPATIVO/ANTIFATICA COBASTAT

Tappeto per **proteggere gli operatori dall'accumulo di elettricità statica.**

- Superficie di appoggio antifatica per un maggior comfort.
- Messa a terra tramite un perno maschio da 10 mm (massime prestazioni se connesso con cavo di messa a terra).
- Resistenza effettiva: 1 x 109Ω a 1 x 1010Ω.



COBA
europe

Fig.	Codice prodotto	Dimensioni (m)
	071.0408	0,9 x metro lineare (massimo 18,3)
	071.0408.09	0,6 x 0,9
	071.0408.15	0,9 x 1,5
	071.0408.183	0,9 x 18,3
A	071.0409	3

Cavo di terra per tappeti dissipativi. Connettore femmina da 10 mm su ciascuna estremità, per collegamento a tappetino e spina di messa a terra. • Dotato di resistore integrato da 1 meg Ω.

TAPPETO ANTISCIVOLO/ANTIFATICA DECKPLATE



COBA
europe



Tappeto antiscivolo con superficie resistente all'usura, in PVC, con finitura a diamante. • **Superficie calpestabile autoestinguente, resistente a molti composti chimici.** • Cuscino in schiuma con funzione antifatica. • Bordi gialli a rampa. • Colore nero/giallo

Codice prodotto	Dimensioni (m)
071.0490	0,6 x 0,9
071.0491	0,9 x 1,5
071.0492	0,9 x 3
071.0493	0,9 x 6

WORK DECK

ergodyne



Pedana componibile in polietilene. • Presenta un disegno che favorisce la cattura dello sporco ed il drenaggio dei liquidi, oltre ad essere confortevole al calpestio. • Isola dal contatto diretto col suolo e **resiste al passaggio di carrelli e camion** (carico di 40000 kg/mq). • Spessore 25mm, Colore nero.

Codice prodotto	Dimensioni (cm)	Peso
071.WD020001	Pedana modulare m 0,6 x 1,2	3,45
071.WD020002	Giunzione m 0,6 x 0,12	0,3
071.WD020003	Angolare mm 112x112	0,05

KNEE SAVER

Riduce il dolore alle ginocchia ed alla zona lombare della colonna vertebrale dovuto ad attività che prevedono il mantenimento prolungato di una posizione inginocchiata. • Questa tavoletta è realizzata in PVC e nitrile, per coniugare **leggerezza** (solo 450 g) e **resistenza a diverse sostanze chimiche ed olii.** • Un pratico incavo sagomato ne permette un agevole trasporto. • Colore nero.

COBA
europe



Codice prodotto	Dimensioni (cm)
071.0404	53 x 36 - spessore 25 mm

TAPPETO ADESIVO PULISCISUOLE



3M

Codice prodotto	Dimensioni (cm)
071.81760	60x115 cm

Il Tappeto 3M™ Nomad™ Ultra Clean 4300 è un tappeto cattura polvere, usa e getta, **composto da 40 fogli** dotati di un rivestimento adesivo sensibile alla pressione. • La superficie altamente adesiva **rimuove polvere e particelle dalle suole delle scarpe** e dalle ruote dei carrelli. • Quando lo strato superiore viene contaminato, viene semplicemente rimosso per esporre il successivo strato adesivo pronto per l'uso immediato. • Il tappeto può essere poggiato direttamente su qualsiasi pavimentazione pulita ed essendo sottile non necessita di bordi o cornici. • È stato pensato per la protezione di aree dove pulizia e igiene rappresentano fattori critici.



GINOCCHIERE 200

ergodyne **Codice prodotto**

055.00200

Ginocchiere economiche realizzate in copolimero leggero che garantisce estrema leggerezza e consente di indossarle tutto il giorno senza provare alcun fastidio. • **Taglia regolabile** grazie al cinturino dotato di anello di fissaggio. • Si puliscono con un panno umido. • Vendute al paio. • Colore: nero.

GINOCCHIERE 230

ergodyne **Codice prodotto**

055.00230

Modello in Cordura® con fodera interna in Ultrilure® che consente alla pelle di rimanere fresca ed asciutta. • Fascia elastica, in tessuto molto resistente, che **consente di lavorare su superfici delicate**. • Chiusura a ganccio di facile regolazione. • Si puliscono con un panno umido. • Taglia: unica regolabile. • Vendute al paio. • Colore: nero.

GINOCCHIERE 335

ergodyne **Codice prodotto**

055.00335

Progettate ergonomicamente per ridurre le sollecitazioni da contatto ed i punti di pressione. • **Utilizzo su superfici dure, scivolose o abrasive**. • Fodera in Ultrilure®, antibatterico. • Imbottitura in neoprene. • Calotta in gomma anti-scivolo per una presa più stabile e sicura. • Si puliscono con un panno umido. • Taglia: unica regolabile. • Vendute al paio. • Colore: nero.

GINOCCHIERE 355

ergodyne **Codice prodotto**

055.00355

Ginocchiere con **sistema a gel iniettato + schiuma in PU** per un comfort durevole. • Fettuccia inferiore e cinghie elastiche superiori. • Calotta in plastica anti-scivolo per restare in posizione. • Taglia: unica regolabile

GINOCCHIERA PROFLEX

ergodyne **NEW!****Codice prodotto**

055.00357.NEW

Ginocchiera dal **design corto per una ottimale mobilità in ginocchio**. • Costruita in gomma anti-scivolo ed imbottitura in gel e spugna EVA. • Cinghie elastiche e clips in materiale plastica per una perfetta tenuta. • Design brevettato. • Si puliscono con un panno umido • Taglia: unica regolabile. • Vendute al paio.

GOMITIERA 500

Codice prodotto

055.00500.mis

Strumento particolarmente efficace per ridurre i rischi di dolorose tendiniti e di altri disturbi traumatici cumulativi. • La **manichetta in neoprene rivestita in nylon** garantisce un sostegno moderato quando l'avambraccio è in posizione di riposo e più stretto durante il lavoro. • Lavabile in lavatrice. • Colore grigio.

ergodyne 

Guida alla scelta del modello. Questa gomitiere è disponibile in 4 taglie (S-M-L-XL). Sostituite al suffisso "MIS" il codice corrispondente alla vostra necessità:

• Taglia - 1: XS/S. 2: M. 3: L. 4: XL.

Esempio. Polsiera taglia L. Codice identificativo: 055.00500.3.



FASCIA ELASTICA DA POLSO

ergodyne **Codice prodotto**

055.60400.N

Modello universale a chiusura unica per un supporto moderato. • Tessuto elastico resistente che migliora l'indossabilità, garantendo **comfort e durata**. • Lavabile in lavatrice in acqua fredda, asciugatura all'aria. • Taglia unica. • Colore: nero.

POLSIERA 4020

Codice prodotto

055.04020.MIS

In neoprene, per meglio conformarsi al polso ed alla mano. • **Fori di ventilazione interni**. • Limita i movimenti del polso verso il basso. • Allevia la pressione sul nervo mediano. • Lavabile in lavatrice.

ergodyne 

Guida alla scelta del modello. Questa polsiera è disponibile in 4 taglie (XS/S-M-L-XL) e nelle versioni per mano destra e sinistra. Sostituite al suffisso "MIS" il codice corrispondente alla vostra necessità: • Taglia - 0: XS/S. 2: M. 3: L. 5: XL. • Versione - L: sinistra. R: destra. Esempio. Polsiera taglia XS/S, per mano destra. Codice identificativo: 055.04020.0R.

SUPPORTO LOMBARE PROFLEX® 100

Codice prodotto

055.0100.MIS

Robusto tessuto con fibre di gomma che permettono al supporto di rimanere in posizione. • Bretelle in maglia elastica regolabili. • Il tessuto a contatto del corpo è in **Spandex®: leggero e permette la traspirazione**. • Chiusura in due stadi con regolazione. • Lavabile in lavatrice. • Colore nero.

ergodyne 

Guida alla scelta del modello. Questo supporto lombare è disponibile in 5 taglie (S-M-L-XL-2XL). Sostituite al suffisso "MIS" il codice corrispondente alla vostra necessità: • Taglia - 1: S. 2: M. 3: L. 4: XL. 5: 2XL. Esempio. Supporto lombare taglia XL. Codice identificativo: 055.0100.5

POLSIERA 4000

Rinforzo con apertura centrale brevettata per alleviare la pressione sul nervo mediano, seguire la naturale conformazione del polso e limitarne i movimenti verso il basso. • **Fodera antibatterica** che elimina l'umidità dalla pelle, evitando la formazione di odori e batteri. • Indicatore a "linea rossa" che assicura una corretta posizione della mano e del polso.

ergodyne **Codice prodotto**

055.04000.MIS

Guida alla scelta del modello. Questa polsiera è disponibile in 2 colori (Nero e beige), in 4 taglie (S-M-L-XL) e nelle versioni per mano destra e sinistra. Sostituite al suffisso "MIS" il codice corrispondente alla vostra necessità:

- Colore - N: nero. T: beige. • Taglia - 1: S. 2: M. 3: L. 4: XL.
- Versione - L: sinistra. R: destra.

Esempio. Polsiera colore beige, taglia L, per mano destra. Codice identificativo: 055.04000.T3R.

SUPPORTO LOMBARE PROFLEX® 1650

Codice prodotto

055.01650.MIS

Supporto lombare realizzato in tessuto elastico. • **Chiusura unica a strappo** e supporti realizzati in polipropilene, non conduttivi. • Tessuto realizzato con fibre in gomma che permettono al supporto di mantenere la posizione; le bretelle sono regolabili. • Lavabile in lavatrice. • Colore nero.

ergodyne 

Guida alla scelta del modello. Questo supporto lombare è disponibile in 8 taglie (XS-S-M-L-XL-2XL-3XL-4XL).

Sostituite al suffisso "MIS" il codice corrispondente alla vostra necessità:

- Taglia - 0: XS. 1: M. 2: L. 3: XL. 4: XS. 5: M. 6: L. 7: XL.

Esempio. Supporto lombare taglia M. Codice identificativo: 055.011650.1

SUPPORTO LOMBARE PROFLEX® 1100 SF

Codice prodotto

055.01100.MIS

Robusto tessuto con fibre di gomma che, in abbinamento alla tecnologia brevettata **StickyFinger®**, **mantiene il supporto nella corretta posizione**. • Il tessuto a contatto è rivestito in Spandex®, che favorisce la traspirazione. • Bretelle in maglia elastica, regolabili. • **Chiusura a velcro regolabile**. • Lavabile in lavatrice. • Colore nero.

ergodyne 

Guida alla scelta del modello. Questo supporto lombare è disponibile in 5 taglie (S-M-L-XL-2XL).

Sostituite al suffisso "MIS" il codice corrispondente alla vostra necessità:

- Taglia - N1: XS. N2: S. N3: M. N4: L. N5: XL.

Esempio. Supporto lombare taglia S. Codice identificativo: 055.01100.N2



! Guida alla scelta del vostro cutter di sicurezza

Rispetto alle comuni taglierine a lama fissa, i cutter Martor sono dotati di sistemi di sicurezza che riducono drasticamente la possibilità del contatto accidentale con le lame, scongiurando di fatto la possibilità di ferimento.

I **requisiti minimi** a cui ogni taglierina deve rispondere per essere considerata "cutter di sicurezza" sono:

- Protezione del bordo della lama quando il cutter è fuori controllo;
- Cambio lama sicuro senza alcun rischio di taglio;
- Corpo ed impugnatura progettati per essere sicuri anche quando riposto;
- Lama montata solidamente

Scegliete il cutter giusto per le vostre esigenze verificandone il grado di protezione.



LAMA RETRATTILE SEMPLICE

Non appena si inizia a praticare il taglio, l'utilizzatore lascia il cursore: la lama rimarrà al suo posto per tutta la lunghezza del taglio. Perdendo il contatto con la superficie, la lama rientrerà automaticamente.



LAMA RETRATTILE AUTOMATICA

Speciale meccanismo automatico che consente il rientro automatico della lama non appena quest'ultima perde il contatto con la superficie di taglio, anche se l'utilizzatore mantiene la pressione sul cursore.

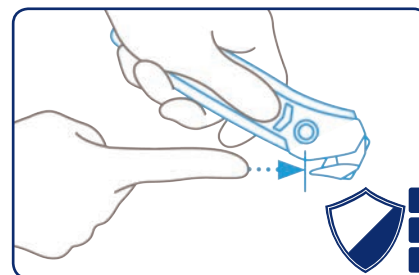

LAMA PROTETTA

Il telaio specifico di questi cutter garantisce funzionalità e massima protezione da lesioni da taglio per cose e persone.

La conformità alle regole applicabili di sicurezza è confermata dal simbolo "GS": prodotti "testati per la sicurezza dal comitato di controllo tedesco (TÜV)". www.tuv.com ID:2811007400.



SECUNORM SMARTCUT



martor



Cod. prodotto

089.0110.00

Cutter a lama retrattile semplice.

Non può essere aperto, le lame non sono sostituibili ma **nessuna piccola parte può essere persa.**

- Meccanismo a molla che garantisce la posizione della lama durante il taglio e l'immediato ritiro al termine dell'operazione.
- Manico in materiale plastico.
- Utilizzabile da destrorsi e mancini.
- Carter personalizzabile.

✓ Consigliato per l'industria alimentare

SECUNORM HANDYCUT



martor



Cod. prodotto Ricambi

089.0446.02

089.145.60 100 lame a 4 spigoli e doppio filo

Cutter a lama retrattile semplice.

- Particolarmente adatto al taglio di cartone.
- Meccanismo a molla che garantisce la posizione della lama durante il taglio e l'immediato ritiro al termine dell'operazione.
 - **Manico in materiale plastico.**
 - Utilizzabile da destrorsi e mancini.
 - Carter personalizzabile.

✓ Lama rettangolare utilizzabile su 4 lati

SECUNORM HANDY



martor



Cod. prodotto Ricambi

089.0445.02

089.145.60 100 lame a 4 spigoli e doppio filo

Cutter a lama retrattile semplice.

- Particolarmente adatto al taglio di cartone.
- Leggero e maneggevole.
 - Meccanismo a molla che garantisce la posizione della lama durante il taglio e l'immediato ritiro al termine dell'operazione.
 - **Manico in metallo.** Utilizzabile da destrorsi e mancini.
 - Carter personalizzabile.

✓ Lama rettangolare utilizzabile su 4 lati



SECUNORM MULTISAFE



Cod. prodotto **Ricambi**

089.008152.02

089.15232.70 100 lame trapezoidali

Cutter a lama retrattile semplice.

Utilizzabile da destrorsi e mancini. • Cursore posizionato sul dorso della taglierina. • Robusta **impugnatura in pressofusione di zinco**. • Solo per tagli orizzontali.

✓ Per utilizzo intensivo

SECUNORM PROFI LIGHT



Cod. prodotto **Ricambi**

089.0123001

089.15232.70 100 lame trapezoidali

Cutter a lama retrattile semplice.

Cutter estremamente funzionale. • Uso multiplice sinistrorso e destrorso. • **Manico in materiale plastico**. • Lama retrattile caricata a molla. • Sostituzione della lama facilitata, in pratica, premendo un bottone. • Carter personalizzabile.

✓ Leggerissimo: 44 g

SECUNORM PROFI



Cod. prodotto **Ricambi**

089.007152.02

Per destrorsi

089.007252.02

Per mancini

089.15232.70

100 lame trapezoidali

Cutter a lama retrattile semplice.

Per uso destrorso. • Impugnatura in alluminio. • Lama retrattile caricata a molla. • Sostituzione della lama facilitata, in pratica, premendo un bottone. • Carter personalizzabile.

✓ In alluminio: grande durabilità

SECUNORM PROFI 25



Cod. prodotto **Ricambi**

089.0120001

089.199.50 100 lame trapezoidali sp.0,63 mm

089.60099.70 100 lame trapezoidali punta arrotondata sp. 0,63 mm

Cutter a lama retrattile semplice.

Identico al Profi, ma utilizzabile da destrorsi e mancini. • **Impugnatura in alluminio**. • Lama retrattile caricata a molla. • Sostituzione della lama facilitata, in pratica, premendo un bottone. • Carter personalizzabile.

✓ Per destrorsi e mancini

SECUNORM MULTISSET



Cod. prodotto **Ricambi**

089.118001.02

089.199.50 100 lame trapezoidali sp.0,63 mm

089.60099.70 100 lame trapezoidali punta arrotondata sp. 0,63 mm

Cutter a lama retrattile semplice.

Identico al Profi, ma utilizzabile da destrorsi e mancini. • La fuoriuscita della lama può essere regolata continuamente fino a max. 24 mm. • La lama è estraibile senza l'ausilio di utensili. • Per **tutti i lavori di taglio**, in particolare il cartone.

✓ Fuoriuscita della lama regolabile

SECUNORM PROFI 40



Cod. prodotto **Ricambi**

089.119001.02

089.07940 100 lame trapezoidali sp.0,50 mm

Cutter a lama retrattile semplice.

Identico al Profi, ma utilizzabile da destrorsi e mancini. • La **lama extra lunga** può fuoriuscire di 36 mm. • Corpo dell'**impugnatura in alluminio**. • Lama fortemente resistente alla rottura, pensata per tagli leggeri di sacchi o fogli di stampa a rullo.

✓ Corpo e lama ad alta resistenza



SECUNORM GENIAL



Cod. prodotto Ricambi

089.004152.02

089.15232.70 100 lame trapezoidali sp.0,63 mm

Cutter a lama retrattile semplice.

Cursore accessibile su entrambi i lati, per essere utilizzabile da destrorsi e mancini.

✓ Impugnatura ergonomica

SECUNORM POWERCUT



Cod. prodotto Ricambi

089.002104.02

089.161329.42 100 lame a 4 spigoli e doppio filo

089.16132.70 100 lame trapezoidali diritte sp.0,63 mm

Cutter a lama retrattile semplice.

Pensato per tagliare con forza **materiali robusti**: gomma, carta e cartone anche di forti spessori.

- Adatto per destrorsi e mancini.
- 089.002101.02. Questa versione integra un dispositivo per il blocco in posizione della lama

✓ Lama extra robusta

SECUPRO MAXISAFE



Cod. prodotto Ricambi

089.0101199.02

089.199.50 100 lame trapezoidali sp.0,63 mm

089.9870 10 lame trapezoidali uncinare

Cutter a lama retrattile automatica.

Pensato per tagliare con forza **materiali robusti**: gomma, carta e cartone anche di forti spessori.

- Adatto per destrorsi e mancini.
- Carter personalizzabile.

✓ Lama extra lunga 21 mm

SECUNORM



Cod. prodotto Ricambi

089.380.02

089.07960 100 lame maxi lunghezza 110 mm sp.0,5 mm

Cutter a lama retrattile automatica.

Il primo cutter al mondo dotato di lama a ritrazione automatica in grado di fuoriuscire per **oltre 4 cm**.

- Dotato di blocco lama per un trasporto sicuro.
- Carter personalizzabile.

✓ Lama maxi lunghezza 110 mm

SECUPRO MEGASAFE



Cod. prodotto Ricambi

089.116006.02

089.199.50 100 lame trapezoidali sp.0,63 mm

089.60099.70 100 lame trapezoidali punta arrotondata sp. 0,63 mm

Cutter a lama retrattile automatica.

Manico ergonomico in alluminio, adatto per destrorsi e mancini. • Forma adatta per l'**uso con guanti protettivi**. • Il sistema di ritrazione automatica funziona anche se la lama non viene estratta in modo completo. • La lama spessore 0,63 mm fuoriesce fino a 20 mm.

✓ Evita il danneggiamento dei beni imballati

SECUPRO MARTEGO



Cod. prodotto Ricambi

089.0122001

089.92.66 100 lame trapezoidali sp.0,4 mm

Cutter a lama retrattile automatica.

Corpo in alluminio e plastica semplice. • La forma ergonomica garantisce un utilizzo pratico e comodo ed assicura una **presa salda e sicura**. • Utilizzabile da destrorsi e mancini. • Sostituzione della lama facilitata. • Carter personalizzabile.

✓ Lama extra lunga 21 mm

SECUNORM 590



sistema di attivazione della lama retrattile

Cod. prodotto Ricambi

089.590001

089.17940 10 lame anticorrosione sp.0,5 mm

Cutter a lama retrattile automatica.

Questo cutter innovativo è stato progettato appositamente per semplificare l'apertura dei contenitori big, evitando che l'operatore vada a contatto con il contenuto fuoriuscito. • Lo strumento è concepito per poter essere utilizzato con entrambe le mani. • La lama automatica rientra in una fessura. • Il braccio centrale in acciaio inossidabile e le parti in plastica ad alta resistenza assicurano una grande durabilità dello strumento.

✓ Taglio a distanza

SECUPRO 625



NEW!



Cod. prodotto Ricambi

089.625001.02

089.199.50 100 lame trapezoidali sp.0,63 mm

089.60099.70 100 lame trapezoidali punta arrotondata sp. 0,63 mm

Impugnatura in alluminio, leva scorrevole per lo sblocco della lama, **profondità di taglio particolarmente ampia** unita al rientro automatico della lama, cambio lama molto praticov. • Presa ergonomica. • Utilizzabile con entrambe le mani. • Lama sostituibile senza utensili • In grado di **tagliare i materiali più disparati**, dalle pellicole ai cartoni doppio strato.

✓ Elevata resistenza all'abrasione

SECUMAX 150



Cod. prodotto Ricambi

089.150001.08

Cutter a lama protetta.

La lama protetta non danneggia cose e persone ed è caratterizzata da un'alta robustezza e versatilità, in grado di **tagliare i materiali più disparati**, dalle pellicole ai cartoni doppio strato. Impugnatura ergonomica antiscivolo. Leggero: 24 g. • Carter personalizzabile.

✓ Robusto e versatile

SECUMAX COMBI



Cod. prodotto Ricambi

089.9237.02

089.137040.20 100 lame rettangolari

089.98555S

Cutter a lama protetta.

Meccanismo semplificato per la sostituzione della lama. • Particolare metallico antitaglio per l'incisione del nastro adesivo. • Taglia senza fatica pellicole resistenti, cuoio e reggette in materiale plastico e **cinture di sicurezza**. • Carter personalizzabile.

✓ Cambio lama tramite chiave di sicurezza

SECUMAX EASYSAFE



Cod. prodotto Ricambi

089.121001

089.145.60 100 lame rettangolari doppio filo sp.0,3 mm

089.9890.74 Chiave cambio lama

Cutter a lama protetta.

Taglio rapido e netto anche per singoli fogli di carta o sottili pellicole. • Particolare metallico antitaglio per l'incisione del nastro adesivo. • **Cambio lama libero**, senza mezzi ausiliari, oppure l'accesso può essere protetto tramite chiave di sicurezza. • Carter personalizzabile.

✓ Cambio lama tramite chiave di sicurezza

SECUMAX 350



Cod. prodotto Ricambi

089.350001.02

089.3550.20 10 lame specifiche Secumax

Cutter a lama protetta.

La lama protetta non danneggia cose e persone ed è caratterizzata da un'alta robustezza e versatilità, in grado di **tagliare i materiali più disparati**, dalle pellicole ai cartoni doppio strato. • Particolare metallico antitaglio per l'incisione del nastro adesivo. • Carter personalizzabile.

✓ Piastrina per l'incisione del nastro adesivo



SECUMAX OPTICUT 436/437



Fig. Cod. prodotto Ricambi

A	089.0436.00	Tagli a trazione
B	089.0437.00	Tagli a spinta
	089.137040.20	100 lame di ricambio rettangolari

Cutter a lama protetta. • Ergonomico, per tagliare pellicole in resina sintetica e plastiche espanse. • La **slitta rovesciata e rivestita in Teflon** garantisce una buona resistenza anche in caso di pellicole dure e resistenti. • Sostituzione della lama velocissima. • Carter personalizzabile.

✓ Versioni per tagli a spinta e trazione

SECUNORM SMARTCUT MDP



Cod. prodotto Ricambi

089.0110700

Cutter a lama retrattile semplice - uso alimentare.

Carter colore blu per una facile rintracciabilità in caso di smarrimento in sostanze alimentari. • Lama in acciaio inox approvata per uso alimentare (**non sostituibile** per evitare lo smarrimento di parti). • Utilizzabile da destrorsi e mancini.

✓ Rilevabile al metal detector

SECUNORM PROFI 25 MDP



Cod. prodotto Ricambi

089.0120700

089.199.50 100 lame trapezoidali

Cutter a lama retrattile semplice - uso alimentare.

Carter colore blu per una facile rintracciabilità in caso di smarrimento in sostanze alimentari. • Lama in acciaio inox spess. 0,63 mm approvata per uso alimentare. • **Impugnatura in alluminio.** • Utilizzabile da destrorsi e mancini.

✓ Rilevabile al metal detector

COMBI MDP



Cod. prodotto Ricambi

089.0109737

089.13730 10 lame rettangolari doppio filo sp.0,3 mm

Cutter a lama protetta - uso alimentare.

Carter colore blu per una facile rintracciabilità in caso di smarrimento in sostanze alimentari. • Particolare metallico antitaglio per l'incisione del nastro adesivo. • Taglia senza fatica pellicole resistenti, cuoio e reggette in materiale plastico e **cinture di sicurezza.**

✓ Rilevabile al metal detector

SALVEX



Cod. prodotto Ricambi

089.0538.02

089.137040.20 100 lame rettangolari doppio filo

Cutter d'emergenza a lama protetta.

Utensile in materiale plastico rosso rinforzato con fibre di vetro. • **Punteruolo in acciaio temperato**, frantuma qualsiasi finestrino in vetro di sicurezza temperato. Fornito con supporto adesivo per il posizionamento all'interno della vettura. • Sicurezza collaudata GS.

✓ Rilevabile al metal detector

ACCESSORI PER CUTTER DI SICUREZZA



Fig. Cod. prodotto Ricambi

A 089.9810.08 contenitore per lame usate

B 089.09845 supporto da parete

C 089.98200 contenitore per lame usate

089.9810.08. Contenitore per lame usate, per ridurre il rischio di ferimento in fase di smaltimento. Una volta pieno il contenitore è sigillabile.

089.09845. Supporto per il fissaggio del contenitore a tubi, aste o pareti.

✓ Smaltimento e trasporto in sicurezza

LINEA PROTEZIONE

Stokolan Classic

Crema **nutriente** adatta a tutte le tipologie di pelle.

- Ammorbidisce la pelle
- A rapido assorbimento
- Non utilizza silicone e coloranti.
- Contiene urea e glicerina.



A

Crema Travabon Classic New

Crema profumata, **con emulsionanti** speciali che trattengono lo sporco.

- Aiuta a proteggere la pelle dalle sostanze oleose o non solubili in acqua, solventi organici, vernici, polveri metalliche, carbone.
- Solubile in acqua.
- Senza olii e silicone. Emulsione speciale che rende più facile la pulizia della pelle.
- Senza siliconi né grassi per non produrre effetti negativi nella verniciatura.



B

Fig.	Codice prodotto	Formato
A	047.85484D.NEW	100 ml
B	047.820854.NEW	100 ml
C	047.SAQ100ML	100 ml
D	047.9036374	250 ml

NEW!
NEW!

Stokoderm Aqua Pure

Crema indicata per l'**esposizione prolungata a contaminanti a base d'acqua ed utilizzo di guanti.**

- Azione lenitiva e nutriente.
- Forma uno strato protettivo resistente all'acqua, che impedisce ai contaminanti di penetrare in profondità nella pelle.
- Funzione rigenerante grazie al bisabololo, proprietà astringenti grazie al contenuto di hamamelis.
- Senza profumo, conforme HACCP per uso nella preparazione di cibi.



C



D

Stokolan Hand & Body

Protezione attiva con **effetto emolliente**. Per pelli normali.

- Contiene allantoina, glicerina e creatina, un aminoacido derivato prodotto dal corpo umano.
- Compatibilità con la pelle testata dermatologicamente.
- Senza siliconi e parabeni, profumata.

LINEA DETERGENZA

Solopol



A

B

Fig. A-B Detergente per le mani leggermente acido, abrasivo, **senza sapone e solventi**, con **elevato potere pulente** ed ottima tollerabilità cutanea per sporco intenso (oli combustibili, minerali, lubrificanti, grafite, polvere di metallo, nerofumo).

- Pulisce a fondo senza congestionare eccessivamente la pelle.
- Compatibile con il valore Ph della pelle.
- Senza solventi e priva di sapone.
- Profumata.
- Pasta per lavare le mani con sostanze abrasive
- ASTOPON® (farina di gusci di noce raffinata).
- Contiene aloe vera per proteggere e rispettare l'epidermide.

Pasta Kresto Colour Ultra



D

Pasta Kresto Colour



E

Fig. D-E Detergente speciale per le mani, rimuove efficacemente lo sporco causato da tinte eliminabili in ambiente alcalino.

- Alcuni esempi: Anilina, coloranti azoici, inchiostri per stampa ecc...

Crema Travabon Special Pure



C

Crema Detergente Kresto Special Ultra



F

Fig. C-F Detergente per le mani ideato con lo scopo di rimuovere anche i residui più ostinati di olio, vernici, lacche, resine e adesivi.

- Contiene microgranuli biodegradabili derivati dal guscio della noce.

Crema Detergente Kresto Paint

Fig. G Detergente speciale per le mani, fragranza mela.

- Contiene uno speciale detergente abrasivo biodegradabile per eliminare lo sporco più difficile come **inchiostri e vernici**.
- Privo di sapone, utilizza un solvente non dannoso per la pelle e microgranuli biodegradabili derivati dal guscio delle noci.



G

Fig.	Codice prodotto	Formato
A	047.833279	250 ml
B	047.833282	2000 ml
C	047.828623.NEW	100 ml
D	047.833073.NEW	250 ml
E	047.833076	2000 ml
F	047.81901.NEW	250ml
G	047.81907	2000 ml
H	047.827655	135 mm x 330 mm



H

Dispenser

Fig. H Costruito in materiale plastico è compatibile con tutte le confezioni da 1.000 e 2.000 ml. (bottiglia soffice). • Disponibile in bianco.



SAPONE LIQUIDO LAVAMANI POKET SOAP

Codice prodotto **Formato**

099.PKTSO Tanica da 5 kg

Detergente liquido lavamani indicato **per lavaggi frequenti**.

- Consigliato per la rimozione di sporchi poco difficili, adatto per uffici, comunità ed alberghi.
- Rende la pelle morbida ed elastica, delicata profumazione, dermatologicamente testato, pH neutro, deterge senza irritare la cute.



LAVAMANI GELMAN PER OLIO SINTETICO

Codice prodotto **Formato**

099.GELMAN Tanica da 5 kg

Lavamani specifico **per la rimozione di olio sintetico, grassi, vernici ed inchiostri**.

- Prodotto privo di microgranuli abrasivi, pratico all'utilizzo e di facile erogazione con i normali dosatori a trabocco.
- Rispetto alle paste lavamani, permette di eliminare untuosità senza intasare gli scarichi.
- Grazie alla presenza di emollienti e all'elevato contenuto di tensioattivi anfoteri è delicato sulla pelle ed attivo sugli olii sintetici e minerali.



BOBINA PURA CELLULOSA - CONF. 2 ROTOLI

Codice prodotto **Contenuto** **Dimensione del panno**

099.1116 514 panni 23 x 37 cm

Confezione da 2 bobine di pura cellulosa. • Micro gofrata. • 2 veli, **adatta al contatto alimentare**, 21 g/mq, bianca, incollata. • Lunghezza totale 185 m per rotolo. • Peso rotolo: 1,8 kg, diametro 26,5 cm, diametro anima 6 cm. • Confezione da 2 rotoli. • Imballo in PE.



SAPONE LAVAMANI DELUXE BIANCO

Il lavamani bianco fluido è l'evoluzione della pasta lavamani bianca. • La fluidità consente l'utilizzo del dispenser di cui il contenitore è dotato. • Alto potere detergente, **cremosità e morbidezza**, ottima risciacquabilità.

Codice prodotto **Formato**

099.TEGDELUXE Tanica da 4 kg con erogatore



PASTA LAVAMANI SGRASSANTE

Pasta lavamani **tradizionale con abrasivi** di origine naturale, al profumo di limone. • Deterge perfettamente le mani da sporchi grassi e pesanti. • Contiene glicerina.

Codice prodotto **Formato**

047.84002 1000 ml



BOBINA CELLULOSA

Codice prodotto **Contenuto** **Dimensione del panno**

099.9251 410 panni 21,2 x 37 cm

Confezione da 6 bobine di cellulosa. • Liscia. • 2 veli, non adatta al contatto alimentare, 19 g/mq, bianca. • Lunghezza totale 150 m per rotolo. • Peso rotolo: 1,230 kg, diametro 20 cm, diametro anima 7 cm. • Confezione da 6 rotoli • Imballo in PE.



PANNI PER PULIZIA WYPALL X60 PER IMPIEGHI LEGGERI

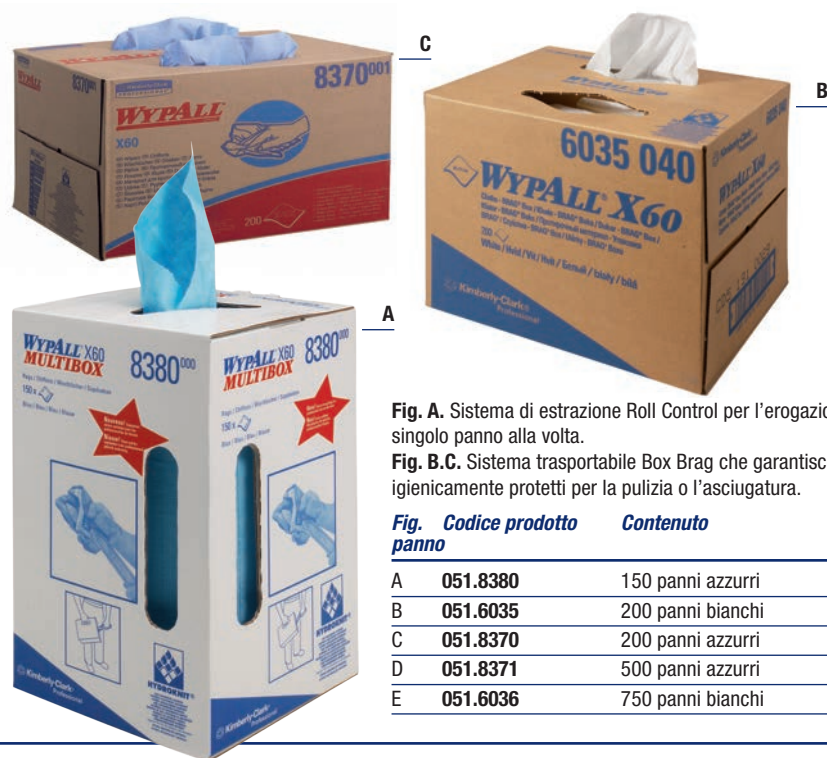

Fig. A. Sistema di estrazione Roll Control per l'erogazione di un singolo panno alla volta.

Fig. B.C. Sistema trasportabile Box Brag che garantisce panni igienicamente protetti per la pulizia o l'asciugatura.

Fig.	Codice prodotto	Contenuto	Dimensioni del panno
A	051.8380	150 panni azzurri	25 x 40 cm
B	051.6035	200 panni bianchi	31 x 42 cm
C	051.8370	200 panni azzurri	31 x 42 cm
D	051.8371	500 panni azzurri	31 x 38 cm
E	051.6036	750 panni bianchi	42 x 38 cm

Fig. D.E. Rotoli grandi pre-tagliati, per aree ad alta affluenza. Utilizzabili con dispenser trasportabili o da parete, per controllare l'utilizzo e ridurre gli sprechi.



I panni pulitori Wypall® della serie X60 sono pensati per un **uso leggero e ripetuto**. • Grazie alla tecnologia Hydroknit® dispongono di un **alto potere assorbente**, grande resistenza e durabilità (sia allo stato bagnato sia asciutto). • Resistono alla maggior parte dei solventi consentendo una pulizia rapida a costi contenuti. • Ideali per la pulizia leggera di adesivi, oli, residui o per l'applicazione di lubrificanti, diluenti e solventi. • Possono poi essere utilizzati per la pulizia delle mani, dei vetri o la pulizia di precisione su macchinari e in spazi ristretti.

PANNI PER PULIZIA WYPALL X80 PER IMPIEGHI GRAVOSI

Fig. A.B. Sistema trasportabile Box Brag che garantisce panni igienicamente protetti per la pulizia e l'asciugatura.



Fig.	Codice prodotto	Contenuto	Dimensioni del panno
A	051.8373	160 panni azzurri	31 x 42 cm
B	051.8379	160 panni bianchi	31 x 42 cm
C	051.8377	475 panni bianchi	42 x 38 cm
D	051.8374	475 panni azzurri	42 x 38 cm

Fig. C.D. Rotoli grandi pre-tagliati, per aree ad alta affluenza. Utilizzabili con dispenser trasportabili o da parete, per controllare l'utilizzo e ridurre gli sprechi.



I panni pulitori Wypall® della serie X80 sono pensati per un **uso gravoso e ripetuto**. • Grazie alla tecnologia Hydroknit® dispongono di un **alto potere assorbente**, **grande resistenza e durabilità** (sia allo stato bagnato sia asciutto). • Resistono alla maggior parte dei solventi consentendo una pulizia rapida a costi contenuti. • Ideali per la pulizia pesante di aree industriali, macchinari e componenti. • Possono poi essere utilizzati per la rimozione di grasso, olio, solventi ed in generale per tutto lo sporco resistente. • Adatti anche alla preparazione di superfici di lavoro.



PANNI PER PULIZIA WYPALL FORCEMAX



NEW!

Cod. prodotto	Contenuto	Dimens. panno
051.7569	480 panni	33,5 x 34,5 cm

I panni industriali WYPALL* ForceMax sono progettati specificatamente per gli **impieghi di pulizia gravosi** poiché sono in grado di assorbire il 40% di grassi in più, 5 volte più velocemente dei panni in tessuto o lavabili. • L'avanzata tecnologia Hydrok-nit* fa sì che ogni panno sia resistente e assorba rapidamente, assicurando superfici pronte per le attività a cui sono destinate. • Perfetto per l'uso in ambito produttivo industriale, WYPALL* ForceMax è progettato come alternativa ai panni in tessuto, per assicurare prestazioni di asciugatura affidabili e uniformi. • Il prodotto è fornito nel sistema ForceMax Box, un dispenser innovativo, controllato e ad alta capacità che include un **indicatore per la misurazione dell'inventario** sul lato che mostra il numero di panni rimanenti. • Venduto in confezione da 480 panni grigi a 1 velo.

DISPENSER MOBILE PER BOBINE WYPALL



Cod. prodotto	L x P x H (mm)	Peso
051.6155	57 x 16 x 79	7,5 Kg.

Pratico dispenser mobile per bobine in acciaio tubolare blu. • Dotato di rotelle per facilitare il trasporto, un sacco per la raccolta rifiuti ed un pedale di fermo in posizione d'arresto.

SALVIETTE DI PRECISIONE KIMTECH



NEW!

Cod. prodotto	Contenuto
051.7552	280 salviette in autospenser

Salviette di precisione pensate per la **pulizia efficace di apparecchiature, materiali e ambienti di lavoro**. • Indicati per **pulizia leggera**, a 1 velo, sono adatti a lavori di precisione, come la pulizia di oggetti in vetro, apparecchiature e superfici delicate. Facile pulizia di lenti, diapositive e strumenti ottici; i panni sono adatti all'uso in ambienti di laboratorio di Classe ISO 4 o superiore. • Costituiti da fibra pura al 100%, morbida e ad alta capacità assorbente, di colore bianco, sono **chimicamente inerti** per potere essere utilizzati con solventi e agenti chimici, garantiscono l'erogazione antistatica per ridurre il rilascio di fibre e le scariche elettrostatiche • Contenuti in una pratica scatola pop-up per garantire una erogazione igienica e rapida ovunque vi troviate.

SALVIETTE IMBEVUTE WYPALL PER USO INDUSTRIALE



Sistema di estrazione centrale dei panni che garantisce l'igiene e riduce gli sprechi, specialmente nelle aree ad alta affluenza.



Fig.	Codice prodotto	Contenuto	Dimensioni del panno
A	051.7772	50 salviette	27 x 27 cm
B	051.7775	90 salviette	27 x 27 cm
C	051.7776	Kit di ricarica: 75 salviette per 051.7775	

Panni umidificati detergenti e protettivi in confezione portatile, con **un lato ruvido per asportare lo sporco e un lato liscio per pulire e lucidare**. Ideali per detergere mani, utensili e macchinari senza l'uso di sapone, gel o acqua. Riducono la stanchezza della pelle e migliorano l'igiene.

COLLETTIVITÀ E PREVENZIONE

CONTENITORI PER LA COLLETTIVITÀ

Posacenere murali



- posacenere ribaltabile per uno svuotamento facilitato
- testa antifuoco



- secchio interno
- chiusura a chiave

Gettacarte antincendio

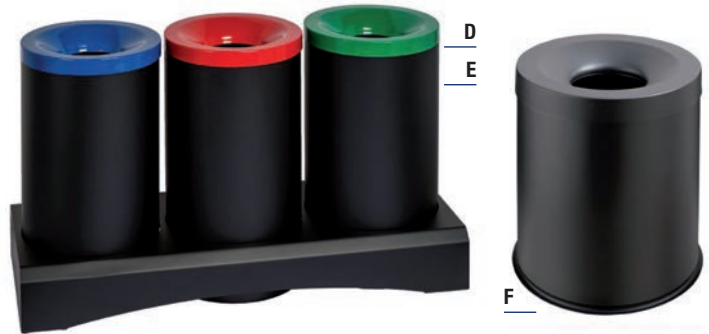

Posacenere da esterno



- secchio interno in acciaio con maniglia
- chiusura a chiave
- fissabile al suolo

Gettacarte da esterno



- sistema antivandalico
- chiusura a chiave triangolare
- fissabile al suolo



- palo in acciaio zincato per esterno, opzionale: cod. 033.52250.P
- polietilene con protezione UV
- fondo perforato
- chiusura a chiave triangolare

Posacenere antincendio



Per tutti i contenitori antincendio consultate pag. 6.



- approvati FM
- polietilene alta densità
- nessuna dispersione di mozziconi



Gettacarte da appoggio



- polipropilene alta densità



- coperchio basculante



- palo in acciaio per esterno, opzionale: cod. 033.52222.P

Legenda colori

- Nero
- Grigio
- Acciaio inox
- Verde/silver
- Beige
- Bianco
- Giallo
- Blu
- Verde/manganese
- Silver punteggiato
- Verde
- Marrone
- Rosso

Fig.	Codice prodotto	Dimensioni (L x P x H)	Capacità	Colorazioni disponibili
A	033.52002.20	16 x 14 cm (D x H)	2 L	●
B	033.52002.1	16 x 14 cm (D x H)	2 L	○
C	033.52003.COL	24 x 32 cm (L x H)	3 L	● ● ●
D	033.57750.3	101 x 40 x 59 cm	150 L	●
E	033.57770.3	101 x 40 x 84 cm	210 L	●
F	033.57715	25 x 33 cm (D x H)	15 L	○
G	033.52004.COL	30 x 101 cm (D x H)	4 L	○ ●
H	033.52025.COL	33 x 28 x 94 cm	29 L	● ● ●
I	033.52250	41 x 25 x 75 cm	50 L	●
L	033.52222	29 x 39 cm (D x H)	22 L	●
M	034.26800.COL	42 x 98 cm (D x H)	15 L	● ● ●
N	034.26850.COL	42 x 98 cm (D x H)	15 L	● ●
O	033.1125.I	23 x 28 cm (D x H)	12,5 L	○
P	033.52141	51 x 62 cm (D x H)	80 L	○
Q	033.52040	35 x 74 cm (D x H)	40 L	●
R	033.52036	32 x 65 cm (D x H)	36 L	●
S	033.52050	33 x 24 x 94 cm	50 L	●



CONTENITORI PER LA COLLETTIVITÀ

Gettacarte con posacenere



- copertura antincendio

- polipropilene alta densità

Pattumiere a pedale

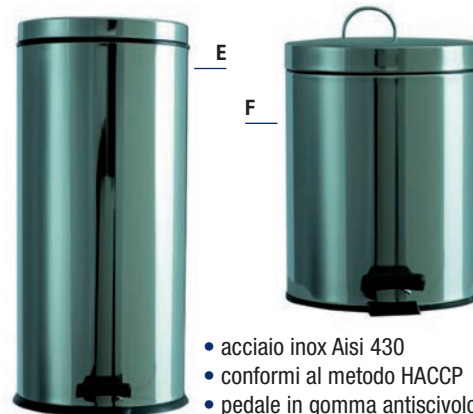

- acciaio inox Aisi 430
- conformi al metodo HACCP
- pedale in gomma antiscivolo

Contenitori plastici per raccolta differenziata

- polietilene alta densità con protezione anti UV
- assale in acciaio zincato
- svuotabili con sollevamento a pettine



- apertura in alluminio
- coperchi colorati per la raccolta differenziata
- per uso in ambienti HACCP

Contenitori metallici per raccolta differenziata

- coperchio e struttura in acciaio
- conforme al metodo HACCP
- separatore portasacchi per raccolta differenziata, opzionale: cod. 033.52699



Portasacchi

- acciaio inox Aisi 430
- conforme al metodo HACCP
- due ruote anti-traccia

- acciaio perforato
- utilizzabile come gettacarte
- vaschetta di raccolta acqua

Portaombrelli

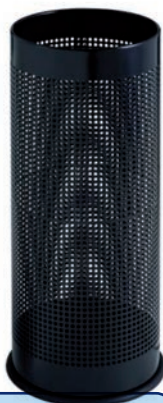

Identificazione del codice prodotto nelle varianti colore

I prodotti disponibili in diverse varianti colore sono segnalati su queste pagine con codici che terminano con il suffisso COL. Per comunicare la vostra richiesta al nostro ufficio vendite, basterà individuare nella tabella sottostante il codice corrispondente al colore da voi scelto. Quest'ultimo andrà a sostituire il suffisso COL, ottenendo così il codice completo.

Esempio: codice d'origine: 033.25004.COL. Colore scelto: Nero (.29). Codice completo: 033.52004.29

Codice prodotto Codici da sostituire al suffisso "COL"

033.52003.COL	.24 ● .20 ● .94 ●
033.52004.COL	.10 ○ .29 ●
033.52025.COL	.24 ● .20 ● .94 ●
034.26800.COL	.25 ● .94 ● .29 ●
034.26850.COL	.10 ○ .30 ●
033.53120.COL	.21 ○ .22 ● .26 ● .24 ● .28 ● .20 ●
033.51120.COL	.21 ○ .22 ● .26 ● .24 ● .23 ●
033.53240.COL	.21 ○ .22 ● .26 ● .24 ● .28 ● .20 ●
033.53360.COL	.22 ● .26 ● .24 ● .28 ● .20 ●
033.52070.COL	.21 ○ .10 ○
033.52110.COL	.21 ○ .22 ● .26 ● .24 ● .23 ● .10 ○
033.52104.COL	.21 ○ .10 ○ .20 ● .26 ● .24 ● .23 ●
033.52027.COL	.20 ● .29 ●

Fig.	Codice prodotto	Dimensioni (L x P x H)	Capacità	Colorazioni disponibili
A	033.52022.29	25 x 65 cm (D x H)	22 L	●
B	033.52022.1	25 x 65 cm (D x H)	22 L	○
C	033.57030	26 x 83 cm (D x H)	30 L	●
D	033.52142	63 x 97 cm (D x H)	120 L	○
E	033.1030	29,3 x 64,8 cm (D x H)	30 L	○
	033.1012	25 x 33 cm (D x H)	12 L	○
	033.1020	29,3 x 44,7 cm (D x H)	20 L	○
F	033.1005	21 x 28 cm (D x H)	5 L	○
G	033.53120.COL	48 x 53 x 97,8 cm	120 L	○ ● ● ● ● ● ●
H	033.51120.COL	56 x 48 x 89 cm	120 L	○ ● ● ● ● ● ●
	033.53240.COL	57,7 x 71,5 x 114,5 cm	240 L	○ ● ● ● ● ● ●
	033.53360.COL	60,1 x 88 x 121 cm	360 L	● ● ● ● ● ● ●
	033.53660.24	137 x 78,4 x 121,5 cm	660 L	●
	033.531100.24	137 x 111,8 x 129,5 cm	1100 L	●
I	033.52070.COL	48 x 42 x 75,5 cm	70 L	○ ○
L	033.52110.COL	48 x 42 x 96,5 cm	110 L	○ ● ● ● ● ● ●
M	033.52104.COL	53 x 63 x 97 cm	-	○ ○ ● ● ● ● ●
N	033.52027.COL	24 x 60 cm (D x H)	27 L	○ ●
	033.52028.20			○ ●
	033.52699			○ ●

Contattate il nostro ufficio vendite per trovare la soluzione più adatta alle vostre esigenze e conoscere l'intera gamma prodotti.

SALVAGENTE, CONTENITORI E ACCESSORI **NEW!**

Salvagenti anulari

Salvagente anulare R.I.Na. (0474) n. CCE 8999/2 approvato SOLAS 74/83-M.E.D. 96/98-DM n. 385. MED 96/98/EC, IMO Res. MSC 81(70) SOLAS 74.

- Per nautica e diporto.



Salvagente anulare R.I.Na. (0474) n. CCE 42499 approvato SOLAS 74/83-M.E.D. 96/98-DM n. 385. MED 96/98/EC, IMO Res. MSC 81 (70) SOLAS 74.

Strisce riflettenti, struttura portante in materiale plastico indistruttibile, ripieno di poliuretano espanso.

Contenitori per salvagente

Contenitore di protezione per salvagenti anulari diam. 60/70 cm.

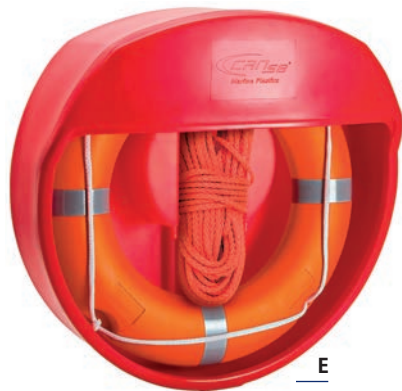

Contenitore per salvagenti anulari, in tessuto di poliestere imbottito.

- Apertura con cerniera e fissaggio a pulpito e battagliole con velcro regolabile.
- Può contenere anche una cima regolamentare e boetta luminosa.

Supporto in ferro zincato per contenitore rigido.

Accessori

Avvisatore acustico a gas. Bomboletta in lega leggera anodizzata.

- Cornetto in ABS con innesto a pressione.
- Confezione bliesterata.
- Conforme regolamento UE 517/2014.
- Prodotto ecologico e non infiammabile.



Boetta galleggiante a luce LED ad alta visibilità per salvagente anulare e ferro di cavallo.

- Si accende a capovolgimento.
- Alimentazione: una batteria tipo D non inclusa.
- Conforme direttiva 96/98/CE come emendata della direttiva 2002/75/CE.
- Secondo direttiva MED I.G.0407 N° IG-234-2008.

Bomboletta di ricambio per avvisatore acustico.

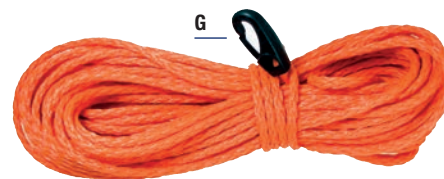

Cima galleggiante regolamentare per salvagente anulare.

- Moschettone in nylon



Fig.	Cod. prodotto	Dimensioni/Descrizione	Peso
A	099.1010004	Ø esterno 61, interno 41, H 12 cm	2,5 Kg
B	099.1010008	Ø esterno 72, interno 43,5 cm	2,5 Kg
	099.1010009	Ø esterno 72, interno 43,5 cm	4 Kg
C	099.1010005	bianco	
D	099.1010006	blu navy	
E	099.1010017	In polietilene rigido	
F	099.1010018	base 30x30 x H 150 cm	
G	099.1010030	treccia Ø 8mm x L 30 mm. Carico di rottura 400 kg	
H	099.1040835	80 x 80 x H 160 cm	
I	099.3838326		
L	099.3838327		150 g



MEGAFONO ELETTRONICO



NEW!

Cod. prodotto	Diam. x L (mm)	Peso
099.3838300	203 x 350	1 Kg.

Megafono elettronico con sirena a fischio. • Struttura in ABS compatta e robusta. • Alimentazione con 10 batterie AA ricaricabili (non incluse). • Durata 25 ore circa. • Potenza 15W nominali. • Portata 25m.

BORSA PER DPI

NEW!

Borsa di trasporto in materiale plastico.
 • Fondo separato con zip, manici con rinforzi in plastica trasparente.
 • Tracolla inclusa.



Cod. prodotto	L x P x H (mm)
099.999660	50 x 30 x 46

SCACCIA-ANIMALI ULTRA AD ULTRASUONI

NEW!

Cod. prodotto	L x H x P (cm)
099.ULTRASCA	16,5 x 13,5 x 8



Emette ultrasuoni senza pause per un effetto dissuasivo logorante oppure usando il sensore di presenza. • **Mantiene gatti, cani ed altri animali lontano dalla proprietà** grazie ad uno scudo di ultrasuoni che copre una superficie a forma di triangolo. • Allontana tutti gli infestanti: topi, ratti, cani, gatti, conigli, cervi, cavalli, cinghiali, volpi, tassi, moffette, scoiattoli, ghiri, gechi, ecc. (risulta abbastanza efficace anche con i piccioni su piccole aree). • Sistema potente, leggero, compatto, robusto e versatile. • Adatto in modo particolare per l'esterno, dove può rimanere alla poggia indefinitivamente grazie ai comandi completamente protetti.

SPECIFICHE: • ultrasuoni continui • si attiva al passaggio per mezzo di un potente sensore • alimen. 4 batterie mezza torcia (non fornite) • alimentazione 220V con prolunga da 16 mt • regolazione di frequenza in continuo da 15.000 a 25.000 Hz, per adattarne l'efficacia ai vari animali.

CONTENITORE IN HDPE PER SALE

Contenitore per la custodia del sale industriale, realizzato in HDPE stabilizzato per i raggi UV; parte nera fabbricata con materiale riciclato. • Impugnature sagomate che facilitano l'apertura del coperchio. • Punti d'accesso alla base per il sollevamento con un carrello elevatore. • Incastrabili l'uno nell'altro e impilabili.



Cod. prodotto	L x P x H (mm)	Peso
080.J470005300	800 x 600 x 800	250 Kg.
080.J480005300	1050 x 750 x 820	450 Kg.

SCIOGLIHIACCIO EXOTERM

Fig.	Cod. prodotto	Tipologia	Peso
	073.EX0002	in scaglie	10 Kg.
	073.EX0001	in scaglie	20 Kg.
A	073.EX0005	liquido	6,5 Kg.
	073.EX0010	liquido	13 Kg.
B	073.EX0025	liquido	26 Kg.



Elimina efficacemente e velocemente ghiaccio e neve con temperature fino a -50°C. • Ecologico: non danneggia flora e fauna grazie all'assenza di sali o altri componenti aggressivi. • Rispetta i materiali e non danneggia marmo, cemento e plastica. • Si scioglie completamente in acqua e senza nuove precipitazioni protegge dal ghiaccio fino a 3 giorni.

KIT SCIOGLIHIACCIO EXOTERM



Cod. prodotto
073.KIT001EX

Kit composto da:
 • 4 secchielli Exoterm in scaglie da 20 Kg
 • 1 pala per neve pieghevole in alluminio
 • 1 paio di guanti anti-freddo con imbottitura in espanso isolante
 • 1 armadietto pensile con verniciatura per esterno (dim. L x P x H: 730 x 400 x 1000)

✓ 8 volte più efficace del sale comune

SISTEMA PER AREE REMOTE RALS 9430C/9455

Cod. prodotto *Autonomia* *Durata* *Peso* 

052.09430.245 8 h - 15 h (alta potenza) 50000 h 10,2 Kg



Sistema illuminante progettato con albero allungabile e testa girevole a 360° • Faro costituito da una serie LED con **potenza massima 3000 lumen**, non necessita di alcuna manutenzione • Interruttore di attivazione in gomma impermeabile e indicatore di batteria scarica.

Cod. prodotto
052.9455.241

Dotato di tre certificazioni di sicurezza globali: **europea ATEX Zona 0 (Cat. 1), IECEx ia e nordamericana CI, D1** • Il prodotto più sicuro nella sua categoria • Sistema di illuminazione d'area portatile e compatto, del peso di 7,3 kg, adatto al trasporto a mano e facile da configurare • I suoi potenti LED irradiano **1.600 lumen in modalità alta** e 800 in modalità bassa, che estende la durata di funzionamento da 5 fino a 10 ore • Alimentato da una batteria ricaricabile priva di manutenzione, il sistema offre un fascio di luce ampio di 125° • Indicatore batteria scarica • Dimensioni testa: 21x14,5x5 cm • Dimensioni chiuso: 39x20x23 cm.



SISTEMA PER AREE REMOTE RALS 9420XL

Cod. prodotto *Autonomia* *Durata* *Peso* 

052.09420.000 4 h - 2 h (alta potenza) 50000 h 3,8 Kg



Dotata di **due LED da 1000 lumen**, nonché di un'asta lunga 1,5 m, apribile in pochi secondi • Per lavorare senza la scomodità dei cavi di alimentazione • Leggera e pieghevole, è dotata di tracolla a spalla per la massima portabilità • Il kit comprende: Custodia realizzata mediante stampaggio per soffiatura, 2 batterie agli ioni di litio, caricabatterie DC da auto, caricabatterie principale AC con trasformatore, stazione di ricarica e tracolla per il trasporto a spalla.

SISTEMA PER AREE REMOTE RALS 9440

Cod. prodotto 

052.9440.245.1



Questo sistema è dotato di attivazione Bluetooth da remoto, con controllo della luminosità variabile, tre livelli di potenza predefiniti, indicatore di livello della batteria ed una batteria ricaricabile agli ioni di litio • Illumina con rapidità gole, spazi confinati, argini: qualsiasi posto impossibile da raggiungere per le luci del generatore • L'albero raggiunge i 2,13 metri di altezza, ed emette la luce oltre gli ostacoli bassi normalmente incontrati dalle lampade tradizionali tipo torcia • **Fascio luminoso da 5300 lumen**, apertura di 125 gradi. Può funzionare direttamente dall'alimentazione a parete, se necessario, e può essere lasciato in carica a tempo indeterminato per eventuali emergenze • Non richiede manutenzione, grazie all'utilizzo di lampadine LED super resistenti e batteria agli ioni di litio, per un'illuminazione continua da 1,5 fino a 8 ore • Tracolla regolabile per il trasporto inclusa • **RoHS and CE Compliant** • Dimensioni testa: 20x20x8,9 cm • Dimensioni esteso: 215,9x91x91 cm.



SISTEMA PER AREE REMOTE RALS 9480

Cod. prodotto *Autonomia* *Durata* *Peso* 

052.09480.245 28 h - 6 h (alta potenza) 50000 h 12,5 Kg



Sistema illuminante progettato con un palo multiposizione, sollevabile fino a 60,3 cm • Faro costituito da un insieme di LED con una **potenza massima di 4000 lumen**, non necessita di alcuna manutenzione • Testa completamente orientabile • Costruita secondo gli standard Pelti, in accordo con i requisiti per l'utilizzo militare • L'utente può scegliere tra 3 diverse intensità luminose. Vendita con tracolla di nylon per il trasporto a spalla.



SISTEMA PER AREE REMOTE RALS 9490

Cod. prodotto *Autonomia* *Durata* *Peso* 

052.09490.245 24 h - 3,5 h (alta potenza) 50000 h 14,5 Kg



Sistema illuminante progettato con un palo multiposizione, sollevabile fino a 183 cm. Faro costituito da un insieme di LED con una **potenza massima di 6000 lumen**, non necessita di alcuna manutenzione • Testa completamente orientabile • Costruita secondo gli standard Peli, in accordo con i requisiti per l'utilizzo militare • Consente la scelta di vari livelli di potenza, calcola e indica la vita residua della batteria in base al tipo di impostazione • Vendita con tracolla di nylon e caricabatterie con trasformatore.

SISTEMA PER AREE REMOTE RALS 9460

 **Cod. prodotto**

052.09460.245.2



Questo potente sistema RALS offre una conveniente ed ecologicamente responsabile alternativa ai dispendiosi generatori • Dispone di un sistema di controllo intelligente che calcola e mostra la batteria residua. Inoltre, permette la regolazione dell'intensità della luce, la scelta del tempo di attività o la preselezione dei livelli di potenza • E' estremamente versatile ed i suoi bracci si estendono sino a 1,83 m e le **due lampade, capaci di emettere ciascuna 6000 lumens**, ruotano a 360° • E' alimentato da batterie ricaricabili, ma può essere alimentato continuamente da una presa a 220V • Attivabile via bluetooth, è possibile anche regolarne la potenza da remoto. Include una porta di alimentazione a 12 V ed un doppio adattatore USB • Il sistema è contenuto in una robusta valigia di trasporto con manico estraibile e ruote in poliuretano • Dimensioni teste illuminanti: 21 x 14,6 x 5,7 cm • Dimensioni chiuso: 59.1 x 35.6 x 23.5 cm.

TORCIA SABRELITE™ 2000C

Cod. prodotto *Potenza* *Peso*

052.02000.245 53 lumen 360 g



Potente torcia sigillata con un anello con copertura della lente giratoria • Sommergibile, ha il corpo in ABS resistente agli agenti chimici, alla corrosione e alle temperature estreme • Raggio d'illuminazione: 158 m • Caricabatterie con trasformatore • Durata utile: 5 h • **Approvata FM • IEC Ex TSA 06.0021X Ex ib e IIC T4 IP67.**

TORCIA VERSABRITE™ 2250C

Cod. prodotto

052.02250.110



Torcia hands free in robusta resina di policarbonato che resiste agli agenti chimici, all'acqua e alla corrosione • Abbastanza piccola da portare ovunque, è dotata di comodi ganci • La testina rotante si alza per attivare il **fascio Xenon** e gira di 180° per dirigerla dove ce n'è bisogno • Basta girare la copertura per accenderla. Nastro a strap per la testa con regolatore, calamita e 2 dischi per visione notturna • Funziona con 2 pile alcaline AA • **Lumens: 7** • Peso con batterie: 85 grammi • Lunghezza: 98 mm • Durata: 5h • Protezione dall'acqua: IPX4.

TORCIA STEALTHLITE™ 2460C

Cod. prodotto

052.02460.245N



Torcia LED ricaricabile con batterie NiMH di lunga durata • Munita di base di ricarica che può essere installata a casa o sul lavoro usando un trasformatore o in un autoveicolo, mediante un apposito cavo o con una connessione da 12 V • **Lumens: 112** • Peso con batterie: 221 grammi • Lunghezza: 178 mm • Durata: 4h • Protezione dall'acqua: IPX7.

TORCIA HANDS FREE 2220Z1 LED ATEX

Cod. prodotto

052.02220.015Z1

Torcia hands free dotata di doppio LED a luce bianca ultrabrillante, senza necessità di sostituzione e in grado di fornire **oltre 30 ore di funzionamento** • Certificata ATEX Zona 1 (Categoria 2) per l'uso in aree pericolose • Ideale per i professionisti che lavorano in zone ad alto rischio di esplosioni, come nei settori chimico, farmaceutico, elettrico, petrolio e gas e operazioni antincendio • Alimentazione: 2 batterie CR2032 al litio incluse • **Lumens: 9** • Peso con batterie: 28 grammi • Dimensioni: 89 x 30 x 28 mm • Durata: 34h • Protezione dall'acqua: IPX4 • **Certificazione Atex: II 2G Ex ib op is IIC T6 Gb.**

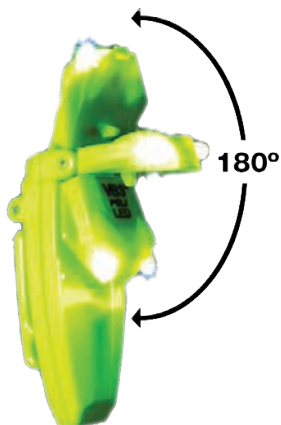

TORCIA FLASHLIGHT 3315RZ1 LED ATEX

Cod. prodotto

052.03315RZ1

Torcia di sicurezza versatile, grazie al design ultracompatto, alla batteria ricaricabile agli ioni di litio e alla certificazione ATEX Zona 1, Cat. 2 • Sta comodamente nel palmo della mano e richiede poco spazio per lo stoccaggio o il trasporto • Tre modalità di illuminazione: alta, bassa e lampeggiante. **Indicatore di livello di carica della batteria** • Disponibile separatamente accessorio adattatore ad angolo retto per illuminare a mani libere • Alimentazione: 2 batterie CR2032 al litio incluse • **Lumens: 22/176** • Peso con batterie: 176 grammi • Lunghezza: 155 mm • Durata: 5/48h • Protezione dall'acqua: IP67 • **Certificazione Atex: II 2G Ex ib op is IIC T4 Gb.**



Adattatore per Torcia 3315RZ1

Cod. prodotto

052.03315R.AD



TORCIA GIALLA 3360Z1

Cod. prodotto

052.036601Z1



Questa torcia ricaricabile usa un pack di batterie NiMH di lunga durata • Munita di base del caricatore che può essere installata a casa o sul lavoro, usando un **trasformatore da 220V**, o su un'auto grazie alla connessione diretta o l'adattatore plug-in da 12V • Certificata ATEX Zona 1 (Categoria 2) • **Lumens: 181** • Peso con batterie: 298 grammi • Lunghezza: 191 mm • Durata: 5h • Protezione dall'acqua: IPX7 • **Certificazione Atex: II 2G Ex ib IIC T4 Gb**

TORCIA SABRELITE 2010Z0 LED ATEX

Cod. prodotto

052.02010.241Z0



Robusto corpo in resina ABS, leggero e **sommersibile fino a 150 metri** • Copertura della lente giratoria con funzione on/off che elimina il rischio di accensioni accidentali • Funziona con 3 pile alcaline tipo C • Certificata ATEX Zona 0 (Categoria 1) • **Lumens: 129** • Peso con batterie: 380 grammi • Lunghezza: 191 mm • Durata: 5h • Protezione dall'acqua: IPX7 • **Certificazione Atex: II 1G Ex ia op is IIC T4/T3 Ga.**

TORCIA FLASHLIGHT 2410Z0 LED ATEX

Cod. prodotto

052.02410.241Z0



Ha un modulo LED che produce un fascio di luce brillante e collimato • Impe-meabile alla corrosione, resistente alle temperature estreme e sommersibile • Funziona con 4 pile alcaline AA • Certificata ATEX Zona 0 (Categoria 1) • **Lumens: 153** • Peso con batterie: 207 grammi • Lunghezza: 178 mm • Durata: 5h • Protezione dall'acqua: IPX7 • **Certificazione Atex: II 1G Ex ia IIC T4 Ga.**

TORCIA FLASHLIGHT 3315Z0 LED ATEX

Cod. prodotto

052.03315Z0.241



Il suo design leggero e compatto ospita 3 batterie AA che alimentano un singolo LED per **138 lumen di illuminazione LED** davvero potentissima • Sicurezza approvata per gli ambienti di lavoro più delicati • Luce compatta, prestazioni LED straordinarie • Certificata ATEX Zona 0 (Categoria 1) • **Lumens: 138** • Peso con batterie: 176 grammi • Durata: 19h • Protezione dall'acqua: IP67 • **Certificazione Atex: II 1G Ex ia IIC T4 Ga.**



TORCIA ATEX 3415MZ0 LED

Cod. prodotto
052.03415.241



Intrinsecamente sicura, ricca di funzionalità e con calamita • Alimentata unicamente da 3 batterie AA, è dotata di un LED a luce ristretta e diffusa • Questo permette di far fronte alle esigenze di illuminazione ravvicinata così come a distanza • Progettata per funzionare con uno o entrambi i LED • La **testa articolata** e la clip integrata forniscono opzioni di utilizzo a mani libere e portatile, per permettere di indirizzare la luce ovunque serva • Include una calamita integrata che espande le possibilità di utilizzo a mani libere • Certificata ATEX Zona 0 (Categoria 1) • **Lumens: 329** • Lunghezza: 189mm • Peso con batterie: 272 grammi • Durata: 6h • Protezione dall'acqua: IPX8 • **Certificazione Atex: II 1 G Ex ia op is IIC T4 Ga.**

TORCIA LITTLE ED 3610Z0 LED ATEX

Cod. prodotto
052.03610.241Z0



Torcia ad angolo retto che utilizza la più recente tecnologia LED Deep Mount™, per fornire uno straordinario rendimento di lumen e luminosità • La clip di montaggio in acciaio inox consente di utilizzarla a mani libere • Corpo in robusta resina di ABS, impermeabile alla corrosione e resistente alle temperature estreme • Funziona con 4 pile alcaline AA • Certificata ATEX Zona 0 (Categoria 1) • **Lumens: 153** • Lunghezza: 191 mm • Peso con batterie: 298 grammi • Durata: 5h • Protezione dall'acqua: IPX7 • **Certificazione Atex: II 1 G Ex ia IIC T4 Ga.**

LAMPADA FLASHLIGHT 9415Z0 LED ATEX

Cod. prodotto
052.02460.245N

Potenza
392 lumen

Peso
1,4 Kg



4 Led collegati ad una batteria di ultima generazione, per garantire una maggiore potenza luminosa per un tempo più lungo • **Raggio d'illuminazione: 392 m** • Durata utile: 4 h 30 min (alta potenza) • Intensità luminosa impostabile su 3 settaggi • **ATEX II 1G Ex ia IIC T4 Ga.**

TORCIA I5 / I5E

Cod. prodotto
052.L5505
052.L5505E



Torcia LED che ottimizza prestazioni e portatilità • Nonostante le ridotte dimensioni, è capace di un fascio luminoso della **portata fino a 110m** (70 per la versione I5E) • Si accende ruotando la parte anteriore • Alimentata da una batteria alcalina A • Lumen: 80 (25 versione I5E) • Autonomia: 4 h (20 versione I5E) • Peso: 60 g (57 versione I5E), batterie incluse • Lunghezza: 108mm (104 versione I5E) • Resistenza all'acqua: IP66.

TORCIA EX4 LED ATEX

Cod. prodotto
052.L500682



Torcia LED estremamente leggera, piccola e portatile; perfetta per diversi utilizzi in ambienti a rischio di esplosione • Progettata specificamente per zone EX 0/20 con gas fino a IIC e T4 o polveri fino a IIC e T135°C • Funziona con 2 batterie alcaline AAA • **Lumen: 50** • Peso: 65 g, batterie incluse • Lunghezza: 14 cm • Resistenza all'acqua: IP66 • Marcatura Ex: II 1G Ex ia op is IIC T4 Ga / II 1D Ex ia op is IIIC T135°C Da.

TORCIA EX7 LED ATEX

Cod. prodotto
052.L500836



Questa torcia è dotata di un interruttore magnetico extra largo, utile per **azionarla anche indossando i guanti** ed ogni altro equipaggiamento protettivo. Sicura per l'utilizzo in zone Ex 0/20 in ambienti con presenza di gas o polveri esplosive • Batteria con durata sino a 45 ore • Funziona con 3 batterie alcaline AA • **Lumen: 60/200** • Peso: 232 g, batterie incluse • Lunghezza: 22 cm • Resistenza all'acqua: IP66 • Marcatura Ex: II 1G Ex ia op is IIC T4 Ga / II 1D Ex ia op is IIIC T135°C Da.



BLUE SPOT PER CARRELLI

Cod. prodotto

099.BLUESPOT

NEW!

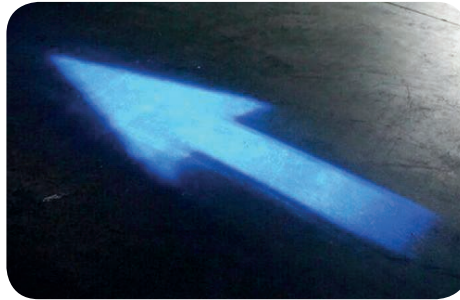

Il BlueSpot™, **dispositivo di sicurezza visivo**, è composto da due fari LED che producono una luce molto intensa • Fissato alla parte superiore del tettuccio, il dispositivo proietta un cerchio blu sul terreno pochi metri davanti al veicolo • Nella zona di lavoro vengono così avvertiti i pedoni, i carrellisti o gli operatori di altre attrezzature • I vantaggi: Massima efficacia grazie al **preavviso tempestivo dell'avvicinarsi di un carrello**, grazie alla luce proiettata sul pavimento - Nessuna manutenzione - Illuminazione ad alta intensità e basso consumo - Non risente di urti o vibrazioni - Operatori e dipendenti apprezzano maggiormente questo dispositivo rispetto a quello acustico - Installabile su carrelli elevatori di qualsiasi marca e modello • Plus: BlueSpot™ assume la forma di una freccia blu: la freccia indica la direzione di marcia del carrello; una chiara indicazione sulla posizione del carrello.

DISPOSITIVO UOMO A TERRA DATIX NANO 3G CON GPS - NANO 3G

Cod. prodotto

099.DATIXNG.4D

099.DATIXNG.4GD



Dispositivo uomo a terra che **integra moduli GSM/UMTS/GPS di ultima generazione**; l'apparato è indicato per una gestione pratica, anche in tempo reale, di operatori e personale isolato (vedasi Legge 81/08 e D.M. 388/03) • Di semplice utilizzo ma moderno, Datix Nano 3G integra la funzione **"uomo a terra"**, capace di generare autonomamente un segnale di allarme, unitamente alla posizione GPS (mod. 099.DATIXNG.4GD), in caso di perdita di verticalità, di prolungata immobilità, di pressione del **tasto SOS**, utilizzando SMS, connettività dati (GPRS/UMTS) e componendo numeri fissi e mobili ai quali verrà letto un messaggio preregistrato (text-to-speech) • Inoltre, come valore aggiunto, Datix Nano 3G ha a bordo la **tecnologia di lettura RFID** che permette, con nessuna installazione elettrica, di gestire la localizzazione al chiuso tramite la semplice lettura di TAG RFID posizionati nelle aree coperte sensibili; utilizzando l'informazione di ciascuno di essi l'allarme con SMS e dati includerà le ultime posizioni ordinate cronologicamente, così da velocizzare le ricerche dell'operatore • Caratteristiche tecniche: Lettura RFID - 125 KHz per tracking indoor • Display LCD grafico 128x32 • Memoria non volatile per Log eventi • Segnali sonori, luminosi • Programmazione via USB e/o da remoto • Funzione uomo a terra estesa : tasto SOS, controllo verticalità e immobilità con preallarme, presenza in vita temporizzata, batteria bassa, on/off dispositivo, tracking ciclico (via connessione dati) • GSM (900/1800) - UMTS/HSDPA (900/2100) • Chipset GPS 48 canali (mod. 099.DATIXNG.4GD) • Batteria litio 1050mAh ricaricabile via USB • Batteria backup Real Time Clock • Contenitore plastico • Peso: con GPS 160 gr./senza GPS 150 gr • Dim.: con GPS 108x56x26 mm. senza GPS 99x56x26 mm.

Cod. prodotto Descrizione

099.DATIX.COVER Custodia in pelle per Datix Nano

DISPOSITIVO UOMO A TERRA DATIX WI-TRAK PRO 3G CON GPS - WI-TRAK PRO 3G

Terminale portatile, adatto per reti cellulari sia GSM che UMTS, **ideale per monitorare e aumentare la sicurezza di persone isolate**. Modulo GPS integrato (mod. 099.DATIX.WG4GD) • Tecnologicamente all'avanguardia, Datix Wi-Trak Pro 3G è un dispositivo che integra la funzione "Uomo a terra" estesa **capace di inviare automaticamente segnali di allarme, in caso di perdita di verticalità, immobilità o di pressione del tasto SOS utilizzando SMS, dati e chiamate voce**, anche con messaggio vocale configurabile. Inoltre, come valore aggiunto, Datix Wi-Trak Pro 3G dispone di tecnologia di lettura RFID che permette, con nessuna installazione elettrica, di gestire in modo semplice ed economico la localizzazione indoor tramite la **lettura di TAG RFID** passivi posizionati all'ingresso di aree coperte sensibili (come se si trattasse di un controllo accessi). Grazie alle letture dei Tag RFID in memoria, l'allarme includerà le ultime posizioni visitate, così da velocizzare le ricerche • Infine lo strumento è anche un telefono cellulare, in grado di chiamare (numeri precaricati) ed essere chiamato • Applicazioni: Datix Wi-Trak Pro è suggerito per tutte le persone che possono rimanere isolate durante l'attività (* come da D.M. 388/03, art.2 comma 5 e L. 81/08, art. 43): addetti alla sicurezza • assistenti a domicilio • addetti alle pulizie industriali • manutentori industriali • manutentori a domicilio • turnisti notturni e festivi • autotrasportatori • giardinieri • magazzinieri • addetti in edilizia • Caratteristiche tecniche: Lettura RFID - 125 KHz • Display LCD grafico 128x32 • Memoria non volatile per Log eventi • Segnali sonori, luminosi, vibrazione • Programmazione via USB e/o da remoto • Funzione uomo a terra estesa : tasto SOS, controllo verticalità e immobilità con preallarme, presenza in vita temporizzata, batteria bassa, on/off dispositivo, tracking ciclico (via connessione dati) • GSM (900/1800) - UMTS/HSDPA (900/2100) • Chipset GPS 48 canali • 2 tasti chiamata rapida + rubrica • Batteria: litio ricaricabile • Ricarica: USB o base esterna (opz.) • Batteria backup Real Time Clock • Peso: ~220 gr. Dim.: 129 x 63 x 29 mm • Involucro in ABS, protezione IP 55 • Software in dotazione per set up personale delle funzionalità • Software di ricezione allarmi on premises o in cloud con SMS/DATI (real time) • Allarmi via SMS e/o composizione numeri con vivavoce e messaggio vocale registrabile (verso fissi e mobili).



Cod. prodotto

099.DATIX.WG4GD

099.DATIX.WG4D

NEW!

Cod. prodotto Descrizione

099.DATIX.WPBC Base di ricarica esterna per Wi-Trak Pro

099.DATIX.WPCOV Custodia da cintura per Wi-Trak Pro

099.DATIX.WPCUS Custodia da braccio per Wi-Trak Pro



SMARTPHONE - TABLET

TELEFONI SMARTPHONE 

Fig. Cod. prodotto Descrizione

A	043.AS050283	SMART-Ex zona 1-21 full screen
	043.AS050400	SMART-Ex zona 2-22 full screen
B	043.AS050288	HANDY zona 1-21
	043.AS050406	HANDY zona 2-22
	043.AS0050	Estensione garanzia 3 anni all-risk
	043.ASLC	Custodia in pelle gialla

Telefoni smartphone Android LWP a sicurezza intrinseca, **per le aree a rischio esplosione** per garantire la massima sicurezza del lavoratore: Certificati ATEX per Zona 1 Div 1 o Zona 2 Div 2 • Compatibili con software .onSafe per la funzione "UOMO A TERRA" • **ultra-resistente alle cadute e all'acqua, IP68, resistente alle forti pressioni, agli olii e prodotti chimici** • Comunicazioni LTE / WiFi / GSM • schermo multi-touch capacitivo da 4.0" Gorilla Glass® 2, utilizzabile sotto la luce diretta del sole o con guanti sporchi o bagnati • speaker ad alto volume con rimozione rumori di fondo • batteria ad alte prestazioni e durata, SIM bloccata • **Service Level Agreement di tre anni** • Nona generazione di smartphone a sicurezza intrinseca • Controllo Qualità che avviene in Germania, secondo un'esperienza trentennale nel mercato Ex.



TABLET TABEX 02



Cod. prodotto Descrizione

043.AS480982.0	TabEx 02 zona 2
043.AS480982.4	TabEx 02 zona 2 LTE



Tablet Robusto per Zona 2 DIV 2 • Prestazioni e **sicurezza senza compromessi nelle zone pericolose**, negli ambienti industriali gravosi o classificati Ex Punti forti: Tablet a prova di esplosione, basato sull'ultimo Samsung Galaxy Tab Active 2 • Tecnologia innovativa, per le applicazioni IoT di oggi e di domani e per le innumerevoli applicazioni Industry 4.0 • Efficienza, velocità dei processi e trasparenza migliorate, grazie alle applicazioni digitalizzate tramite soluzioni mobili • **Versione robusta per ambienti gravosi, e modelli a sicurezza intrinseca**, disponibili per Zona 2/Div.2 (ATEX, IECEx, CSA/NEC) e Zona 1/Div.1 • Caratteristiche tecniche: SO: Android Nougat 7.1 • Processore: Exynos 7 Octa, 1.6GHz Octa-Core (Cortex®-A53) • RAM: 3 GB Memoria interna: 16 GB, espandibile a 256 Gb con MicroSD • Display: 1280x800 pixels (WXGA), 8", TFT • Dimensioni: 127,6 x 214,7 x 9,9 mm • Peso: 575g (579g versione LTE) • Camera: 8 MP AF + 5 MP • Batteria: 4450 mAh

T-TRACK

Cod. prodotto Descrizione

043.AD200306TTB	Ttrack GSM GPRS GPS
043.AD200306TTC	Ttrack GSM GPRS GPS voce bluetooth
043.AD200306WEB	Servizio portale web di monitoraggio

T-Track è un dispositivo portatile, leggero e di piccole dimensioni, dotato di: **localizzazione GPS** • funzione telefono, tramite pulsante dedicato, che **consente di inviare uno o più alert pre-configurati** (sms, mail, tel o in centrale web) • ricevere telefonate e/o sms • funzione "Uomo a terra": tramite accelerometro e apposito algoritmo, invia automatico di uno o più alert pre-configurati (sms, mail, tel o in centrale web) al verificarsi di eventi di allarme • 4 pulsanti multifunzione utilizzati per diverse operazioni e per navigare nel menù • **Portale Web di monitoraggio** (gestione delle emergenze e storico eventi) • Caratteristiche tecniche: GSM/GPRS (voce, SMS e dati), GPS, USB, MicroSD, sensore di movimento, accelerometro, ring, vibracall, display a colori, batteria litio, 4 tasti multifunzione, RFID su richiesta (tag e tessere myfare) • Funzione Sicurezza «uomo a terra», «pulsante allarme» • Dimensioni ridotte 110 x 64 x 22 mm, peso 120 gr, impugnatura ergonomica.



onSafe

Cod. prodotto	Descrizione
043.SWM.MD.C	Onsafe - licenza per smartphone
043.ATT.UT	Onsafe - attivazione portale Web
043.FORMAZ.AW	Onsafe - servizio di formazione
043.CNT.UT	Onsafe - Assistenza software 3 anni

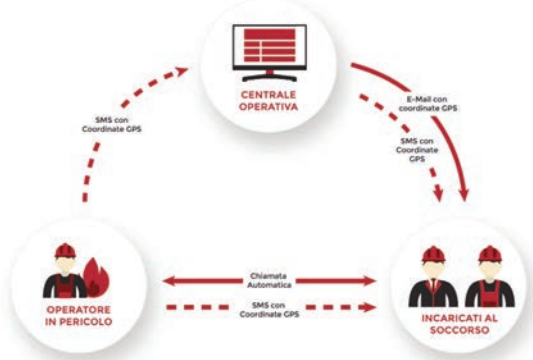
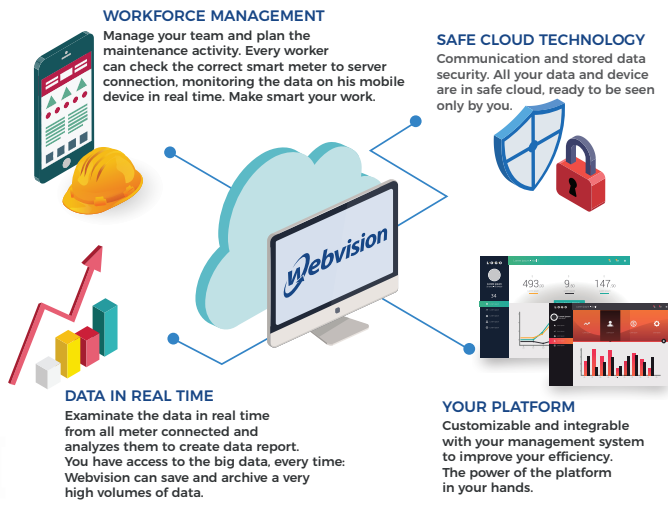

onSafe è la soluzione innovativa "UOMO A TERRA" rivolta a tutti gli operatori che eseguono attività in solitaria all'interno o esterno dell'azienda, in aree pericolose o in orari particolari (es. turni notturni), senza contatto visivo con colleghi o in luoghi non presidiati, anche se per breve periodo di tempo • **Funziona sugli smartphone LWP, sfruttando i sensori per segnalare situazione di pericolo, allertando tempestivamente i responsabili della sicurezza e soccorso** • Caratteristiche principali: 4 Sensori di precisione per: 1. Allarme di inclinazione • 2. Allarme di immobilità • 3. Allarme di caduta o accelerazione • 4. Allarme di impatto • Allarme manuale tramite pulsante dedicato • Funzionalità aggiuntive: Attivazione conto alla rovescia vocale • Invio chiamate e sms di allarme fino a 5 numeri di emergenza (con posizione GPS della persona in pericolo e link Google Maps) • Allarme con segnalatore acustico ad alto volume e luminoso ad alta visibilità • Tacitazione allarme manuale • Integrazione Portale Web di monitoraggio (gestione delle emergenze e storico eventi) • Keep Alive (invio periodico di un sms con l'ultima posizione GPS dell'operatore) • Awake Check (pre-allarme periodico per verificare lo stato di vigilanza dell'operatore) • Disponibile un Portale web di monitoraggio, con il quale il personale di sede è in grado di configurare a distanza gli apparati, verificare la posizione in caso di emergenza, gestire gli allarmi.

TECNOLOGIE PER ZONE A RISCHIO

XPTT

Cod. prodotto	Descrizione
043.SW.XPTT.ATT	XPTT - attivazione servizio con welcome call
043.SW.XPTT	XPTT - canone annuale utente Cloud

XPTT è una **piattaforma professionale per la comunicazione Push To Talk** progettata per l'utenza business • Deriva dal mondo delle radio walkie talkie e sfrutta la tecnologia internet per mettere in contatto l'azienda con la propria forza lavoro dislocata sul territorio. La piattaforma XPTT è **costituita da un'applicazione per smartphone** (consumer, semi-rugged, ATEX) **Android interfacciate al Portale Web**, dove l'amministratore può monitorare e supervisionare gli utenti dalla centrale operativa, seguirli su mappa, interagire con essi (parlare, scambio messaggi e file), verificarne condizioni di salute e monitorare i turni di lavoro. XPTT è disponibile in versione CLOUD e ON PREMISE

- Funzionalità: Effettuare chiamate di gruppo, private 1-1, Full Duplex
- Invio di messaggi vocali, testo, foto, file, video
- Cronologia completa di messaggi e chiamate da riascoltare
- Condivisione e visualizzazione posizioni GPS su mappa
- Timbratura elettronica
- Gestione dei gruppi di lavoro e utenti
- Gestione dei permessi di accesso e delle funzionalità.



RILEVATORE DI GAS ALTAIR 4 GAS - RILEVATORE DI GAS ALTAIR 5 GAS



Fig. Cod. prodotto Descrizione

A	043.ALTAIR4XR	Rilevatore multigas Altair 4XR
B	043.ALTAIR5X	Rilevatore multigas Altair 5X

Nella gamma accessori è presente una linea completa di kit di taratura con bombole per la regolazione di tutti gli strumenti.

La miscela di gas di taratura è certificata per essere preparata con metodo gravimetrico utilizzando dei pesi con tracciabilità NIST.

Il numero del lotto e il valore nominale dei costituenti del gas in volume, percentuale di massa o PPM, sono specificati sulla bombola.

Per ulteriori informazioni contattate il nostro ufficio vendite.



MSA
The Safety Company

NEW!

Dotato dei sensori XCell di MSA® a risposta rapida, il rilevatore di gas ALTAIR 4XR è il rilevatore per 4 gas più resistente sul mercato ed è coperto da una **garanzia di 4 anni**. Inoltre, in combinazione con l'app ALTAIR Connect di MSA, attraverso una connessione Bluetooth®, può anche informare in tempo reale (tramite SMS) di un eventuale incidente i membri del team, i supervisori, i responsabili della sicurezza ed altri. Rilevamento dei gas a una velocità doppia rispetto alla media del settore, grazie ai sensori XCell. Garanzia di 4 anni sullo strumento e sui sensori. Rapida conferma della conformità con il LED del bump test e il segno di spunta sul display. Il bump test e la taratura si eseguono con la metà del gas di prova e in metà tempo rispetto alla media del settore. **L'opzione MotionAlert informa gli altri se un utilizzatore rimane immobile**. L'allarme InstantAlert, attivato dall'utilizzatore, informa gli altri di una situazione potenzialmente pericolosa. Resiste a 25 cadute da 1,2 metri di altezza (protezione anticaduta MIL-STD-810G). Può resistere a una caduta accidentale da 7,5 metri sul cemento. A tenuta di polvere e d'acqua; grado di protezione IP68: 2 metri per 60 minuti. Temperatura d'esercizio: da -40 °C a +60 °C (da -40 °F a 140 °F).

Grande robustezza • Facilità d'utilizzo • Triplo sistema di allarme (acustico, ottico, vibrante) • **Funzione di allarme InstantAlert & MotionAlert per la massima sicurezza** • Display a colori, ad alta risoluzione, o monocromatico • Opzione Wireless USB per integrare l'Altair 5 nell'Alpha Personal Network (le concentrazioni dei gas misurati e gli allarmi possono essere trasmessi ad una stazione di controllo centrale) • Rilevatore versatile **in grado di misurare fino a 6 gas simultaneamente** e può essere equipaggiato con una vasta gamma di sensori IR o per gas tossici. Inoltre assicura grande robustezza e facilità d'uso.

Contattate il nostro ufficio vendite per trovare la soluzione più adatta alle vostre esigenze.

RILEVATORE GAS ALERT MICROCLIP X3 - RILEVATORE GAS ALERT MICROCLIP XL

Fig. Cod. prodotto

A	043.MCX3.XWHM	Gas Alert Microclip X3
B	043.MCXL.XWHM	Gas Alert Microclip XL

Dimensioni ridotte. Semplicità di utilizzo. Affidabilità di funzionamento

• Il rilevatore multi-gas più diffuso al mondo, un compagno fidato negli ambienti pericolosi. **Rileva H2S - CO - O2 - Gas combustibili**. L'unico rilevatore multi-gas con un **grado di protezione pari a IP68** per un'impermeabilità senza pari: fino a 45 minuti a una profondità di 1,2 m. È possibile scegliere tra due rilevatori, entrambi con una durata della batteria di 18 ore, funzionamento con un solo pulsante e il rigoroso approccio di Honeywell rispetto alla qualità:

GasAlertMicroClip XL: basso costo iniziale con una garanzia di due anni.
GasAlertMicroClip X3: tre anni di garanzia e un nuovo sensore di ossigeno che estende la durata operativa prevista fino a 5 anni.



Honeywell
Integrated Security

NEW!

Caratteristiche standard Gas Alert MicroClip X3:

Funzionamento garantito per almeno un turno di 12 ore, fino a -20 °C, senza compromettere la rilevazione LEL di idrogeno, acetilene e altri gas combustibili. Batteria ricaricabile ai polimeri di litio di lunga durata collaudata per durare in ambienti estremi. Ergonomico, leggero e facile da indossare. Concentrazioni di gas in tempo reale visualizzate su LCD a barre di allarme luminose, con ampio angolo visivo. Il grado di protezione IP68 garantisce la massima protezione da polvere e acqua: fino a 45 minuti a una profondità di 1,2 m. Funzionamento semplice, a prova di manomissione con un solo pulsante e icone LCD intuitive. Luce IntelliFlash™ che indica che il rilevatore è stato sottoposto a test a impatto e sta monitorando correttamente. Auto-test di sensori, stato batteria, integrità dei circuiti e allarmi acustici/visivi all'avvio. Compatibile con stazione ad aggancio MicroDock II per test a impatto e taratura automatici. Compatibile con software Fleet Manager II per reporting e gestione delle apparecchiature. Supporto multilingue in inglese, francese, tedesco, spagnolo e portoghese.

Plus per GasAlertMicroClip X3:

Durata prevista di cinque anni, più una garanzia di tre anni. Un sensore di ossigeno completamente nuovo che funziona in modo coerente per cinque anni, senza costi di sostituzione per la durata del rilevatore. Costo di proprietà superiore, con manutenzione al minimo e tempo di esercizio ottimizzato. Dimensioni: 11,3 x 6 x 3,2 cm. Peso: XL 190 g, X3 179 g. Certificazione ATEX: II 1 G Ex ia IIC T4 Ga.

ALZACHIUSINI MANUALE IMPACT

Cod. prodotto

099.ASI



NEW!

Il percussore Impact è la **soluzione rapida per eseguire lo sblocco dei chiusini particolarmente difficili da sollevare a causa delle incrostazioni** che si formano tra coperchio e telaio • Fornito con una punta piatta ed un pestello, l'Impact si utilizza in posizione eretta limitando così i rischi di patologie professionali dovute a posture scorrette • Il sistema di percussione impedisce il generarsi di schegge di ghisa che possono provocare lesioni oculari.

ALZACHIUSINI MAGNETICO RANGE HYBRID

Cod. prodotto

099.AMRHY



NEW!

Versatile e compatto, offre agli operatori un comfort d'utilizzo senza uguali • **Apri tutti i tipi di chiusini in appoggio, in ghisa e materiale amagnetico di qualsiasi forma e dimensione** (larghezza max 105 cm), anche grazie alla distanza regolabile tra le ruote. Include il kit Hook per sbloccare i chiusini incrostati • Il semplice azionamento della leva del magnete, che si aggancia ai carrelli aprichiusini semplicemente per mezzo di un perno, permette la presa e l'apertura del coperchio del chiusino senza rendere necessarie le operazioni preliminari di pulizia dei punti di aggancio, individuazione e inserimento dei relativi ganci e serraggio degli stessi • Attivando un dispositivo automatico, la leva di manovra si blocca, impedendo qualsiasi possibilità di disattivazione accidentale • Con questo sistema, un solo operatore riesce a compiere le operazioni di apertura dei chiusini, senza sforzi e in assoluta sicurezza • Tipologia chiusini: tutti i tombini con chiusino in appoggio battente • Materiale chiusini: chiusini ghisa, in lamiera di acciaio anche inossidabile • Forma dei chiusini: tondi, quadrati e rettangolari, triangolari • Bordo dei chiusini: bordi conici o sede con sagoma • Classificazione dei chiusini: B125, C250, D400.

ALZACHIUSINI MANUALE IN KIT T4Y+S

Cod. prodotto

099.KT4YS



NEW!

Dispositivo a leva che permette un **rapido e pronto intervento per chiusini in appoggio di piccole dimensioni e per le caditoie**. Pratico e maneggevole, pesa 7,7 Kg ed è richiudibile. Consigliato per chiusini di larghezza o diametro max di cm. 50 e di peso contenuto (max kg. 50). Composto da leva a bilanciere T4Y (chiuso, lungh. 62cm) e stabilizzatore "S" con manico aggiuntivo (chiuso, lungh. 68cm) • Tipologia chiusini: tutti i tombini con chiusino in appoggio battente • Materiale chiusini: chiusini ghisa, in lamiera di acciaio anche inossidabile, in cemento o in pietra, pavimentati • Forma dei chiusini: tondi, quadrati e rettangolari, triangolari

Posizione dei punti di aggancio: con punto di aggancio centrale, con un punto di aggancio al bordo, con due punti di aggancio sull'asse centrale, con due punti di aggancio ai bordi • Tipologia dei punti di aggancio: più diffusi, con possibilità di realizzare chiavi personalizzate per punti di aggancio specifici • Bordo dei chiusini: bordi conici o sede con sagoma • Classificazione dei chiusini: B125, C250, D400.

ALZACHIUSINI MAGNETICO SPEEDY HYBRID

Cod. prodotto

099.AMSHY



NEW!

Indicato per interventi rapidi e in emergenza, è versatile, compatto ed ergonomico grazie al manico pieghevole, estensibile e regolabile. Durante il sollevamento l'operatore mantiene una postura eretta, effettuando la manovra di spinta verso il basso. La posizione delle ruote consente di operare in spazi angusti: a ridosso di marciapiedi, ostacoli fissi e autovetture. **Apri tutti i tipi di chiusini, di qualsiasi forma, in appoggio e incernierati**. Include il kit Hook per sbloccare i chiusini incrostati da montare alternativamente al magnete, che permette di aprire chiusini di materiale amagnetico (riempiti in pietra, di asfalto, di alluminio) o di peso superiore alla portata massima del magnete (kg. 80). • Struttura compatta per semplice collocazione negli automezzi (richiuso, senza la calamita, misura cm. 83 x 22 x 16 e pesa kg. 11). • Il semplice azionamento della leva del magnete, che si aggancia ai carrelli aprichiusini semplicemente per mezzo di un perno, permette la presa e l'apertura del coperchio del chiusino senza rendere necessarie le operazioni preliminari di pulizia dei punti di aggancio, individuazione e inserimento dei relativi ganci e serraggio degli stessi. Attivando un dispositivo automatico, la leva di manovra si blocca, impedendo qualsiasi possibilità di disattivazione accidentale. • Con questo sistema, un solo operatore riesce a compiere le operazioni di apertura dei chiusini, senza sforzi e in assoluta sicurezza. • Opzione su richiesta: estensione a pedale per aprire anche i chiusini a cerniera con blocco di sicurezza.

Tipologia chiusini: tutti i tombini con chiusino in appoggio battente • Materiale chiusini: chiusini ghisa, in lamiera di acciaio anche inossidabile • Forma dei chiusini: tondi, quadrati e rettangolari, triangolari • Posizione dei punti di aggancio: con punto di aggancio centrale, con un punto di aggancio al bordo, con due punti di aggancio sull'asse centrale, con due punti di aggancio ai bordi • Bordo dei chiusini: bordi conici o sede con sagoma • Classificazione dei chiusini: B125, C250, D400.



VENTILAZIONE IN SPAZI CONFINATI

Una gamma pensata per le più severe esigenze di ventilazione ed aerazione all'interno di spazi confinati o applicazioni industriali; ad alte prestazioni, portatili, affidabili e compatti, che possono essere impiegati anche come aspiratori, invertendo semplicemente la posizione di raccordo dei tubi spiralati (secondo modello).

VENTILATORI ED ESTRATTORI



UB20

Ventilatore • Per spazi confinati fino a 70 m³ • Cavo alimentazione 4,6 m • Sezione di ventilazione DN200 • Telaio in polietilene a doppio strato • Disponibile in versione 12 V



UB30

Ventilatore/estrattore a media capacità • Per spazi confinati fino a 150 m³ • Cavo alimentazione 4,6 m • Sezione di ventilazione DN300 • Telaio in polietilene a doppio strato • Basso amperaggio in fase di spunto



EFI 120/150

Ventilatori/estrattori ad altissima portata • Per spazi confinati oltre 150 m³ • Cavo alimentazione 4,6 m • Sezione di ventilazione DN400 • Telaio in ABS rinforzato

VENTILATORI ED ESTRATTORI ATEX



UB20xx

Ventilatore/estrattore • Per spazi confinati fino a 70 m³ • Cavo alimentazione 9 m • Sezione di ventilazione DN200 • Telaio polimerico antistatico • Doppio adattatore per tubo spiralato



EFI 75xx

Ventilatore/estrattore • Per spazi confinati fino a 200 m³ • Cavo alimentazione 9 m • Sezione di ventilazione DN300 • Telaio antistatico in ABS/fibra di carbonio • Ventola in alluminio pressofuso



EFI 120xx/150xx

Ventilatori/estrattori ad altissima portata • Per spazi confinati oltre 150 m³ • Cavo alimentazione 4,6 m • Sezione di ventilazione DN400 • Telaio in ABS rinforzato

Articolo	UB20, 240 V	UB20, 12 V	UB30, 230 V	EFI120, 230 V	EFI150, 230 V	UB20xx, 230 V	EFI75xx, 230 V	EFI120xx, 240 V	EFI150xx, 230 V
Cod. prodotto	005.9550.01.01	005.9550.03	005.9550.06	005.9550.04	005.9550.11	005.9550.05	005.9550.02A	005.9550.04A	005.9550.11A
Portata volum.									
libero	1392 m ³ /hr	1465 m ³ /hr	3429 m ³ /hr	6375 m ³ /hr	7580 m ³ /hr	1392 m ³ /hr	4250 m ³ /hr	6375 m ³ /hr	7580 m ³ /hr
tubo 4,6m+curva 90°	1120 m ³ /hr	1181 m ³ /hr	2550 m ³ /hr	4590 m ³ /hr	5404 m ³ /hr	1120 m ³ /hr	2829 m ³ /hr	4590 m ³ /hr	5404 m ³ /hr
Peso	8 kg	8 kg	17 kg	26 kg	28 kg	12,25 kg	20 kg	25 kg	28 kg
Dimensioni	355/305/330 mm	355/305/330 mm	508/394/305 mm	483/457/305 mm	483/457/305 mm	390/350/350 mm	406/381/406 mm	483/457/305 mm	483/457/305 mm
Rumorosità	74 dB	74 dB	89 dB	86,1 dB	90,2 dB	74 dB	89 dB	86,1 dB	90,2 dB
Motore	0,25 hp/0,19 kW	0,33 hp/0,25 kW	0,62 hp/0,8 kW	1,2 hp/0,9 kW	1,1 kW	0,33 hp/0,25 kW	0,75 hp/0,56 kW	1,2 hp/0,9 kW	1,1 kW
Alimentazione	240 Vac, 1Ø	12 V DC	230 Vac, 1Ø	240 Vac, 1Ø	230 Vac, 1Ø	230 Vac, 1Ø	230 Vac, 1Ø	240 Vac, 1Ø	230 Vac, 1Ø
Assorbimento	1,3 A (run)	11,5 A (run)	5 A (run)	10 A (start), 5 A (run)	32 A (start), 8 A (run)	1,2 A (run)	27 A (start), 3 A (run)	10,8 A (start), 5,5 A (run)	32 A (start), 8 A (run)
Certif. ATEX unità	-	-	-	-	-	Ex II 2 G Ex de IIB T6	Ex II 2 G Ex de IIB T6	Ex II 2 G Ex de IIB T6	Ex II 2 G Ex de IIB T6
Certif. ATEX motore	-	-	-	-	-	Ex II 2 G Ex de IIB	Ex II 2 G Ex de IIB	Ex II 2 G Ex de IIB	Ex II 2 G Ex de IIB

Moltiplicare per 20 il volume degli spazi da aerare e scegliere un ventilatore che abbia una portata volumetrica oraria pari o superiore a questo valore.

DISPOSITIVO MED (MANHOLE ENTRY DEVICE)

Il MED consente agli operatori di entrare ed uscire agevolmente da pozzetti o passi d'uomo ristretti, garantendo una costante ed adeguata ventilazione; senza di esso, il tubo di ventilazione occuperebbe gran parte della sezione del passo d'uomo, complicando le operazioni di ingresso, evacuazione o soccorso • Il MED è compatibile con UB30 (con adattatore/riduttore) ed è disponibile anche in versione antistatica per UB20xx.

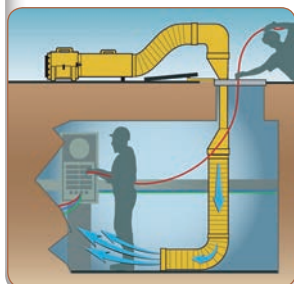

Cod. prodotto	Descrizione
005.9550.05A	Sistema UB20xx 220V + MED + Prolunga con tubi
005.9550.05.08	Ricambio: MED in materiale conduttivo per UB20xx
005.9550.05.06	Ricambio: prolunga con tubi antistatici L = 1,5 + 4,6 mt DN 200 e raccordo
Cod. prodotto	Descrizione
005.9550.01A	Sistema UB20 240V + MED + Prolunga con tubi
005.9550.01.05	Ricambio: MED per UB20
005.9550.01.03	Ricambio: prolunga con tubi antistatici L = 1,5 + 4,6 mt DN 200 e raccordo



TUBI, PROLUNGHE, ADATTATORI, BATTERY PACK

PROLUNGHE PORTA TUBO



Cod. prodotto	Descrizione
005.9550.01.020	Prolunga con tubo di ventil. DN200 4,6 m
005.9550.01.02	Prolunga con tubo di ventil. DN200 7,6 m
005.9550.05.070	Prolunga con tubo di ventil. DN200 antistatico 4,6 m
005.9550.05.07	Prolunga con tubo di ventil. DN200 antistatico 7,6 m

TUBI E ACCESSORI PER UB20 E UB20XX

Cod. prodotto	Descrizione
005.9550.01.040	Tubo giallo DN200 4,6 m
005.9550.01.04	Tubo giallo DN200 7,6 m
005.9550.01.06	Tubo antistatico nero DN200 1,9 m
005.9550.05.01	Tubo antistatico nero DN200 4,6 m
005.9550.05.03	Tubo antistatico nero DN200 7,6 m
005.9550.05.02	Borsa per tubi di ventil. (per UB20 con MED)
005.9550.05.09	Adattatore antistatico per UB20xx per tubo DN200
005.9550.01.12	Adattatore per UB20 per tubo DN200

BATTERY PAK PER UB20 12V

Cod. prodotto	Descrizione
005.9550.01.11	Battery Pak con caricabatteria



Selettore low/high (durata 8,5 / 2,5 ore) • Tempo di carica: 12 ore • Caricabatteria integrato

TUBI DI VENTILAZIONE



Cod. prodotto	Descrizione
005.9550.0107AF	Tubo giallo DN200 5 m
005.9550.0108AF	Tubo giallo DN200 10 m
005.9550.0602AF	Tubo giallo DN300 5 m
005.9550.0603AF	Tubo giallo DN300 10 m
005.9550.0606AF	Tubo giallo DN400 5 m
005.9550.0607AF	Tubo giallo DN400 10 m
005.9550.0110AF	Tubo antistatico nero DN200 5 m
005.9550.0109AF	Tubo antistatico nero DN200 10 m
005.9550.0604AF	Tubo antistatico nero DN300 5 m
005.9550.0605AF	Tubo antistatico nero DN300 10 m
005.9550.0608AF	Tubo antistatico nero DN400 5 m
005.9550.0609AF	Tubo antistatico nero DN400 10 m

BORSE PER TUBI DI VENTILAZIONE

Cod. prodotto	Descrizione
005.9550.0702	Borsa per tubi di ventilazione DN300 5 m
005.9550.07.03	Borsa per tubi di ventilazione DN300 10 m
005.9550.07.04	Borsa per tubi di ventilazione DN400 5 m
005.9550.07.0	Borsa per tubi di ventilazione DN400 10 m

RACCORDI PER GIUNZIONE TUBI, ADATTATORE

Cod. prodotto	Descrizione
005.9550.05.04	Raccordo per giunzione tubi DN200
005.9550.02.04	Raccordo per giunzione tubi DN300
005.9550.04.02	Raccordo per giunzione tubi DN400
005.9550.06.01	Adattatore per UB30/EFi75xx per tubo DN200

ESPOSIMETRO CAMPI ELETTROMAGNETICI

Cod. prodotto	Descrizione
099.WAVEMON	WaveMon esposimetro personale per campi elettromagnetici

WaveMon è un'esposimetro grazie al quale realizzare il **monitoraggio continuo dell'esposizione dei lavoratori ai campi elettromagnetici** e garantire di conseguenza la protezione di chi si espone a questo rischio • L'apparato memorizza i dati di campo elettrico e magnetico e grazie ad un **allarme impostabile**, avvisa tempestivamente il lavoratore in caso di superamento di limiti impostati proteggendolo da esposizioni pericolose • I led cambiano colore da Verde (nessun pericolo), ad Arancione (Situazione vicina al limite), a Rosso (Soglia superata: Pericolo) La scala è in percentuale ed il 100% equivale al raggiungimento del limite di legge • Viene fornito completo di valigetta di trasporto, batterie ricaricabili AA, sistemi di fissaggio per braccio e imbracatura, cavo usb e link per software oltre a certificato di test Wavecontrol.



NEW!



Caratteristiche salienti

Monitoraggio Campo Elettrico E fino a 8 GHz e Magnetico H fino a 1 GHz • Due sensori isotropi con risposta RMS • Risposta Ponderata secondo gli Standard Internazionali • ICNIRP 98, Direttiva Europea 2013/35/EU, FCC e SC6 • Allarmi acustico, visibile e vibrazioni ad alta intensità, con soglia definibile • Datalogger continuo (oltre un mese di dati) e Reportistica • Elevata autonomia (oltre 200 ore, con due batterie AA ricaricabili) • Porta usb per download dati, impostazione e ricarica della batteria • Sistemi di fissaggio a cintura, al braccio, all'imbracatura del lavoratore

Specifiche Tecniche

Tipo di sensori: Isotropici, tecnologia a diodi RMS • Risposta ponderata (ICNIRP 1998, Direttiva 2013/35/EU, FCC e Safety Code 6) • Unico pulsante on/off, Led di stato e di batteria scarica • Indicazioni per l'utente: 6 Led + Audio + Vibrazione • Limiti della soglia di allarme: 2 regolabili dall'utente • Connettività USB impermeabile • Rilevamento di caduta • Sensore di temperatura • Autonomia > 1 mese (8h/giorno, 5 giorni/settimana) • Data logger > 1 000 000 misure • Intervallo di registrazione da 1sec a 6min (impostabili) • Batteria Tipo 2 batterie AA NiMH ricaricabili tramite USB • Attacco standard a treppiede • Protezione IP 54 • Intervallo di temperatura -20/+50°C • Dimensioni 174x42,5x33mm; Peso 190g



DISPOSITIVI ANTICADUTA PER CARICHI PESANTI DA 100 A 5000 KG

Conformi alla direttiva Macchine 2006/42/CE

SISTEMI ANTICADUTA CON PORTATA 100-500 KG



Serie NCHLL500

Codice prodotto	Lunghezza cavo	Portata massima
010.NCHLL100.10	10 m	100 Kg
010.NCHLL100.20	20 m	100 Kg
010.NCHLL100.30	30 m	100 Kg
010.NCHLL200.10	10 m	200 Kg
010.NCHLL200.20	20 m	200 Kg
010.NCHLL200.30	30 m	200 Kg
010.NCHLL25010A	10 m	250 Kg
010.NCHLL250.20	20 m	250 Kg
010.NCHLL250.30	30 m	250 Kg
010.NCHLL300.15	15 m	300 Kg
010.NCHLL300.25	25 m	300 Kg
010.NCHLL400.15	15 m	400 Kg
010.NCHLL400.25	25 m	400 Kg
010.NCHLL500.12	12 m	500 Kg
010.NCHLL500.20	20 m	500 Kg

Carter in acciaio con vernice epossidica • Sistema di arresto a doppia ancora • Sistema di dissipazione per scaricare l'energia dalla struttura portante.

Questi dispositivi rappresentano un'efficace soluzione in numerosi campi di applicazione per arrestare automaticamente la caduta di carichi pesanti. In caso di guasto del sistema di movimentazione del carico, interviene questo dispositivo di protezione supplementare, bloccando la caduta del carico nel breve spazio compreso tra 30 cm ed 1 m. Il cavo retrattile rende questo sistema adatto a carichi statici ed in movimento.

Alcune applicazioni: automotive, industria navale, allestimento spettacoli, campi sportivi, cinema e concerti, parchi divertimenti, edilizia ecc...



Contattate il nostro ufficio vendite per scegliere il prodotto più adatto alle vostre esigenze.

neofeu

SISTEMI ANTICADUTA CON PORTATA 300-5000 KG

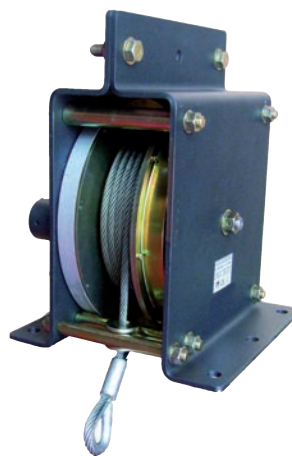

Lunghezza cavo	Portata massima
25 m	300 Kg
40 m	300 Kg
20 m	500 Kg
30 m	500 Kg
12 m	1000 Kg
25 m	1000 Kg
10 m	1500 Kg
25 m	1500 Kg
10 m	2000 Kg
20 m	2000 Kg
10 m	2500 Kg
17 m	2500 Kg
15 m	3000 Kg
10 m	4000 Kg
10 m	5000 Kg

Questo particolare modello permette l'ancoraggio dal basso e dall'alto • Uscita del cavo alta, bassa o laterale • Carter in acciaio verniciato con polveri epossidiche • Sistema di arresto a doppia ancora per garantire una distanza d'arresto ridotta.

PARAPETTI FISSI E PIEGHEVOLI - FISSAGGIO A MURO ED AUTOPORTANTI



Forniamo sistemi di barriera anticaduta per superfici piane, fino a pendenze di 10°. Realizzati in alluminio ad alta resistenza contro intemperie ed agenti corrosivi, sono disponibili come sistema indipendente che non necessita di perforazione o come sistema fisso collegato in modo permanente a muri o tetti.



Per maggiori informazioni e per ricevere consulenza tecnica specialistica, contattate il nostro ufficio vendite.